

**Nikon**

*BINOCULARS/BINOCULARES/JUMELLES/BINÓCULOS*

En

Es

Fr

Pb

# MONARCH **HG**

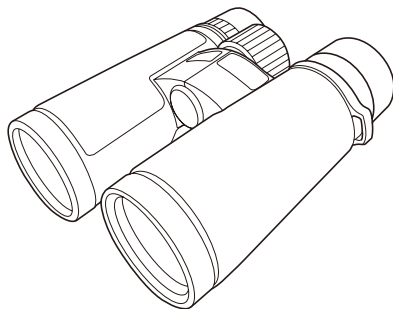

**8×30/10×30/8×42/10×42**

**Instruction manual/Manual de instrucciones/  
Manuel d'utilisation/Manual de instruções**

<b>English .....</b>	<b>3</b>
<b>Español .....</b>	<b>10</b>
<b>Français .....</b>	<b>17</b>
<b>Português brasileiro.....</b>	<b>24</b>

# Nomenclature

- ① Eyecup
- ② Neck strap eyelet
- ③ Focusing ring
- ④ Objective lens
- ⑤ Interpupillary distance
- ⑥ Diopter ring
- ⑦ Diopter index
- ⑧ 0 (zero) diopter position
- ⑨ Central shaft

## ITEMS SUPPLIED

Binoculars	x1
Eyepiece cap	x1
Objective lens cap	x2
Objective rubber ring	x2
Case	x1
Neck strap	x1

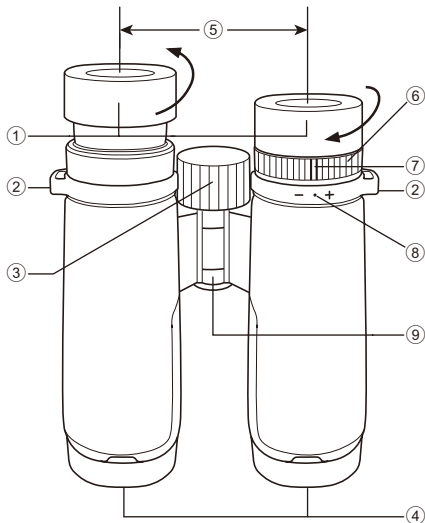

En

Es

Fr

Pb

## Eyecups

For directions in which to turn the eyecups, please refer to the image on page 3.

- For eyeglass wearers, use fully retracted. To accurately adjust your view, you can also use either of the two click stops before reaching the fully retracted position.
- For non-eyeglass wearers, use fully extended. To accurately adjust your eye position, you can also use either of the two click stops before reaching the fully extended position.

## Diopter and diopter lock mechanism

1. Rotate the eyecup as illustrated in **(A)** to extend it.
2. Pull up the diopter ring as illustrated in **(B)** to unlock it. Adjust the diopter by rotating it clockwise or counterclockwise **(C)**.
3. After adjusting the diopter on the right side, pull down the diopter ring as illustrated in **(D)** to lock it.

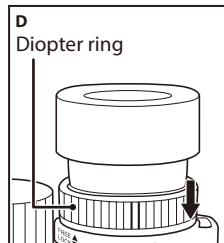
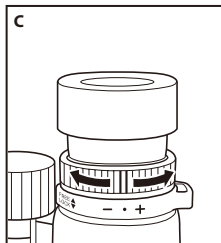
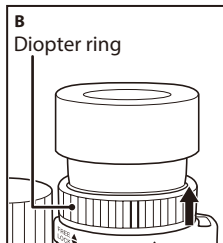
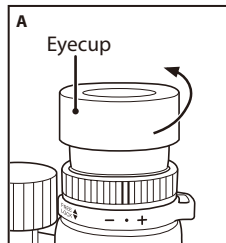

## Neckstrap and caps during observation

### **Neck Strap**

Attach the neckstrap as illustrated in (E), paying special attention to avoid twisting the strap.

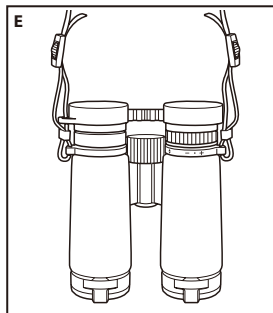

### **Flipdown objective lens caps**

Attach the objective lens caps as illustrated in (F), making sure the cap part hinges open downward from the binocular tube when folded open. (correctly attached when supplied).

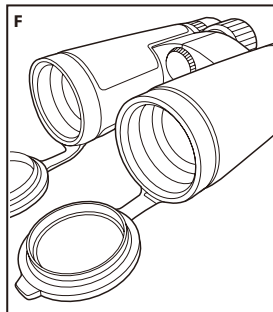

En

Es

Fr

Pb

**En**  
**Es**  
**Fr**  
**Pb**

### **Eyepiece cap**

Remove the eyepiece cap from the eyepieces, then allow the cap to hang from the left neckstrap as illustrated in (G).

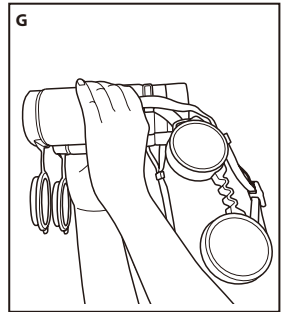

## **Objective rubber ring**

You can insert your fingers into the notches to remove the objective lens caps, and attach the objective rubber rings as replacement parts (**H**).

If you store the binoculars in the case with the objective rubber rings attached, dirt or dust may adhere to the objective lens.

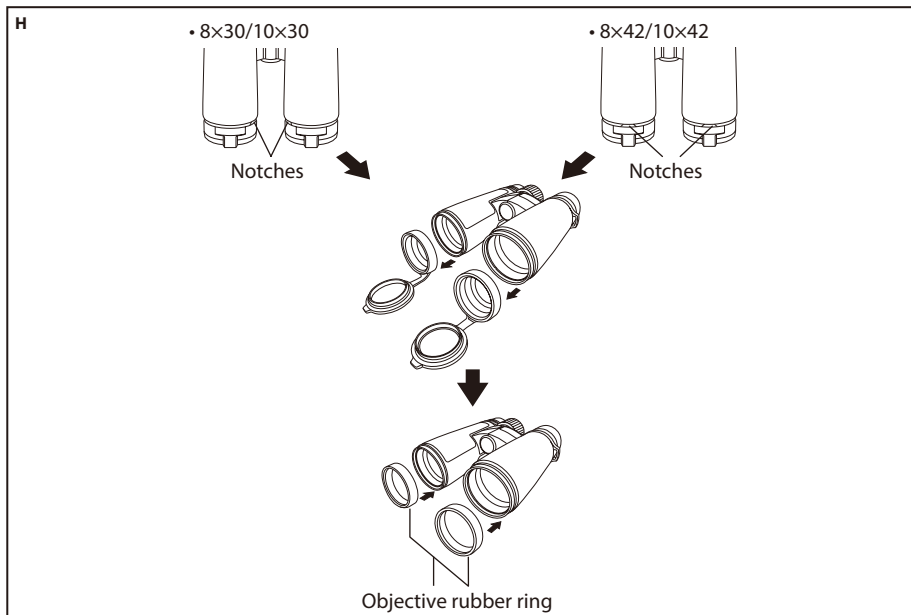

## Specifications

En

Es

Fr

Pb

Type: Dach prism central focusing type				
Model	8×30	10×30	8×42	10×42
Magnification (×)	8	10	8	10
Effective diameter of objective lens (mm)	30	30	42	42
Angular field of view (real) (°)	8.3	6.9	8.3	6.9
Angular field of view (apparent) (°)*	60.3	62.2	60.3	62.2
Field of view at 1,000m/yd. (m/ft)	145/435	121/362	145/435	121/362
Exit pupil (mm)	3.8	3.0	5.3	4.2
Brightness	14.4	9.0	28.1	17.6
Eye relief (mm)	16.2	15.2	17.8	17.0
Close focusing distance (m/ft)	2/6.6	2/6.6	2/6.6	2/6.6
Length (mm/in.)	119/4.7	119/4.7	145/5.7	145/5.7
Width (mm/in.)	126/5.0	126/5.0	131/5.2	131/5.2
Depth (mm/in.)	47/1.9	47/1.9	56/2.2	56/2.2
Weight (g/oz.)	450/15.9	450/15.9	665/23.5	680/24.0
Interpupillary distance adjustment (mm/in.)	56-74 2.2-2.9	56-74 2.2-2.9	56-74 2.2-2.9	56-74 2.2-2.9
Structure	Waterproof (up to 5 m (16.4 ft) for 10 minutes) and nitrogen gas filled			

\* The number calculated by the formula [ $\tan \omega' = \Gamma \times \tan \omega$ ]: Apparent field of view:  $2\omega'$ , Magnification:  $\Gamma$ , Real field of view:  $2\omega$



**About waterproof and defogging:**

- All models shown are waterproof, and will suffer no damage to the optical system if submerged or dropped in water to a maximum depth of 5 m (16.4 ft) for up to 10 minutes.
- Can be used in conditions of high humidity, dust and rain without risk of damage.
- Nitrogen-filled design makes them resistant to condensation and mold.

**Observe the following when using these products:**

- The binoculars cannot be used underwater. Also, do not subject it to strong water pressure such as from running water.
- Any moisture should be wiped off before adjusting movable parts of these products to prevent damage and for safety reasons.

To keep your binoculars in excellent condition, regular servicing by authorized dealer is recommended.

**Cleaning lens**

When cleaning the binoculars' objective lenses using an aerosol-type dust cleaner, make sure to hold the can upright at least 30 cm (11.8 in.) from the lens surface while moving the can to avoid focusing the vaporized liquid gas on one point.

- Specifications and design are subject to change without notice.
- No part of the manual may be reproduced, transmitted, transcribed, stored in a retrieval system, or translated into any language in any form, by any means, without Nikon's prior written permission.

## Nomenclatura

- ① Ojera
- ② Ojal para la correa al cuello
- ③ Anillo de enfoque
- ④ Lente del objetivo
- ⑤ Distancia interpupilar
- ⑥ Anillo de dioptrías
- ⑦ Índice de dioptrías
- ⑧ Posición de dioptrías 0 (cero)
- ⑨ Eje central

### ARTÍCULOS SUMINISTRADOS

Binoculares	×1
Tapa de los oculares	×1
Tapas de la lente del objetivo	×2
Anillo de goma del objetivo	×2
Estuche blando	×1
Correa al cuello	×1

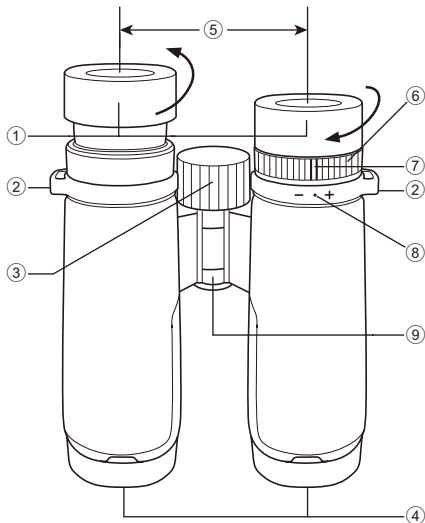

## Ojeras

Para obtener información sobre las direcciones de giro de las ojeras, consulte la imagen de la página 10.

- Si lleva gafas, colóquelas en una posición completamente retraída. Para ajustar la vista con precisión, también puede usar cualquiera de las dos paradas antes de llegar a la posición completamente retraída.
- Si no lleva gafas, colóquelas en la posición completamente extendida. Para ajustar la posición de los ojos con precisión, también puede usar cualquiera de las dos paradas antes de llegar a la posición completamente extendida.

## Dioptrías y mecanismo de bloqueo de dioptrías

1. Gire el protector ocular como se muestra en la ilustración **(A)** para abrirlo.
2. Tire del anillo de dioptrías como se muestra en **(B)** para desbloquearlo. Ajuste las dioptrías girándolo hacia la derecha o hacia la izquierda **(C)**.
3. Después de ajustar las dioptrías en el lateral derecho, tire del anillo de dioptrías hacia abajo como se muestra en **(D)** para bloquearlo.

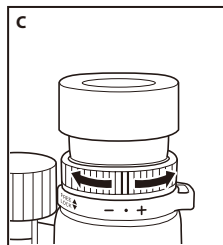
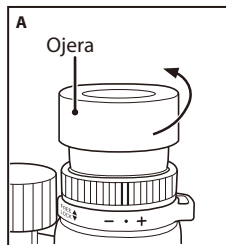

## Correa al cuello y tapas durante la observación

### Correa al cuello

Coloque la correa al cuello como se muestra en (E), prestando especial atención para no torcer la correa.

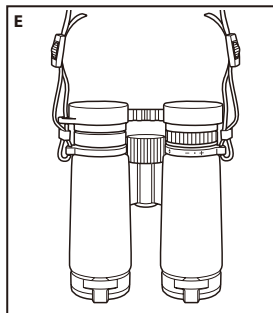

### Giro hacia abajo de las tapas de la lente del objetivo

Coloque las tapas de la lente del objetivo como se muestra en (F), asegurándose de que la parte de la tapa se abra hacia abajo desde el cilindro binocular cuando se despliegue. (Colocada correctamente cuando se suministra).

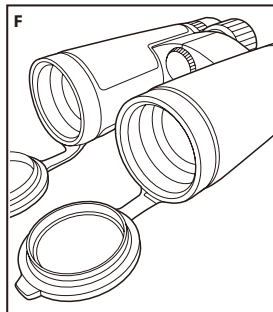

### **Tapa de los oculares**

Extraiga la tapa de los oculares de los oculares y, a continuación, deje que la tapa cuelgue de la correa al cuello izquierda como se muestra en la ilustración en (G).

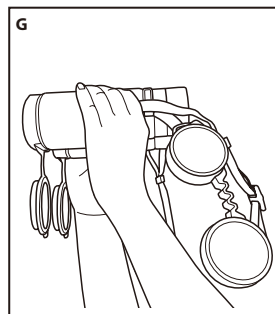

En

Es

Fr

Pb

En

Es

Fr

Pb

### **Anillo de goma del objetivo**

Puede introducir los dedos en las muescas para extraer las tapas de la lente del objetivo y colocar los anillos de goma del objetivo como piezas de repuesto (**H**).

Si guarda los binoculares en el estuche con los anillos de goma del objetivo, es posible que se adhiera suciedad o polvo a la lente del objetivo.

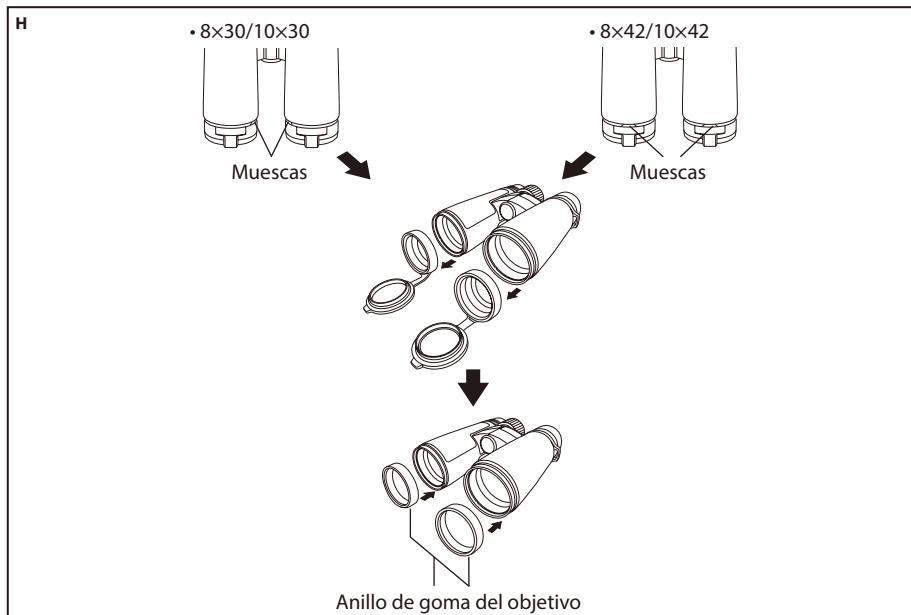

## Especificaciones

En  
Es  
Fr  
Pb

Tipo: Tipo de enfoque central de prisma de techo				
Modelo	8×30	10×30	8×42	10×42
Ampliación (×)	8	10	8	10
Diámetro efectivo de la lente del objetivo (mm)	30	30	42	42
Campo de visión angular (real) (°)	8,3	6,9	8,3	6,9
Campo de visión angular (aparente) (°)*	60,3	62,2	60,3	62,2
Campo de visión a 1000 metros/yardas. (metros/pies)	145/435	121/362	145/435	121/362
Pupila de salida (mm)	3,8	3,0	5,3	4,2
Brillo	14,4	9,0	28,1	17,6
Relieve ocular (mm)	16,2	15,2	17,8	17,0
Distancia de enfoque mínima (metros/pies)	2/6,6	2/6,6	2/6,6	2/6,6
Largo (mm/pulg.)	119/4,7	119/4,7	145/5,7	145/5,7
Ancho (mm/pulg.)	126/5,0	126/5,0	131/5,2	131/5,2
Profundo (mm/pulg.)	47/1,9	47/1,9	56/2,2	56/2,2
Peso (gramos/onzas)	450/15,9	450/15,9	665/23,5	680/24,0
Ajuste de la distancia interpupilar (mm/pulg.)	56-74 2,2-2,9	56-74 2,2-2,9	56-74 2,2-2,9	56-74 2,2-2,9
Estructura	Sumergibles (hasta 5 metros (16,4 pies) durante 10 minutos) y rellenos con nitrógeno			

\* El número calculado con la fórmula [ $\tan \omega' = \Gamma \times \tan \omega$ ]: Campo de visión aparente:  $2\omega'$ , Ampliación:  $\Gamma$ , Campo de visión real:  $2\omega$

### **Acerca de la impermeabilidad y el antivaho:**

- Todos los modelos mostrados son a prueba de agua y su sistema óptico no sufrirá daños si se sumergen o se dejan caer en el agua hasta una profundidad máxima de 5 metros (16,4 pies) durante un tiempo máximo de 10 minutos.
- Se pueden utilizar en condiciones de elevada humedad, polvo y lluvia sin peligro de dañarse.
- El diseño lleno de nitrógeno los hace resistentes a la condensación y al moho.

### **Observe lo siguiente cuando utilice estos productos:**

- Los binoculares no se pueden utilizar bajo el agua. Asimismo, evite su exposición a una fuerte presión de agua como el agua que sale del grifo.
- Para evitar daños, y por razones de seguridad, debe eliminarse toda la humedad antes de ajustar las piezas móviles de estos productos.

Para mantener sus binoculares en excelentes condiciones, se recomienda un mantenimiento periódico por parte del distribuidor autorizado.

### **Limpieza del objetivo**

Al limpiar la lente del objetivo de los binoculares con un limpiador de polvo en forma de aerosol, asegúrese de mantener el envase en posición vertical al menos a una distancia de 30 cm (11,8 pulg.) de la superficie del objetivo mientras desplaza el envase, para evitar que el gas líquido vaporizado se concentre en un punto.

- Las especificaciones y el diseño están sujetos a cambios sin previo aviso.
- Ninguna parte del manual puede ser reproducida, transmitida, transcrita, almacenada en un sistema de recuperación ni traducida a ningún idioma de ninguna forma ni por ningún medio sin el permiso previo por escrito de Nikon.



# Nomenclature

- ① Œillette
- ② Œillet pour courroie
- ③ Bague de mise au point
- ④ Lentille de l'objectif
- ⑤ Distance interpupillaire
- ⑥ Bague dioptrique
- ⑦ Index dioptrique
- ⑧ Position de 0 (zéro) dioptrique
- ⑨ Axe central

## ÉLÉMENTS FOURNIS

Jumelles	× 1
Capuchon d'oculaire	× 1
Capuchons d'objectif	× 2
Bague d'objectif en caoutchouc	× 2
Étui	× 1
Bandoulière	× 1

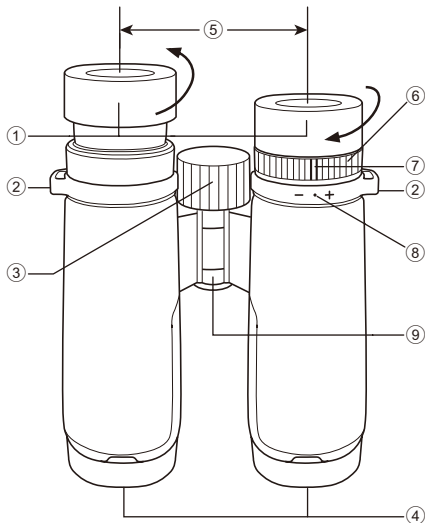

En

Es

Fr

Pb

## Œillets

Pour savoir dans quel sens tourner les œillets, veuillez vous reporter à la figure de la page 17.

- Si vous portez des lunettes, utilisez les œillets complètement rétractés. Pour les ajuster précisément à votre vision, vous pouvez aussi utiliser l'une ou l'autre des deux positions à déclic avant d'atteindre la position de rétraction complète.
- Si ne vous portez pas de lunettes, utilisez les œillets en extension complète. Pour les ajuster précisément à votre vision, vous pouvez aussi utiliser l'une ou l'autre des deux positions à déclic avant d'atteindre la position d'extension complète.

## Réglage dioptrique et mécanisme de verrouillage

1. Tournez l'œilleton comme illustré en **(A)** pour le tirer.
2. Soulevez la bague dioptrique comme illustré en **(B)** pour la déverrouiller. Effectuez le réglage dioptrique en la tournant dans le sens des aiguilles d'une montre ou dans le sens inverse **(C)**.
3. Une fois le réglage dioptrique effectué du côté droit, repoussez la bague vers le bas comme illustre en **(D)** pour la verrouiller.

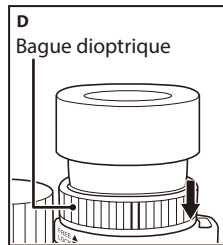
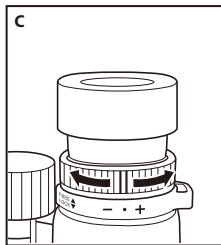
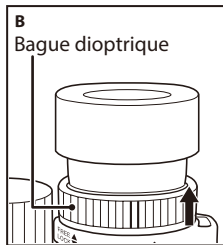
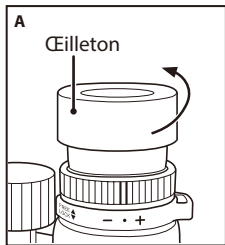

## Bandoulière et capuchons d'objectif pendant l'observation

### **Bandoulière**

Attachez la bandoulière comme illustré en (E), en faisant bien attention à ce que la courroie ne s'entortille pas.

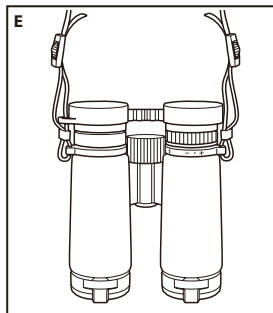

### **Capuchons d'objectif rabattables**

Attachez les capuchons d'objectif comme illustré en (F), en veillant à ce que leurs charnières permettent une ouverture vers le bas du tube (correctement montés d'origine).

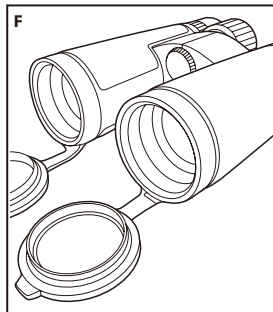

En  
Es  
Fr  
Pb

### **Capuchon d'oculaire**

Retirez les capuchons des oculaires, puis laissez-les pendre du côté gauche de la bandoulière comme illustré en (G).

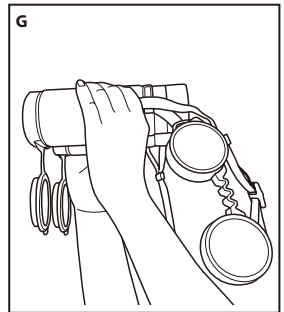

## **Bague d'objectif en caoutchouc**

Vous pouvez insérer les doigts dans les encoches pour retirer les capuchons d'objectif et pour fixer les bagues d'objectif en caoutchouc à titre d'accessoires de rechange (**H**).

Si vous entreposez les jumelles dans l'étui en laissant les bagues d'objectif en caoutchouc en place, de la poussière ou de la saleté peuvent se déposer sur les objectifs.

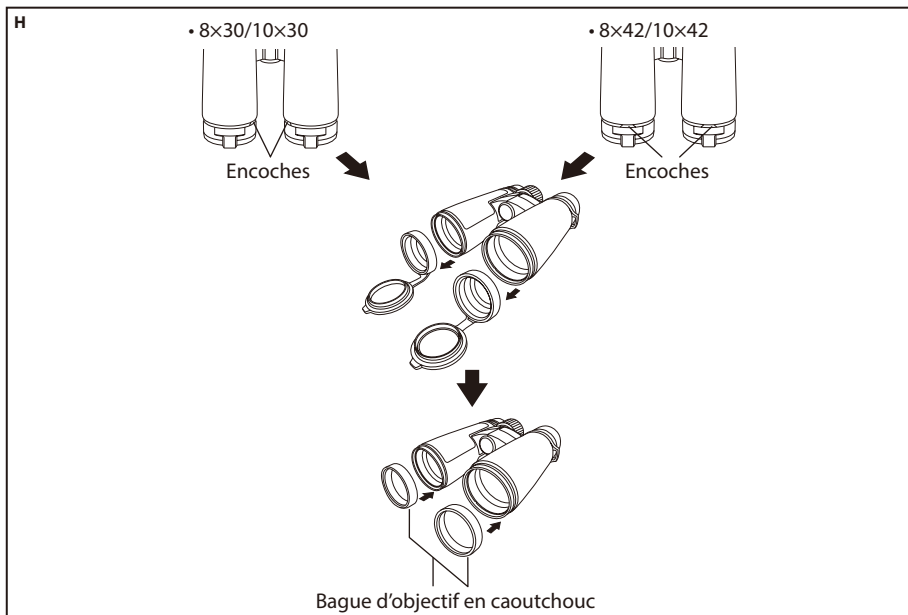

## Caractéristiques

En

Es

Fr

Pb

Type : jumelles à prisme en toit et mise au point centrale				
Modèle	8×30	10×30	8×42	10×42
Grossissement (×)	8	10	8	10
Diamètre effectif de l'objectif (mm)	30	30	42	42
Champ angulaire de vision (réel) (°)	8,3	6,9	8,3	6,9
Champ angulaire de vision (apparent) (°)*	60,3	62,2	60,3	62,2
Champ de vision à 1 000 m/yards (m/pieds)	145/435	121/362	145/435	121/362
Pupille de sortie (mm)	3,8	3,0	5,3	4,2
Luminosité	14,4	9,0	28,1	17,6
Dégagement oculaire (mm)	16,2	15,2	17,8	17,0
Distance minimale de mise au point (m/pieds)	2/6,6	2/6,6	2/6,6	2/6,6
Longueur (mm/pouces)	119/4,7	119/4,7	145/5,7	145/5,7
Largeur (mm/pouces)	126/5,0	126/5,0	131/5,2	131/5,2
Épaisseur (mm/pouces)	47/1,9	47/1,9	56/2,2	56/2,2
Poids (g/oz)	450/15,9	450/15,9	665/23,5	680/24,0
Réglage de l'écart interpupillaire (mm/pouces)	56-74 2,2-2,9	56-74 2,2-2,9	56-74 2,2-2,9	56-74 2,2-2,9
Structure	Étanche (jusqu'à 5 m (16,4 pieds) pendant 10 minutes) et remplie d'azote			

\* Ce nombre est calculé par la formule  $[\tan \omega' = \Gamma \times \tan \omega]$  où champ de vision apparent =  $2\omega'$ , grossissement =  $\Gamma$ , champ de vision réel =  $2\omega$

### À propos de l'étanchéité et du déseuage :

- Tous les modèles illustrés sont étanches et leur système optique ne subira aucun dégât du système optique s'ils sont submergés ou s'ils tombent dans l'eau jusqu'à une profondeur maximale de 5 m (16,4 pieds) et pendant 10 minutes.
- Elles sont utilisables sous forte humidité, poussière et pluie sans risques de dommages.
- La conception à injection d'azote les rend résistantes à la condensation et aux moisissures.

### Observez les règles suivantes à l'emploi de ces produits :

- Les jumelles ne doivent pas être utilisées sous l'eau. Ne les passez pas non plus sous de l'eau sous forte pression, de l'eau courante par exemple.
- Toute humidité doit être essuyée avant d'ajuster les parties mobiles de ces produits pour éviter tout dégât et pour des raisons de sécurité.

Pour maintenir vos jumelles en excellent état, il est recommandé de les faire entretenir régulièrement par un revendeur agréé.



### Nettoyage des lentilles

Lorsque vous utilisez un système de nettoyage de la poussière de type aérosol pour nettoyer les lentilles des jumelles, veillez à tenir l'aérosol à la verticale et à au moins 30 cm (11,8 pouces) de la surface de la lentille, tout en bougeant l'aérosol pour éviter de concentrer le liquide vaporisé sur un point précis.

- Les spécifications et la conception sont sujettes à modification sans préavis.
- Aucune section du manuel ne peut être reproduite, transmise, transcrite ou enregistrée dans un système d'enregistrement, ou traduite dans une autre langue, sous quelque forme que ce soit, sans l'autorisation écrite préalable de Nikon.

## Nomenclatura

- ① Oculares
- ② Olhal para alça de pescoço
- ③ Anel de foco
- ④ Objetivas
- ⑤ Distância interpupilar
- ⑥ Anel de dioptria
- ⑦ Índice de dioptria
- ⑧ Posição 0 (zero) de dioptria
- ⑨ Coluna central

### ITENS FORNECIDOS

Binóculo	× 1
Tampa das lentes oculares	× 1
Tampas das objetivas	× 2
Anéis de borracha das objetivas	× 2
Estojo	× 1
Alça de pescoço	× 1

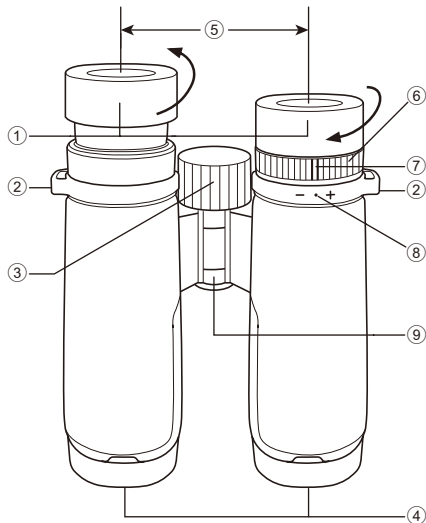



## Oculares

Para saber em que direção girar as oculares, consulte a imagem na página 24.

- Para as pessoas que usam óculos, use-as na posição totalmente retraída. Para ajustar sua visão precisamente, você também pode usar qualquer um dos dois estágios de encaixe antes de atingir a posição totalmente retraída.
- Para as pessoas que não usam óculos, use-as na posição totalmente estendida. Para ajustar a posição dos olhos precisamente, você também pode usar qualquer um dos dois estágios de encaixe antes de atingir a posição totalmente estendida.

## Dioptria e mecanismo de trava de dioptria

1. Gire a ocular conforme a ilustração em **(A)** para estendê-la.
2. Puxe o anel de dioptria para cima conforme a ilustração em **(B)** para destravá-lo. Ajuste a dioptria girando o anel no sentido horário ou anti-horário **(C)**.
3. Após o ajuste do lado direito, puxe o anel para baixo conforme a ilustração em **(D)** para travá-lo.

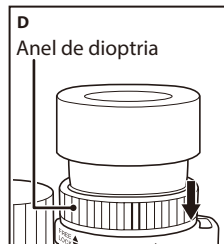
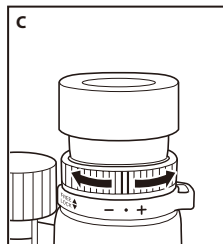
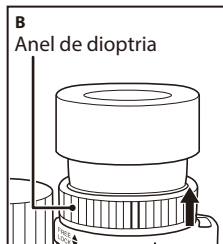
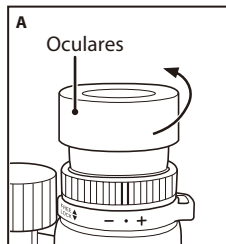

## Alça de pescoço e tampas durante a observação

### **Alça de pescoço**

Fixe a alça do pescoço conforme ilustrado em (E), prestando muita atenção para não torcê-la.

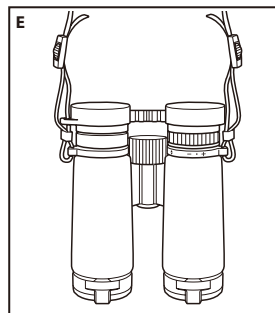

### **Tampas das objetivas rebatíveis**

Fixe as tampas das objetivas conforme ilustrado em (F), certificando-se de que as dobradiças da parte da tampa se abram para baixo a partir do tubo do binóculo quando aberto. (corretamente fixadas quando fornecidas).

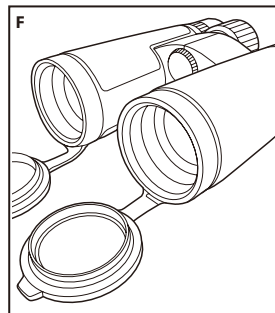

## **Tampas das oculares**

Remova as tampas das oculares e deixe-as penduradas na alça de pescoço esquerda conforme a ilustração (G).

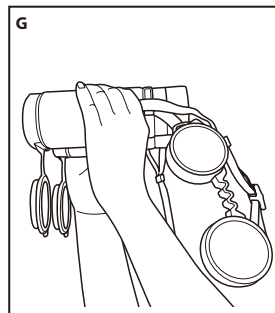

En

Es

Fr

Pb

En

Es

Fr

Pb

## **Anel de borracha das objetivas**

Você pode inserir os dedos nas ranhuras para remover as tampas das objetivas e prender o anel de borracha como peça de substituição (**H**).

Se guardar o binóculo no estojo com os anéis de borracha presos, as objetivas poderão ficar com sujeira ou pó.

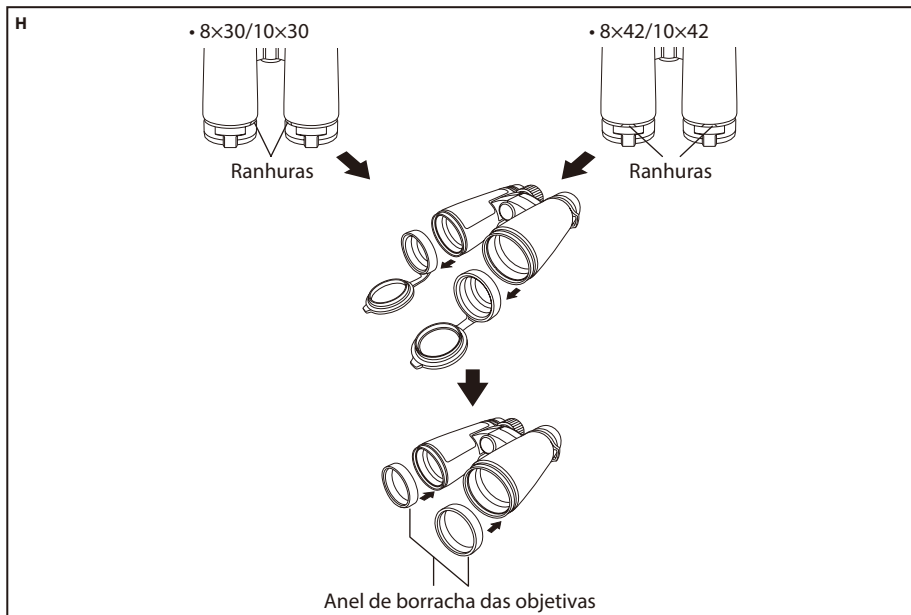

## Especificações

Tipo: Foco central do prisma de Dach				
Modelo	8×30	10×30	8×42	10×42
Ampliação (×)	8	10	8	10
Diâmetro efetivo das objetivas (mm)	30	30	42	42
Campo angular de visão (real) (°)	8,3	6,9	8,3	6,9
Campo angular de visão (aparente) (°)*	60,3	62,2	60,3	62,2
Campo de visão a 1.000 m/jardas (m/pés)	145/435	121/362	145/435	121/362
Pupila de saída (mm)	3,8	3,0	5,3	4,2
Brilho	14,4	9,0	28,1	17,6
Alívio dos olhos (mm)	16,2	15,2	17,8	17,0
Distância de focalização próxima (m/pés)	2/6,6	2/6,6	2/6,6	2/6,6
Comprimento (mm/pol.)	119/4,7	119/4,7	145/5,7	145/5,7
Largura (mm/pol.)	126/5,0	126/5,0	131/5,2	131/5,2
Profundidade (mm/pol.)	47/1,9	47/1,9	56/2,2	56/2,2
Peso (g/oz.)	450/15,9	450/15,9	665/23,5	680/24,0
Ajuste de distância interpupilar (mm/pol.)	56-74 2,2-2,9	56-74 2,2-2,9	56-74 2,2-2,9	56-74 2,2-2,9
Estrutura	A estrutura é à prova d'água (até 5 m (16,4 pés) metros por 10 minutos) e preenchida com gás de nitrogênio			

\* O número calculado pela fórmula [ $\tan \omega' = \Gamma \times \tan \omega$ ]: Campo aparente de visão:  $2\omega'$ , Ampliação:  $\Gamma$ , Campo real de visão:  $2\omega$

**Sobre proteção contra água e desumidificação:**

- Todos os modelos mostrados são à prova d'água e não sofrerão danos no sistema ótico se submergidos ou jogados a uma profundidade máxima de 5 m (16,4 pés) por até 10 minutos.
- Podem ser usados em condições de elevada umidade, poeira e chuva sem risco de dano.
- O design preenchido de nitrogênio torna-os resistentes a condensação e mofo.

**Observe o seguinte ao usar estes produtos:**

- O binóculo não pode ser usado debaixo d'água. Além disso, não o exponha a jatos de água, como no caso de água corrente.
- Qualquer umidade deve ser seca antes de ajustar as peças móveis destes produtos para evitar danos e por motivos de segurança.

Para manter o seu binóculo em excelentes condições, é recomendada a manutenção regular feita por um distribuidor autorizado.

**Limpeza das lentes**

Ao limpar a lente objetiva do binóculo usando um produto aerossol, certifique-se de segurar a lata na posição vertical a pelo menos 30 cm (11,8 pol.) de distância da superfície da lente enquanto movimenta a lata para evitar a concentração do gás líquido vaporizado sobre um só ponto.

- As especificações e o design estão sujeitos a mudanças sem aviso prévio.
- Nenhuma parte do manual pode ser reproduzida, transmitida, transcrita, armazenada em um sistema de memória removível nem traduzida para qualquer idioma, seja de que forma for, sem a autorização prévia por escrito da Nikon.

# Memo

**NIKON VISION CO., LTD.**

Printed in China, 877C\_2\_2002