

# ZEISS LRP S5 User Guide

318-50 | 525-56

Long-Range Precision Riflescope

Instructions for use / Customer Service and Warranty

Patents: [www.zeiss.com/cop/patents](http://www.zeiss.com/cop/patents)

**EN** DE FR ES IT NL DK  
FI HU PL SE RU JP CN | 07.2021



ZEISS products are famous for outstanding optical performance, precision workmanship, and long service life. Please observe the following instructions for use to obtain the best results from your riflescope and to ensure it remains as your preferred gear for many years to come.



**WARNING!**

Please note the enclosed safety instructions and regulatory information. You can also find them at:

[www.zeiss.com/cop/safety](http://www.zeiss.com/cop/safety)



# Table of Contents

Scope of Supply	4
Technical Data	5
Description of the Components	6
Changing the Magnification	8
Focusing the Reticle	9
Diopter Adjustment	9
Reticle Illumination	10
Battery Replacement	12
Parallax Adjustment	13
Basic Mounting Instructions	14
Leveling The Reticle	16

Establishing a Sight-In Zero	18
Elevation Turret	20
How to Set the Ballistic Stop, Elevation	21
External Locking Windage Turret (ELWT)	24
How to Re-Index to Zero (ELWT)	25
Reticle Type ZF-MRi (FFP)	28
Reticle Type ZF-MOAI (FFP)	30
Accessories	32
Care and Maintenance	34
Customer Service and Warranty	36

## Scope of supply

LRP S5	Order number
318-50 MRi	522275-9916-090
525-56 MRi	522295-9916-090
318-50 MOA	522265-9917-090
525-56 MOA	522285-9917-090

### Scope of Supply

- Riflescope
- Protective lens cap
- Li battery 3V CR 2032
- Optical cleaning cloth
- Instructions for use
- Safety information
- Twin Torx\* wrench (size T 6 and T 8)

\* Torx is a registered trademark of Acument Intellectual Properties, LLC.



LRP S5 525-56

LRP S5 318-50

<b>Technical data</b>		<b>ZEISS LRP S5 318-50</b>	<b>ZEISS LRP S5 525-56</b>
Magnification		3,6x–18x	5x–25x
Focal Plane		First Focal Plane (FFP)	
Effective lens diameter		50 mm	56 mm
Exit pupil diameter		9.3–2.8 mm	9.2–2.4 mm
Twilight factor		13.4–30.0	16.7–37.4
Field of view		10.0–2.0 m/100m / 30–6 ft/100yd	7.5–1.5 m/100m / 22.5–4.5 ft/100yd
Objective viewing angle		5.7°–1.1°	4.3°–0.8°
Diopter adjustment range		+2 / -3 dpt	
Eye relief		90 mm / 3.5 in	
Parallax setting		25–∞ m / 27–∞ yd	
Elevation (E) + Windage (W) adjustment range	MRAD	E: 40.7 + W: 24	
	MOA	E: 140 + W: 60	
Adjustment per click	MRAD	0.1	
	MOA	0.25	
Main tube diameter		34 mm	
Eyepiece tube diameter		46 mm	46 mm
Objective tube diameter		56 mm	62 mm
Objective Thread		M54×0.75 mm	M60×0.75 mm
Coatings		LotuTec®, T* (T-Star)	
Nitrogen filling		yes	
Waterproof		400 mbar (4 m / 13 ft)	
Operating temperature		-25/+55 °C / -13/+133 °F	
Length (neutral diopter setting)		331 mm / 13.0 in	396 mm / 15.6 in
Weight		930 g / 32.8 oz	1,030 g / 36.3 oz
Reticles (illuminated)		ZF-MRi (Milliradian) / ZF-MOAI (Minute of Angle)	

Data above and scope of supply are subject to changes due to technical improvements.

## Description of the Components

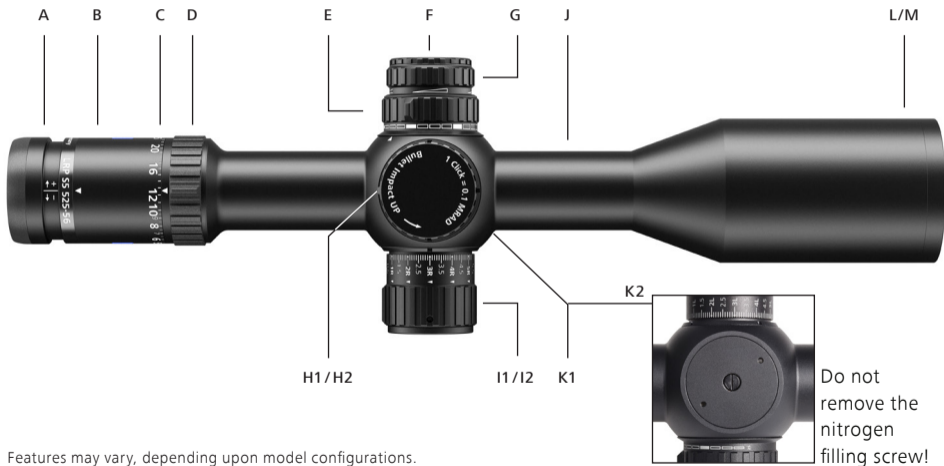

Features may vary, depending upon model configurations.

- A Diopter Adjustment
- B Ocular Housing
- C Magnification Zoom Indicator
- D Magnification Zoom Adjustment
- E Parallax Adjustment
- F Battery Housing
- G Illumination On/Off and Adjustment
- H1 Elevation Turret MRAD
- H2 Elevation Turret MOA
- I1 Locking Windage Turret MRAD
- I2 Locking Windage Turret MOA
- J Main Tube
- K1 Saddle area
- K2 Bottom Saddle area
- L Objective
- M Objective Thread

For the latest updates and information regarding our products, visit:  
[www.zeiss.com/precision-shooting](http://www.zeiss.com/precision-shooting)



H1 – Elevation Turret MRAD



H2 – Elevation Turret MOA



I1 – Windage Turret MRAD

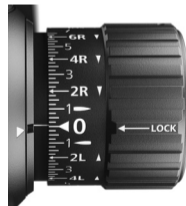

I2 – Windage Turret MOA



### WARNING!

Never look at the sun or a laser light source through the riflescope. This can cause severe injuries to your eyes.

## Changing the Magnification

The magnification adjustment allows to select the desired magnification setting **(1a, 1b)**. Accomplish this task by rotating the adjustment ring **(1)**.

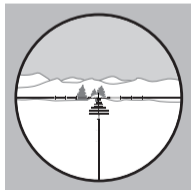
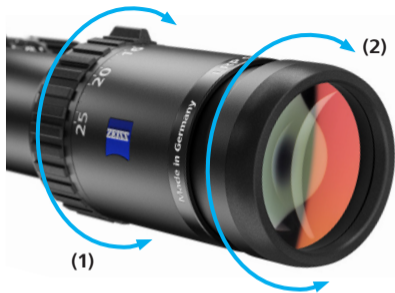

**(1a)** Low magnification

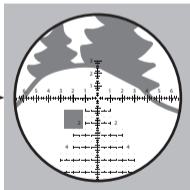

**(1b)** High magnification

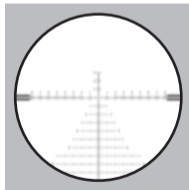

**(2a)** Out of focus reticle

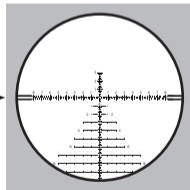

**(2b)** Focused reticle



## Focusing the Reticle / Diopter Adjustment

To adjust the eyepiece to establish an appropriate diopter setting, turn the eyepiece either inward or outward **(2)** to achieve the preferred setting **(2b)**. If you plan to wear corrective vision glasses when shooting, then set this focus while wearing your corrective glasses or using contact lenses.

1. Begin at the highest magnification setting.
2. Set parallax to the infinity setting  $\infty$ .
3. Look through the riflescope at a neutral colored background, such as a white or gray wall, or cover the objective lens with a light cloth to eliminate distracting background. Determine if the reticle is clear and in focus as soon as you view through the eyepiece. Note that staring

at the reticle for more than about two seconds during this setup will cause the eye to begin to compensate for focus, resulting in a false indication of the reticle's true focus. Try to assess a few seconds at a time, looking away for about 5-10 seconds, and then view again to determine results. The goal is to get a crisp and highly focused reticle image – without straining the eye.

4. If adjustment is necessary, follow these steps: Because of the way the eye accommodates, ideal results are typically obtained by turning the eyepiece inward until the reticle is slightly blurred **(2a)**, then turning it outward until sharp focus is obtained **(2b)**.

Once you are satisfied with the reticle's focus, note the position of the eyepiece for quick reference in the future.

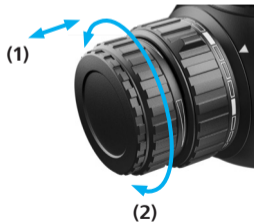
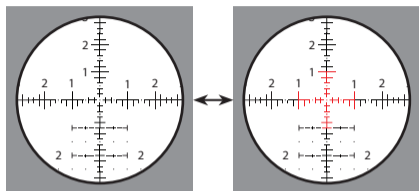

## Reticle Illumination

Illumination is turned on by pulling out the adjustment knob **(1)**. Turning the knob **(2)** to the right (clockwise) increases brightness. Turning to the left (counterclockwise) reduces brightness.

Control is infinitely variable up to a preset minimum or maximum and has no mechanical stop. Push in the knob to switch it off. The set brightness is saved, even if the adjustment knob **(1)** is pushed to the off position. When turned back on, illumination returns to the previously set brightness.

If the reticle illumination adjustment knob is not activated for 4 hours while in the 'on' position, the illumination switches off automatically. Low battery charge is indicated by flashing of the illumination. The flashing can be suppressed if desired: Push in the adjustment knob and pull out

again immediately (within 2 seconds). By using this cancellation process, the reticle illumination can be used until final battery failure without further flashing. After replacing with a new battery or switching off the illumination, the warning flashing functionality will be re-initiated.

ZEISS LRP S5 riflescopes are fitted with a motion sensor to maximize battery service life. The sensor automatically identifies the position of the riflescope and switches off the illumination if 'rotated' at a lateral angle of 45° or more, or while at an angle of +/- 70° from horizontal below or above. As soon as the rifle is lifted to fire a shot, the illumination automatically turns on again at the preset level of brightness.

This feature can be deactivated or activated by turning the riflescope upside down (bottom of

scope facing upwards) and manipulating the adjustment knob **(1)** in and out three consecutive times. The illumination will flash three times for confirmation.

**Note:** Even if the angle is switched off, the 4-hour standby will apply. In other words, the riflescope will not switch back on after 4 hours in a tilted position.

**Diffractive reticle illumination technology** allows for far greater reticle illumination intensity, therefore, offers a truly daylight-visible reticle illumination, even in the harshest lighting conditions. If a slight movement/displacement of the illuminated part of the reticle is noticeable in unique shooting conditions, please ensure that the eye is properly aligned with the optical axis. This ensures that a precise shot placement can be achieved.

## Battery Replacement

### Inserting / removing the battery

To change the battery (model CR 2032), turn the cover **(1)** to the left (counterclockwise).

The battery is inserted with the positive (+) pole pointed up. Then screw the cover **(2)** back on.

Make sure it is seated properly and check the condition of the sealing ring.

Replace the seal if it is damaged.

**Note:** If the riflescope will not be used for an extended period of time, remove the battery.



#### **WARNING!**

Please note the enclosed safety instructions and regulatory information about battery handling and disposal. You can also view them at:

[www.zeiss.com/cop/safety](http://www.zeiss.com/cop/safety)



# Parallax Adjustment

Parallax is the reticle's apparent movement in relation to the target as the user moves his eye across the exit pupil of the riflescope. This condition is caused by the target and the reticle appearing on different focal planes within the riflescope.

The goal is to remove the parallax sighting error by adjusting the focus setting via the parallax adjustment. If parallax is present, it will be noticeable by moving the eye left and right or up and down, and witnessing the reticle slightly move against the target. Parallax creates an aiming error.

## Adjusting to Remove Parallax

Check for parallax with the rifle in a stable position while looking through the riflescope at a defined point on the target. To eliminate parallax, rotate the parallax adjustment until the reticle remains stable in relation to the target, regardless of head movement.

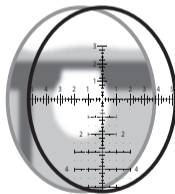

Image plane is behind the reticle (parallax present).

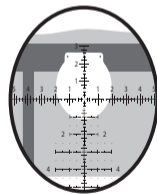

Image and reticle are located in a single plane (parallax absent).



### **WARNING!**

Make sure your rifle is unloaded, the chamber is empty, and the action is open prior to installing your ZEISS riflescope.

Poor or improper mounting of the riflescope can cause equipment and personal damage, which can result in serious equipment damages, as well as personal injury or death.

Recoil is real energy, and it can be dangerous for the user! Please be certain that the installation provides maximum eye relief. Pay attention to this warning, especially when shooting uphill or from a prone position. Shooting conditions such as these can dramatically reduce eye relief.

If you are not familiar or comfortable with the following steps of the process, ZEISS suggests that these steps of the procedure be accomplished by a competent gun shop staff member, gunsmith, or professional entity.

## **Basic Mounting Instructions**

### **Ring and Base Selection (Rings Equal 34 mm)**

To optimize the performance of the riflescope and mounting solutions, ZEISS recommends the following:

- Use a high-quality ring and base combination that properly fits the rifle as well as the riflescope model, e.g., ZEISS Precision rings.

### **Mounting the Base to the Action**

Attach the base to the action, and follow the torque setting for the mounting screws provided by the manufacturer. Ensure the mounting screws and threaded holes are clean and free of grease and contaminants.

### **Mounting the Rings to the Base**

Ensure that the rings' inside surfaces and the surface of the scope tube are clean and free of grease.

Do not place any other substance or material between the scope tube and the inner surface of the rings.

Ensure that the height of the rings will allow for adequate clearance of the objective and barrel surface. If you plan to use flip-up or pull-over lens covers, consider the additional space requirements. Install the rings on the base per the manufacturer's specifications. Take care to ensure that the rings do not contact the main tube transition points of the ocular or objective. Ensure as well that the rings do not come into contact with the saddle portion of the riflescope.

### Mounting the Riflescope

1. For the initial fit of the riflescope to the rifle, set the riflescope to the highest magnification. Place the riflescope in the rings as far forward as possible. Tighten the ring screws with minimal tension to gently but safely hold the riflescope

in position. This initial step should just allow the scope to move back and forth for step 2 listed below.

2. Place the rifle in your normal shooting position. Place your head as far forward on the stock as you might position it in field use. Slowly move the riflescope back just to the point where the full field of view is obtained. ZEISS recommends mounting the riflescope at this position to **ensure maximum eye relief.**

**Eye relief: 3"-4" / ~8-10 cm**

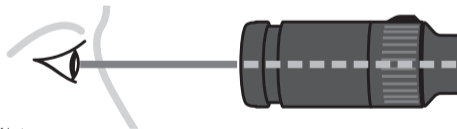

Note:

While wearing thick clothing, you may need to adjust your riflescope mounting location to accommodate for maximum eye relief.

## Leveling The Reticle

For precise shot placement, the reticle and the rifle need to be squared or plumb to each other. This will reduce sighting errors that will be magnified as the distance to target is increased.

The reticles in ZEISS riflescopes are plumb with the flat surface of the bottom of the saddle area. To level the reticle using a plumb line, follow these helpful steps:

1. Ensure the rifle is unloaded and is level and affixed in a steady rest or sandbags throughout this procedure.
2. While viewing through the riflescope, reference a plumb line or plumb target frame at a suggested distance of approximately 100 meters/yards.

3. From the shooting position, center/align the reticle on the plumb line for reference and rotate the riflescope in the rings until the vertical line of the reticle is parallel with the plumb reference line.

When all is adjusted and aligned properly, finalize the tightening of the ring screws evenly to secure the riflescope in the rings.

Torque the ring screws to the recommended torque settings. Your ZEISS riflescope should now be mounted and secured in the proper position.





## Establishing a Sight-In Zero

Please visit [www.zeiss.com/lrp-s5](http://www.zeiss.com/lrp-s5) or ZEISS Hunting YouTube channel for a video tutorial on this process and setting methods that can maximize the performance of your Ballistic Stop configured riflescope.



Riflescope

Adjust the elevation and windage turrets until the reticle is centered on the target, keeping the target centered in the bore during this process.

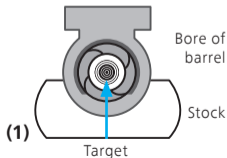

1. Confirm that the rifle is unloaded and the chamber is empty. Affix the rifle in a steady rest and remove the bolt assembly.
2. While looking down the bore's centerline from the action end **(1)**, center the target in the bore. The target should appear in the center of the barrel's bore. **(2)** With the rifle held in a position not allowing it to move, adjust the elevation and windage turrets until the reticle is centered on the target **(3)**, keeping the target centered in the bore during this process (ensure the windage turret is in the unlocked position, see pages 24–25).

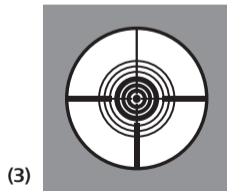
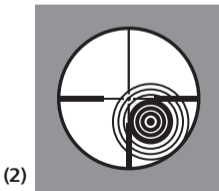

3. With the bore sighting process completed, you can begin live firing sight-in at the respective 25, 50, or 100 meters/yards. ZEISS recommends 2–3 confirmation shots. After the point of impact is confirmed, proceed to the next step. The 2–3 shots should be located somewhere on your sighting target.
  4. Now aim the rifle and center the reticle on the intended sight-in target from step 3. While holding the rifle steady on the center of the target and looking through the riflescope, adjust the elevation and windage turrets until the reticle is aligned in the center of the 2-3 shot group from step 3.
  5. After completing step 4 to confirm sight-in adjustments, shoot a three-shot group at the sight-in target. The center of the group should represent the center of aim. Once your zero is established, ZEISS suggests a final confirmation of 2–3 shots on target at your sight-in distance. See the “NOTE” section below.
  6. a) Reindex the elevation turret to zero and set the Ballistic Stop (see page 21).  
b) Reindex the windage turret to zero and lock the turret (see page 25).
- NOTE:** Many variables can impact your point of aim and zero, i.e., different types of ammunition, ammunition temperature, barrel temperature, wind. Please zero-in under stable conditions and parameters.

## Elevation Turret

The turret incorporates a mechanically lifting design that allows for multi-turn functionality, with more than four complete rotations of total elevation adjustment value.

Counterclockwise (CCW) adjustment for upward bullet impact on target **(1)** and clockwise (CW) adjustment for downward bullet impact on target **(2)**.



Elevation Turret MRI



Elevation Turret MOA

Depending upon the configuration of your riflescope, the turret will be engraved with either milliradian (MRAD) **(3)** or minute of angle (MOA) **(4)** value of adjustment.

The dual-row engraving allows for quick visual tracking references for most short-to-long-distance shooting scenarios **(5)**. The current turret rotation will be shown by the numbers 1-4 **(6)**. Zero is represented with a horizontal hash-mark at the top of the delta indicator.

Exclusive to the MRAD elevation turret configuration, ZEISS has incorporated a more pronounced click (MPC) at every whole MRAD number. Therefore, every 10th click position has distinctly pronounced tactile and acoustic feedback.

The ZEISS LRP S5 models are shipped from the manufacturing facility

- with the elevation turret set at the middle of the riflescope's total elevation travel adjustment value.
- with the Ballistic Stop at the bottom of the elevation travel adjustment value.

The per-click value will be:

- MRAD turrets = 0.1 MRAD – per click
- MOA turrets = 0.25 MOA – per click

The complete travel of one full rotation will be:

- MRAD turrets = 12 MRAD – per rotation
- MOA turrets = 30 MOA – per rotation

The total travel adjustment value will be:

- MRAD turrets = 40.7 MRAD – total elevation travel
- MOA turrets = 140 MOA – total elevation travel

## How to Set the Ballistic Stop, Elevation

**NOTE A:** The Ballistic Stop is aligned to the “0” reference when set.

**NOTE B:** The elevation turret shall not be removed. It is only to be loosened for rotational adjustment to set the Ballistic Stop feature.

**NOTE C:** Do not attempt to remove the two accessible Torx TX 8 set screws from the turret. The turrets are designed to retain the two set screws to prevent the loss of hardware.

**NOTE D:** Do not attempt to remove the plugged set screw. This is to be permanent, and no adjustment is necessary outside of initial assembly. Unauthorized access and manipulation of this screw will void your warranty.

**Step 1:** It is assumed that the riflescope is, and that the turret settings are, now sighted-in to the preferred zeroing distance. It is suggested that the rifle and scope be well secured to prevent any unnecessary movement and allow for both hands to be free to work.

**Step 2:** Using the appropriate Torx T 8 **(1)** wrench (short side), loosen the TWO set screws by turning each of the two set screws counterclockwise for one rotation. **(2)**

*Note: Be aware that the elevation turret will continue to exhibit a tactile 'click' feeling even after the two set screws are properly loosened.*

When following Step 2 correctly, the reticle adjustment function is now disengaged.

**Step 3:** With both set screws now loosened, press down firmly on the turret until it has stopped and is bottomed-out. **(3)**

**Step 4:** With the turret completely at the bottom, rotate the turret clockwise while keeping it pressed down until the turret comes to a hard stop. **(3)**  
Info: The Ballistic Stop is aligned with the "0" reference

**Step 5:** The turret's internal mechanical stops have now made contact, creating the 'stop' feel. While pressing down on the turret and ensuring it remains at the 'stop' position, tighten the previously loosened two set screws with the Torx wrench by turning each set screw clockwise until the set screw meets resistance. **(4)** Once resistance is felt, tighten turn to ensure the set screws are set firmly against the internal mechanism. The torque value setting for the set screws (T 8) is: 1.9 Nm or 16.8 in lbs.

**Step 6:** When completed, it is advised that the 'stop' setting is tested. To do so, try to rotate the elevation turret beyond the newly established 'stop'. You should not be able to rotate past the newly

established Ballistic Stop setting. It should render a solid and robust stop, with no further click feeling or adjustment.

**Step 7:** Once satisfied that the Ballistic Stop is set properly, confirm the rifle and scope zero by firing 2–3 additional shots on the sight-in target, at the sight-in distance, to reconfirm the previously established zero.

**Note:** If you have a need to re-set your Ballistic Stop (due to changing ammunition or rifle platform) follow the instructions below:

- turn elevation turret (CW) till existing Ballistic Stop
- loosen both screws of the elevation turret
- pull up the elevation turret till it stops
- tighten both screws
- follow “Establishing Sight-in-Zero” instructions (see page 18)
- reset the Ballistic Stop (see page 22, step 2)

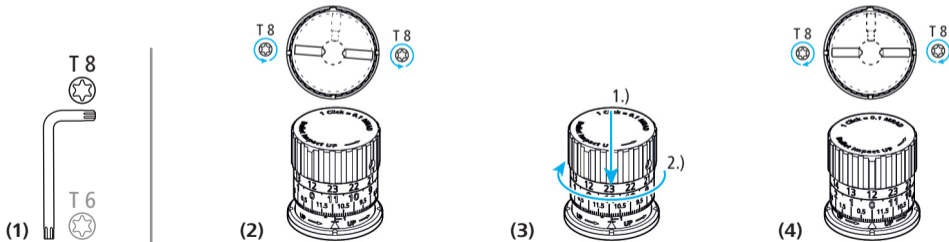

## External Locking Windage Turret (ELWT)

The turret incorporates a multi-turn functionality, with approximately two complete rotations of total windage adjustment value.

From the UNLOCKED position, counterclockwise (CCW) adjustment for rightward bullet impact on target **(1)**, and clockwise (CW) adjustment for leftward bullet impact on target **(2)**.

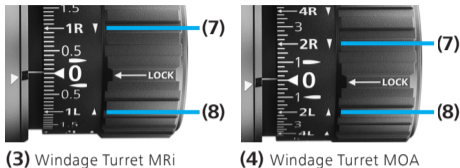
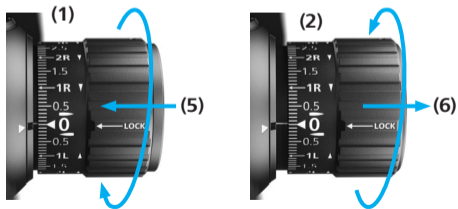

**(3)** Windage Turret MRI

**(4)** Windage Turret MOA

Depending upon the configuration of your riflescope, the turret will be engraved with either milliradian (MRAD) **(3)** or minute of angle (MOA) **(4)** value of adjustment.

The locking feature protects the chosen turret setting by pushing in on the locking collar **(5)**. To adjust the turret, the user will need to unlock the turret by pulling out on the locking collar **(6)**.

The arrow indicators next to the respective engraving of 'R' **(7)** or 'L' **(8)** indicate the necessary direction to rotate the turret to get the bullet to impact further right or further left.



The ZEISS LRP S5 models are shipped from the manufacturing facility

- with the windage turret set at the middle of the riflescope's total windage travel adjustment value
- with the locking collar set in the 'locked' position.

The per-click value will be:

- MRAD turrets = 0.1 MRAD – per click
- MOA turrets = 0.25 MOA – per click

The complete travel of one full rotation will be:

- MRAD turrets = 12 MRAD – per rotation
- MOA turrets = 30 MOA – per rotation

The total travel adjustment value will be:

- MRAD turrets = 17.5 MRAD – total windage travel
- MOA turrets = 60 MOA – total windage travel

## How to Re-Index to Zero (ELWT)

**NOTE A:** The windage turret shall not be removed. It is only to be loosened for rotational adjustment to set the zero indexing.

**NOTE B:** Do not attempt to remove the two accessible Torx TX 6 set screws from the turret. The turrets are designed to retain the two set screws to prevent the loss of hardware.

**NOTE C:** Do not attempt to remove the plugged set screw. This is to be permanent, and no adjustment is necessary outside of initial assembly. Unauthorized access and manipulation of this screw will void your warranty.

**Step 1:** It is assumed that the riflescope is zeroed and that the turret settings are now sighted-in to the preferred zeroing distance. It is suggested that the rifle and scope be well secured to prevent any unnecessary movement and allow for both hands to be free to work.

**Step 2:** With the turret in the UNLOCKED position **(2)**, using the appropriate Torx T 6 wrench **(1)**, loosen the TWO set screws by turning each of the two set screws counterclockwise for one rotation. **(2)**

*Note: Be aware that the windage turret will continue to exhibit a tactile 'click' feeling even after the two set screws are properly loosened.* When following Step 2 correctly, the reticle adjustment function is disengaged.

**Step 3:** With both set screws now loosened, rotate the locking collar until the numerical zero is aligned and indexed with the zero indicator mark in the center position and delta. **(3)**

**Step 4:** While continuing to hold the turret in place and ensuring it remains aligned and indexed at the zero position, tighten the previously loosened two set screws with the Torx wrench by turning each set screw clockwise until the set screw meets resistance. **(4)** Once resistance is felt, tighten to ensure the set screws are set firmly against the internal mechanism. The torque value setting for the set screws (T 6) is 0.8 Nm or 7.08 in lbs.

**Step 5:** When completed, it is advised that the zero setting is tested. To do so, lock the turret by pressing the locking collar inward. Now try to rotate the turret. You should not be able to rotate while in the locked position. Afterward, unlock the

turret by pulling out on the locking collar. From the unlocked position, you should be able to make reticle adjustments by rotating the turret forward and backward.

**Step 6:** Once satisfied that the ELWT is set properly to zero, confirm the rifle and scope zero by firing 2–3 additional shots on the sight-in target, at the sight-in distance, to reconfirm the previously established zero.

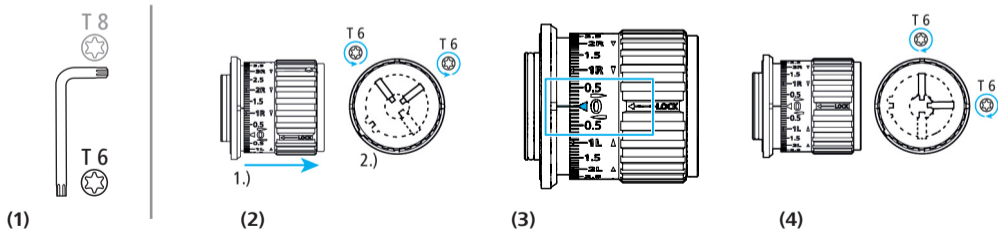

## Reticle Type ZF-MRi (FFP)

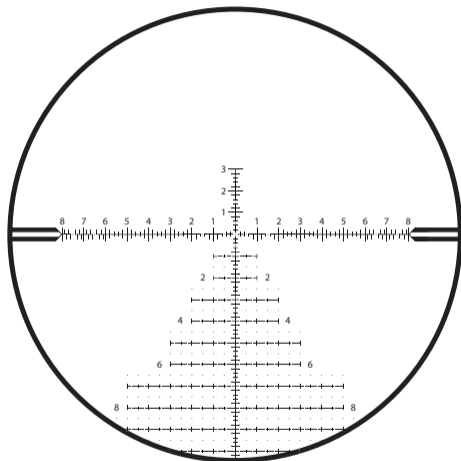

ZF-MRi = ZEISS First Focal Plane – Milliradian, illuminated

<b>ZEISS LRP 55</b>	<b>318-50</b>	<b>525-56</b>
Unit of Measure	MRAD	
Line Thickness A	0.04	0.03
Distance B	0.1	
Distance C	0.2	
Distance D	0.4	
Distance E	0.6	
Distance F	0.2	
Distance G	0.2	
Distance H	0.6	
Dot Size I	0.05	0.04
Distance J	0.2	
Distance K	0.5	
Distance L	1.0	
Standard Number Size M	0.3	
Distance N	0.5	
Distance O	0.2	
Distance P	0.2	
Distance Q	0.9	
Distance R	1.2	
Distance S	1.8	

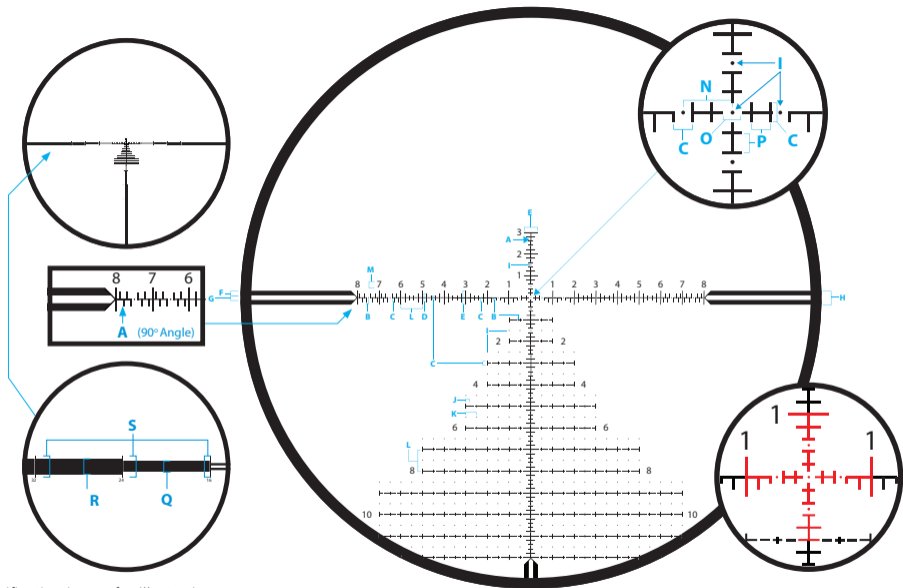

Magnification image for illustrative purposes

## Reticle Type ZF-MOAI (FFP)

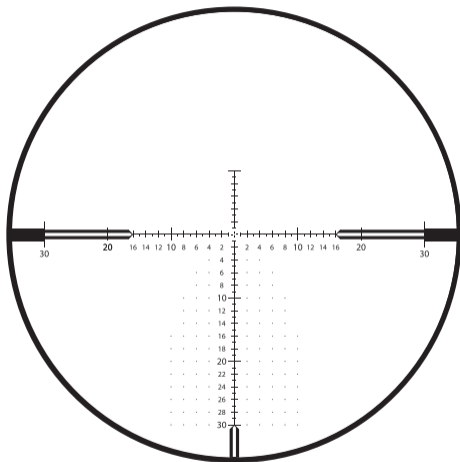

ZF-MOAI = ZEISS First Focal Plane – Minute of Angle, illuminated

<b>ZEISS LRP S5</b>	<b>318-50</b>	<b>525-56</b>
Unit of Measure	MOA	
Line Thickness A	0.125	0.1
Distance B	0.5	
Distance C	0.25	
Distance D	1.0	
Distance E	2.0	
Distance F	1.0	
Distance G	0.5	
Distance H	0.5	
Standard Number Size I	0.75	
10, 20, 30 Number Size J	1.0	
Dot Size K	0.125	
Dot Spacing L	2.0	
Distance M	1.5	
Spacing around Center Cross N	0.5	
Distance O	1.0	
Distance P	32	
Distance Q	2.0	
Distance R	3.0	
Distance S	4.0	

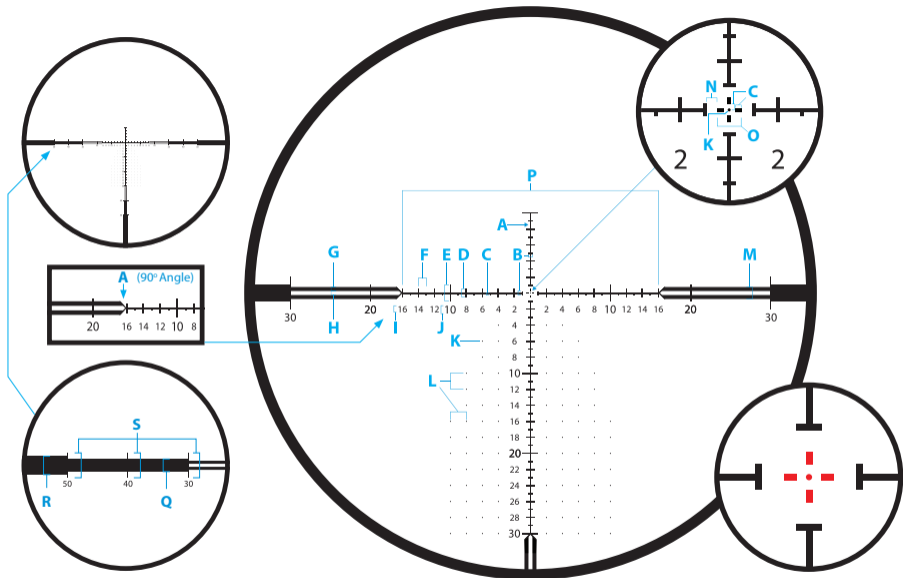

Magnification image for illustrative purposes

## Accessories

### ZEISS Precision Rings with Integral Anti-cant Bubble Level

ZEISS ultralight 1913 Mil-Std, STANAG-compliant rings are manufactured to the highest of standards from premium materials and with tight tolerances for your long-term safety and field applications. They are designed for optimal long-range shooting solutions and allow for either right or left-handed operations as well as eye dominance. The bubble level is easily viewed from the shooting position, creating no disturbance in your shooting position. A smarter, sleeker, and ultralightweight ring design for all heavy-duty hunting and shooting applications.

Ring height measurements are determined from the top of the mounting rail to the center line of the ring's bore.

34 mm needed for ZEISS LRP S5



### Recoil Lug

Integral bottom recoil lug for best alignment and a secure zero under the harshest recoil.

### Hard Case

Included, with both T15 and T25 Torx® driver bits.

### Bubble Level

Integral anti-cant bubble level in top half of ring.

### Ultralight

Approximately 4.4 oz. with screws (set 30 mm low).

### Durable Material

7075-T6 aluminum, 30-micron hard anodized finish – matte black.

### Wider

Offers more clamping surface for a more secure mounting solution for heavy recoiling rifles and heavy riflescopes.



### Sunshade 3"

Matte black – hard anodized sunshades. This ZEISS accessory helps to eliminate harsh glare from the sun while viewing and shooting. Simply install by threading the sunshade to the riflescope's objective.



Order no.  
529860-0002-000  
50mm



Order no.  
529860-0003-000  
56mm

### Objective Lens Flip-Up Cover

Simply install by threading the flip-up cover to the riflescope's objective or sunshade.



Order no.  
50mm 2105-737  
56mm 2105-798

### Magnification Throw Lever

For fast magnification adjustments when speed is a critical factor.



Order no.  
2224-899

## Care and Maintenance

**Ensure your ZEISS riflescope is not exposed to extreme heat over prolonged periods of time, such as those elevated temperatures sometimes found inside of a vehicle on a sunny day.**

Your ZEISS riflescope is designed and manufactured to give you many years of reliable and long-term service. One of the best ways to protect your optical investment is to be sure and use appropriate lens covers when you are not using your riflescope. To further protect your riflescope, ZEISS strongly suggests you keep the product clean and free of troublesome sand, dirt, saltwater, and various contaminants.

### **Cleaning Your ZEISS Riflescope's Exterior**

For a heavily soiled riflescope, you can rinse the riflescope under a stream of lukewarm water and then wipe it down with a soft, clean tissue. Do not use strong solvents to clean your riflescope or its optics. Using such solvents will void the ZEISS warranty.

### **ZEISS LotuTec® Coating**

Your riflescope has ZEISS LotuTec® coating. The effective protective coating for the lens surfaces noticeably reduces contamination of the lenses through an especially smooth surface and the resulting water-beading effect. All types of contamination stick less and can be quickly and easily removed without smearing. LotuTec® coating is durable and abrasion-resistant.



### **Cleaning Your Lenses**

ZEISS recommends using original ZEISS lens cleaning solutions to care for the lenses on your riflescope.

### **Long-Term Storage**

ZEISS suggests you remove the battery – where applicable – if the riflescope will not be used for a prolonged period of time. Store the riflescope in a cool, dry, clean, and contaminant-free location.

## Customer Service and Warranty



For service questions or obtaining the warranty terms, please see our website:  
[www.zeiss.com/cop/warranty](http://www.zeiss.com/cop/warranty)

For service inquiry or a free copy of the warranty terms for your region, please contact:

### **ZEISS Customer Service**

Zeiss Sports Optics GmbH

Gloelstr. 3–5, 35576 Wetzlar, Germany

Phone +49 800 934 77 33

E-Mail [consumerproducts@zeiss.com](mailto:consumerproducts@zeiss.com)

### **ZEISS Customer Service USA**

Carl Zeiss SBE, LLC

Consumer Products

1050 Worldwide Blvd.

Hebron, KY 41048-8632, USA

Phone 1-800-441-3005

E-Mail [info.sportsoptics.us@zeiss.com](mailto:info.sportsoptics.us@zeiss.com)

# ZEISS LRP S5 User Guide

318-50 | 525-56

Long-Range Precision Riflescope

Gebrauchshinweise / Kundenservice und Garantie

Patents: [www.zeiss.com/cop/patents](http://www.zeiss.com/cop/patents)

EN **DE** FR ES IT NL DK  
FI HU PL SE RU JP CN | 07.2021



Die Produkte der Marke ZEISS sind geprägt durch hervorragende optische Leistung, präzise Verarbeitung und lange Lebensdauer. Bitte beachten Sie folgende Gebrauchshinweise, damit Sie Ihr Zielfernrohr optimal nutzen können und es Ihnen über viele Jahre ein zuverlässiger Begleiter wird.



**WARNUNG!**

Bitte beachten Sie die beiliegenden Sicherheitshinweise und gesetzlichen Informationen, diese finden Sie auch unter:  
[www.zeiss.com/cop/safety](http://www.zeiss.com/cop/safety)



# Inhaltsverzeichnis

Lieferumfang	40	Einschießen des Zielfernrohrs	54
Technische Daten	41	Höhenverstellturm	56
Bezeichnung der Bauteile	42	Einstellen des Ballistic Stop der Höhenverstellung	57
Vergrößerungswechsel	44	Seitenverstellturm mit Verriegelung (ELWT)	60
Scharfstellen des Absehens	45	Nullstellen des Seitenverstellturms (ELWT)	61
Dioptrieneinstellung	45	Absehen ZF-MRi (FFP)	64
Absehenbeleuchtung	46	Absehen ZF-MOAI (FFP)	66
Batteriewechsel	48	Zubehör	68
Parallaxeeinstellung	49	Pflege und Wartung	70
Montage und Grundeinstellung	50	Kundenservice und Garantie	72
Ausrichten des Absehens	52		

## Lieferumfang

LRP S5	Bestellnummer
318-50 MRi	522275-9916-090
525-56 MRi	522295-9916-090
318-50 MOA	522265-9917-090
525-56 MOA	522285-9917-090

### Lieferumfang

- Zielfernrohr
- Schutzkappe
- Li-Batterie 3 V CR 2032
- Optikreinigungstuch
- Gebrauchshinweise
- Sicherheitshinweise
- Doppel-Torx\*-Schlüssel (T 6 und T 8)

\* Torx ist eine eingetragene Marke von Acument Intellectual Properties, LLC.



LRP S5 525-56

LRP S5 318-50



<b>Technische Daten</b>		<b>ZEISS LRP S5 318-50</b>	<b>ZEISS LRP S5 525-56</b>
Vergrößerung		3,6x–18x	5x–25x
Bildebene des Absehens		Erste Bildebene (FFP, First Focal Plane)	
Wirksamer Objektivdurchmesser		50 mm	56 mm
Austrittspupillendurchmesser		9,3–2,8 mm	9,2–2,4 mm
Dämmerungszahl		13,4–30,0	16,7–37,4
Sehfeld		10,0–2,0 m/100 m / 30–6 ft/100 yd	7,5–1,5 m/100 m / 22,5–4,5 ft/100 yd
Objektiver Sehwinkel		5,7°–1,1°	4,3°–0,8°
Dioptrien-Verstellbereich		+2 / -3 dpt	
Augenabstand		90 mm / 3,5 in	
Parallaxe-Verstellbereich		25–∞ m / 27–∞ yd	
Verstellbereich Höhe (E = Elevation) + Seite (W = Windage)	MRAD	E: 40,7 + W: 24	
	MOA	E: 140 + W: 60	
Verstellung pro Klick	MRAD	0,1	
	MOA	0,25	
Mittelrohrdurchmesser		34 mm	
Okularrohrdurchmesser		46 mm	46 mm
Objektivrohrdurchmesser		56 mm	62 mm
Filtergewinde am Objektiv		M54x0,75 mm	M60x0,75 mm
Vergütung		LotuTec®, T*	
Stickstofffüllung		ja	
Wasserdichtigkeit		400 mbar (4 m / 13 ft)	
Funktionstemperatur		-25/+55 °C / -13/+133 °F	
Länge (mittlere Dioptrien-Einstellung)		331 mm / 13,0 in	396 mm / 15,6 in
Gewicht		930g / 32,8oz	1.030g / 36,3oz
Absehen (beleuchtet)		ZF-MRi (Milliradian) / ZF-MOAI (Winkelminuten)	

Änderungen der oben genannten Daten und des Lieferumfangs, die der technischen Weiterentwicklung dienen, sind vorbehalten. **41**

## Bezeichnung der Bauteile

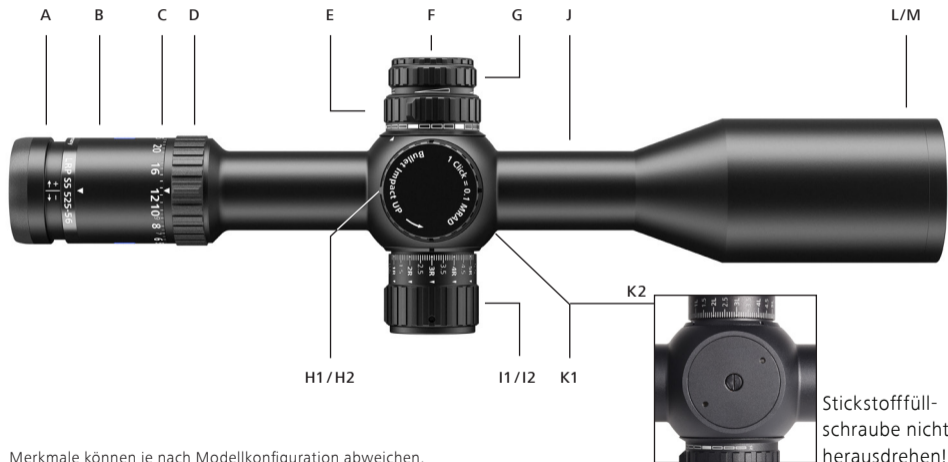

Merkmale können je nach Modellkonfiguration abweichen.

- A Dioptrieneinstellung
- B Okularrohr
- C Skala Vergrößerungswechsler
- D Vergrößerungswechsler
- E Parallaxeeinstellung
- F Batteriefach
- G Absehenbeleuchtung Ein/Aus und Einstellung

- H1 Höhenverstellturm MRAD
- H2 Höhenverstellturm MOA
- I1 Seitenverstellturm MRAD mit Verriegelung
- I2 Seitenverstellturm MOA mit Verriegelung
- J Mittelrohr
- K1 Mittelstück
- K2 Flache Unterseite des Mittelstücks
- L Objektiv
- M Filtergewinde am Objektiv

Aktuelle Informationen über unsere Produkte finden Sie unter:  
[www.zeiss.com/precision-shooting](http://www.zeiss.com/precision-shooting)



H1 – Höhenverstellturm MRAD



H2 – Höhenverstellturm MOA



I1 – Seitenverstellturm MRAD

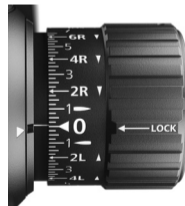

I2 – Seitenverstellturm MOA



### WARNUNG!

Blicken Sie niemals durch das Zielfernrohr in die Sonne oder in Laserlichtquellen! Dies kann zu schweren Augenverletzungen führen.

## Vergrößerungswechsel

Die Vergrößerung ist zwischen dem niedrigsten und höchsten Wert stufenlos einstellbar **(1a, 1b)**. Drehen Sie dazu den Vergrößerungswechsler **(1)**.

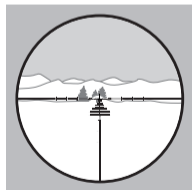

**(1a)** Niedrige Vergrößerung

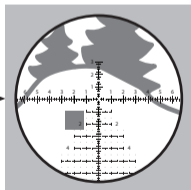

**(1b)** Hohe Vergrößerung

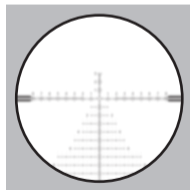

**(2a)** Unscharfes Absehen

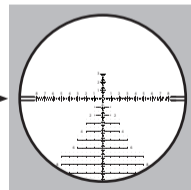

**(2b)** Scharfes Absehen

## Scharfstellen des Absehens / Dioptrieneinstellung

Zum Scharfstellen des Absehens drehen Sie das Okular **(2)**, bis das Absehen scharf abgebildet ist **(2b)**. Falls Sie beim Schießen eine Sehhilfe tragen, stellen Sie die Schärfe mit aufgesetzter Brille oder eingesetzten Kontaktlinsen ein.

1. Stellen Sie das Zielfernrohr zunächst auf die höchste Vergrößerung.
2. Stellen Sie den Verstellknopf für den Parallaxenausgleich auf unendlich ( $\infty$ ).
3. Schauen Sie durch das Zielfernrohr auf einen farbneutralen Hintergrund, beispielsweise eine weiße oder graue Wand. Ein evtl. störendes Hintergrundbild können Sie auch durch Abdecken des Objektivs mit einem lichtdurchlässigen Tuch ausblenden. Schauen Sie durch das Okular, das Absehen soll klar und scharf abgebildet sein. Be-

achten Sie, dass das Auge nach etwa 2 Sekunden anfangen wird, die Schärfe auszugleichen. Dies führt zu einer Verfälschung der Schärfeeinstellung. Schauen Sie deshalb immer nur kurz durch das Okular und dann etwa 5–10 Sekunden zur Seite. Wiederholen Sie diesen Vorgang gegebenenfalls. Das Absehen soll gestochen scharf abgebildet sein, ohne dass sich das Auge dabei anstrengt.

4. Zum Einstellen gehen Sie wie folgt vor: Bedingt durch die Funktionsweise des Auges beim Fokussieren erzielen Sie üblicherweise ein bestmögliches Ergebnis, indem Sie das Okular zuerst eindrehen, bis das Absehen etwas unscharf wird **(2a)** und es dann herausdrehen, bis das Absehen scharf abgebildet ist **(2b)**.

Nachdem Sie das Absehen scharfgestellt haben, notieren Sie die Position des Okulars für die zukünftige Verwendung.

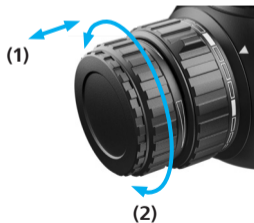
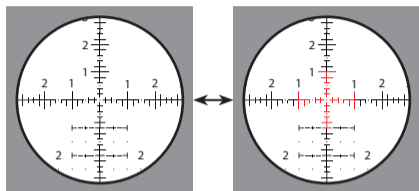

## Absehenbeleuchtung

Die Beleuchtung wird durch Herausziehen des Verstellknopfes **(1)** eingeschaltet. Durch Drehen des Knopfes **(2)** nach rechts (im Uhrzeigersinn) erhöhen Sie die Helligkeit. Durch Drehen nach links (gegen den Uhrzeigersinn) verringern Sie die Helligkeit.

Die Regelung erfolgt stufenlos bis zu einem Minimal- bzw. Maximalwert und hat keinen mechanischen Anschlag. Zum Ausschalten der Beleuchtung drücken Sie den Knopf zum Zielfernrohr. Die eingestellte Helligkeit bleibt gespeichert, auch wenn der Verstellknopf **(1)** in ausgeschaltetem Zustand verdreht wird. Beim Wiedereinschalten kehrt die Beleuchtung zur zuvor eingestellten Helligkeit zurück.

Wird der Verstellknopf im eingeschalteten Zustand vier Stunden lang nicht betätigt, schaltet sich die Beleuchtung automatisch aus.

Eine schwache Batterie wird durch Blinken des Leuchtabsehens angezeigt. Das Blinken kann auf Wunsch unterdrückt werden: Den Verstellknopf eindrücken und innerhalb von 2 Sekunden wieder herausziehen. Nach diesem Quittivorgang kann die Absehenbeleuchtung ohne weiteres Blinken bis zum endgültigen Ausfall genutzt werden. Nach einem Batteriewechsel oder dem Abschalten der Beleuchtung ist die Warnblinkfunktion wieder aktiviert.

ZEISS LRP S5-Zielfernrohre sind zur Maximierung der Batterielebensdauer mit einem Bewegungssensor ausgestattet. Der Sensor erkennt automatisch die Lage des Zielfernrohrs und schaltet die Beleuchtung ab, wenn die Waffe seitlich um 45 ° oder horizontal um 70 ° nach unten oder oben gekippt wird. Sobald die Büchse angeschlagen wird, schaltet sich die Beleuchtung automatisch wieder mit der zuvor eingestellten Helligkeit ein.

Diese Funktion können Sie ein- und ausschalten, indem Sie das Zielfernrohr umdrehen (Unterseite zeigt nach oben) und den Einstellknopf **(1)** dreimal hintereinander eindrücken und herausziehen. Zur Bestätigung blinkt die Absehenbeleuchtung drei Mal. **Hinweis:** Auch während der automatischen Winkelabschaltung gilt die vierstündige Standby-Phase, d.h. nach 4 Stunden im gekippten Zustand schaltet das Zielfernrohr nicht wieder ein.

### **Die diffraktive Beleuchtungstechnologie**

ermöglicht eine sehr hohe Helligkeit und macht das Absehen auch bei extrem hellem Tageslicht sehr deutlich sichtbar. Wenn Sie beim Anschlagen der Waffe unter ungünstigen Bedingungen eine leichte Verschiebung der Leuchtmarkierung bemerken, stellen Sie sicher, dass sich Ihr Zielauge genau auf der optischen Achse des Zielfernrohr befindet. Dies ist wesentlich für die präzise Schussplatzierung.

## Batteriewechsel

### Einlegen/Entfernen der Batterie

Zum Wechseln der Batterie (Typ CR 2032) schrauben Sie den Deckel **(1)** gegen den Uhrzeigersinn ab. Legen Sie die Batterie mit dem Pluspol (+) nach oben ein. Anschließend den Deckel **(2)** wieder aufschrauben. Dabei auf den richtigen Sitz und korrekten Zustand des Dichtungsringes achten. Ein beschädigter Dichtring muss ausgetauscht werden.

**Hinweis:** Nehmen Sie bei längerer Nichtverwendung die Batterie aus dem Zielfernrohr.



### WARNUNG!

Bitte beachten Sie die beiliegenden Sicherheitshinweise und geltenden Vorschriften zum Umgang mit Batterien und ihrer Entsorgung. Sie finden diese auch unter: [www.zeiss.com/cop/safety](http://www.zeiss.com/cop/safety)





# Parallaxeeinstellung

Parallaxe ist die erkennbare Verschiebung des Absehens gegenüber dem Ziel, während sich das Auge gegenüber der Austrittspupille des Zielfernrohrs bewegt. Dies wird dadurch verursacht, dass Ziel und Absehen im Zielfernrohr auf verschiedenen Bildebenen dargestellt werden.

Mit der Parallaxeeinstellung kann ein Parallaxefehler durch Anpassen der Scharfeinstellung beseitigt werden. Parallaxe tritt dann auf, wenn sich beim horizontalen und vertikalen Bewegen des Auges das Absehen leicht gegenüber dem Ziel bewegt. Eine Parallaxe verursacht dadurch Zielfehler.

## Einstellung zur Parallaxenbeseitigung

Prüfen Sie Ihr Zielfernrohr auf Parallaxe, indem Sie die Waffe auf eine stabile Schussauflage auflegen und durch das Zielfernrohr auf den Zielpunkt schauen. Zur Beseitigung der Parallaxe drehen Sie den Verstellknopf für den Parallaxeausgleich, bis sich das Absehen auch bei leichten Kopfbewegungen nicht mehr gegenüber dem Zielpunkt bewegt.

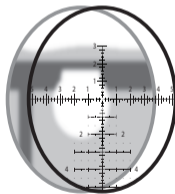

Bildebene hinter dem Absehen  
(Parallaxe)



Bild und Absehen auf einer  
Ebene (keine Parallaxe)



### **WARNUNG!**

Stellen Sie vor dem Montieren des ZEISS Zielfernrohrs sicher, dass Ihre Waffe entladen, der Verschluss geöffnet und das Patronenlager leer ist.

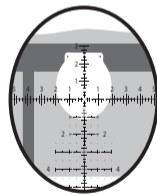
Eine mangelhafte oder unsachgemäße Montage des Zielfernrohrs kann erhebliche Sachschäden und Verletzungen sowie Personenschäden mit Todesfolge verursachen.

Der Rückstoß setzt viel Energie frei und kann für den Schützen gefährlich sein! Stellen Sie deshalb unbedingt sicher, dass die Montage einen größtmöglichen Augenabstand gewährleistet. Beachten Sie diese Warnung insbesondere dann, wenn Sie bergauf oder aus dem Liegendanschlag schießen. Diese Schusspositionen können den Augenabstand erheblich verringern.

Falls Sie mit den folgenden Arbeiten nicht vertraut oder unsicher sind, empfiehlt ZEISS, diese von einem Büchsenmacher durchführen zu lassen.

## **Montage und Grundeinstellung**

### **Auswahl der geeigneten Ringmontage (34 mm)**

Um sicherzustellen, dass Waffe und Zielfernrohr als eine Einheit perfekt zusammenwirken, empfiehlt ZEISS Folgendes:

- Verwendung von hochwertigen Ringen und Basen, die genau zur Waffe und zum Zielfernrohr passen, z. B. ZEISS Precision Rings.

### **Montage der Basen auf dem System**

Befestigen Sie die Basen auf dem System, beachten Sie dabei die Drehmomentvorgaben des Herstellers für die Befestigungsschrauben. Stellen Sie sicher, dass die Befestigungsschrauben und Gewindebohrungen sauber sowie fett- und schmutzfrei sind.

### **Montage der Ringe an die Basen**

Stellen Sie sicher, dass die Kontaktflächen der Ringe und des Rohrkörpers sauber und fettfrei sind. Zwi-

schen Rohrkörper und Innenflächen der Ringe darf sich keinerlei zusätzliches Material befinden. Stellen Sie sicher, dass die Höhe der Ringe einen ausreichenden Abstand zwischen Objektiv und Lauf gewährleistet. Falls Sie einen Objektivdeckel oder eine Schutzhülle verwenden möchten, planen Sie hierfür zusätzlichen Abstand ein. Befestigen Sie die Ringe gemäß den Herstellerangaben an den Basen. Achten Sie darauf, dass die Ringe nicht an den Übergängen vom Mittelrohr zum Objektiv- und Okularrohr anliegen. Achten Sie auch darauf, dass die Ringe nicht am Mittelstück des Zielfernrohrs anliegen.

### Montage des Zielfernrohrs

1. Stellen Sie das Zielfernrohr zur ersten Anpassung an die Waffe auf die höchste Vergrößerung. Setzen Sie das Zielfernrohr möglichst weit vorn in die Ringe ein. Ziehen Sie die Ringverschraubungen leicht an, um das Zielfernrohr schonend

in Position zu halten. Es darf nicht verrutschen, soll sich aber noch vor- und zurückbewegen und drehen lassen.

2. Nehmen Sie die Waffe in Ihren gewohnten Anschlag. Bewegen Sie Ihren Kopf am Schaft so weit nach vorn, wie es Ihrem üblichen Anschlag entspricht. Schieben Sie das Zielfernrohr nun langsam nach hinten, bis das vollständige Sehfeld abgebildet wird. ZEISS empfiehlt die Montage des Zielfernrohrs an dieser Position, um einen **maximalen Augenabstand zu gewährleisten**.

**Augenabstand: ~8–10 cm / 3"–4"**

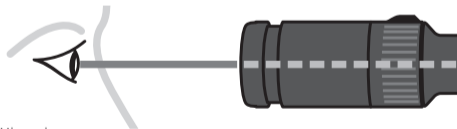

Hinweis:

Wenn Sie dicke Kleidung tragen, müssen Sie unter Umständen die Zielfernrohrmontage anpassen, um den maximalen Augenabstand zu gewährleisten.

## Ausrichten des Absehens

Zur präzisen Schussplatzierung müssen Absehen und Waffe winkel- bzw. lotrecht zueinander sein. Dadurch werden Einstellungsfehler reduziert, deren Auswirkungen mit zunehmendem Abstand zum Ziel größer werden.

Die Absehen in ZEISS Zielfernrohren sind lotrecht zur flachen Unterseite des Mittelstücks ausgerichtet. Zum Ausrichten des Absehens mit einem Lot verfahren Sie wie folgt:

1. Stellen Sie während des gesamten Vorgangs sicher, dass die Waffe entladen ist und waagrecht auf einer Gewehrauflage oder einem Sandsack sicher aufliegt.
2. Schauen Sie im Anschlag durch das Zielfernrohr auf ein Lot oder eine Zielscheibe mit lotrechter

Markierung in einem empfohlenen Abstand von etwa 100 Metern / yards.

3. Drehen Sie das Zielfernrohr in den Ringen, bis die vertikale Linie des Absehens mit dem Lot bzw. der lotrechten Markierung der Zielscheibe fluchtet.

Wenn alles richtig ausgerichtet ist, ziehen Sie die Ringverschraubungen gleichmäßig fest, um das Zielfernrohr in den Ringen zu fixieren.

Beachten Sie beim Festziehen der Ringverschraubungen das vorgegebene Drehmoment. Ihr ZEISS Zielfernrohr sollte jetzt korrekt ausgerichtet und schussfest montiert sein.



## Einschießen des Zielfernrohrs

Das Einschießen und die Einstellmethoden für eine optimale Funktion Ihres mit Ballistic Stop ausgerüsteten Zielfernrohrs ist in einem Videotutorial gezeigt, das Sie im YouTube-Kanal ZEISS Hunting oder unter [www.zeiss.com/lrp-s5](http://www.zeiss.com/lrp-s5) finden.



Absehen mit der Höhen- und Seitenverstellung auf den Zielpunkt zentrieren. Der Zielpunkt muss dabei stets in der Laufbohrung zentriert bleiben.

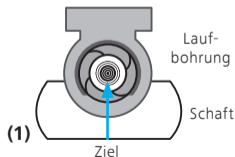

1. Vergewissern Sie sich, dass die Waffe entladen ist und sich keine Patrone im Patronenlager befindet. Fixieren Sie die Waffe in einer Gewehrauflage und entfernen Sie den Verschluss.
2. Schauen Sie vom Verschlussende **(1)** aus durch den Lauf und richten Sie die Waffe auf den Zielpunkt aus. Dieser muss in der Mitte der Laufbohrung sichtbar sein. **(2)** Stellen Sie sicher, dass sich die Waffe nicht mehr bewegt. Verstellen Sie das Absehen mit dem Höhen- und Seitenverstellerturm (die Seitenverstellung muss entriegelt sein, siehe Seiten 60–61), bis es mit dem Zielpunkt **(3)**

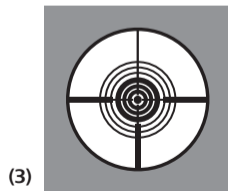
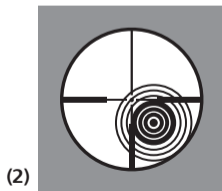

fluchtet. Achten Sie dabei stets darauf, dass das Ziel zentriert im Lauf sichtbar bleibt.

3. Nach dem Ausrichten des Absehens zur Laufachse können Sie mit dem Einschießen auf 25, 50 oder 100 Meter / yards beginnen. Liegt der Schuss auf der Zielscheibe, bestätigen Sie die Trefferlage mit 2–3 weiteren Schüssen und fahren Sie mit Schritt 4 fort. Liegt der Schuss nicht auf der Zielscheibe, wiederholen Sie Schritt 2.
4. Visieren Sie den in Schritt 3 ermittelten Haltepunkt an und zentrieren Sie das Absehen jetzt mithilfe der Höhen- und Seitenverstellung in der Mitte der Schussgruppe.
5. Bestätigen Sie die Trefferlage mit einer weiteren Gruppe von 2–3 Schüssen. Bei Abweichungen wiederholen Sie ggf. die Schritte 4 und 5, bis der Mittelpunkt der Schussgruppe mit dem Haltepunkt überein stimmt. Nach dem Einschießen empfiehlt ZEISS eine abschließende Bestätigung durch 2–3 weitere Schüsse auf das Ziel in der

entsprechenden Einschießentfernung. Beachten Sie dazu auch die Informationen im „HINWEIS“ unten.

6. a) Stellen Sie die Höhenverstellung auf Null und stellen Sie den Ballistic Stop ein (siehe Seite 57).
- b) Stellen Sie die Seitenverstellung auf Null verriegeln Sie diese (siehe Seite 61).

**HINWEIS:** Die Treffpunktlage wird durch zahlreiche Faktoren beeinflusst, z. B. Munitionsart, Lufttemperatur, Lauftemperatur und Wind. Achten Sie beim Einschießen deshalb auf gleichbleibende Umgebungsbedingungen und technische Parameter.

## Höhenverstellturn

Der Höhenverstellturn enthält eine mechanische Vorrichtung, die das Absehen mit mehr als vier vollständigen Umdrehungen über seinen gesamten Verstellbereich vertikal bewegt.

Um den Treffpunkt nach oben **(1)** zu verstellen, drehen Sie die Höhenverstellung gegen den Uhrzeigersinn; um den Treffpunkt nach unten **(2)** zu verstellen, drehen Sie die Höhenverstellung im Uhrzeigersinn.



MRI-Verstellturn



MOA-Verstellturn

Je nach Konfiguration Ihres Zielfernrohrs sind die Einstellwerte auf dem Verstellturn in Milliradian (MRAD) **(3)** oder Winkelminuten (MOA, Minute Of Angle) **(4)** angegeben.

Die doppelzeilige Skala ermöglicht eine schnelle optische Erfassung für kurze bis weite Schussentfernungen **(5)**. Die jeweilige Umdrehung des Verstellturns wird durch die Ziffern 1 bis 4 angezeigt **(6)**. Die Nullmarkierung ist oben an der Deltaanzeige durch ein horizontales Rautezeichen dargestellt.

Zielfernrohre mit MRAD-Höhenverstellung rüstet ZEISS exklusiv mit einer spezifischen Rastung bei ganzen MRAD-Zahlen aus (MPC). Diese Rastung zeigt dementsprechend jede 10. Klickverstellung



durch ein deutlich spür- und hörbares Klicken an. ZEISS LRP S5-Modelle werden mit folgender Werkseinstellung ausgeliefert:

- Die Höhenverstellung befindet sich auf dem halben Gesamtstellweg des Absehens.
- Der Ballistic Stop befindet sich auf dem unteren Einstellwert der Höhenverstellung.

Die Klickverstellung entspricht folgenden Schritten:

- MRAD-Verstelltürme = 0,1 MRAD pro Klick
- MOA-Verstelltürme = 0,25 MOA pro Klick

Eine vollständige Umdrehung entspricht damit folgendem Stellweg:

- MRAD-Verstelltürme = 12 MRAD pro Umdrehung
- MOA-Verstelltürme = 30 MOA pro Umdrehung

Der Gesamtstellweg beträgt:

- MRAD-Verstelltürme = 40,7 MRAD Gesamthöhenstellweg
- MOA-Verstelltürme = 140 MOA Gesamthöhenstellweg

## Einstellen des Ballistic Stop der Höhenverstellung

**HINWEIS A:** Der Ballistic Stop steht nach korrekter Einstellung auf „0“.

**HINWEIS B:** Der Höhenverstellurm darf nicht entfernt werden. Er darf lediglich zum Einstellen des Ballistic Stop gelöst werden.

**HINWEIS C:** Versuchen Sie niemals, die beiden offen zugänglichen Klemmschrauben Torx T 8 aus dem Verstellurm herauszudrehen. Die Verstelltürme sind so konstruiert, dass die beiden Klemmschrauben verliersicher eingebaut sind.

**HINWEIS D:** Versuchen Sie niemals, die gekapselte Schraube zu entfernen. Sie muss dauerhaft eingebaut bleiben, eine weitere Einstellung nach der Erstmontage ist nicht erforderlich. Ein unberechtigtes Betätigen dieser Schraube führt zum Verlust der Garantie.

**SCHRITT 1:** Für die folgenden Schritte wird davon ausgegangen, dass das Zielfernrohr auf die gewünschte Einschießentfernung eingeschossen ist und die Verstelltürme entsprechend eingestellt sind. Es wird empfohlen, Waffe und Zielfernrohr so zu fixieren, dass jede unnötige Bewegung vermieden wird und Sie beide Hände frei haben.

**Schritt 2:** Lösen Sie BEIDE Klemmschrauben mit dem Torx-Schlüssel T 8 **(1)** eine Umdrehung gegen den Uhrzeigersinn. **(2)**

*Hinweis: Beachten Sie, dass die Klickrastungen des Höhenverstellturms auch mit korrekt gelösten Klemmschrauben noch deutlich spürbar sind.*

Wenn Schritt 2 korrekt durchgeführt wurde, ist die Absehenverstellung jetzt abgekoppelt.

**Schritt 3:** Drücken Sie den Verstellturm fest und vollständig gegen den Anschlag nach unten. **(3)**

**Schritt 4:** Halten Sie den Verstellturm gedrückt und drehen Sie ihn im Uhrzeigersinn bis zum Anschlag. **(3)**  
Info: Der Ballistic Stop steht jetzt auf „0“

**Schritt 5:** Die mechanischen Anschläge des Verstellturms haben nun spürbar Kontakt. Halten Sie den Verstellturm weiterhin gedrückt und stellen Sie dabei sicher, dass er am Anschlag ansteht. Ziehen Sie nun die beiden zuvor gelösten Klemmschrauben mit dem Torx-Schlüssel im Uhrzeigersinn wieder an, bis Widerstand spürbar ist. **(4)** Sobald Widerstand spürbar ist, ziehen Sie die Schrauben fest, damit sie fest am internen Mechanismus anliegen. Das Anzugsdrehmoment der Klemmschrauben (T 8) beträgt 1,9 Nm bzw. 16,8 in lbs.

**Schritt 6:** Es wird empfohlen, nach Abschluss dieser Schritte die Stoppeinstellung zu prüfen. Versuchen Sie dazu, den Höhenverstellturm über die neue Einstellung des Ballistic Stop hinweg zu drehen.

Der Höhenverstellturm sollte sich nicht über die neue Ballistic Stop-Einstellung hinaus drehen lassen. Der Höhenverstellturm soll fest am Anschlag anstehen, es darf keine weitere Klickrastung oder ein weiterer Verstellweg spürbar sein.

**Schritt 7:** Kontrollieren Sie nach der korrekten Einstellung des Ballistic Stop die korrekte Treffpunktlage der Waffe durch die Abgabe von 2 bis 3 Kontrollschüssen auf das Ziel in der entsprechenden Einschießentfernung.

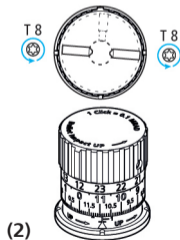
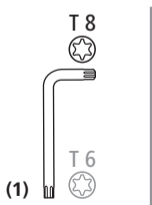

**Hinweis:** Wenn Sie den Ballistic Stop neu kalibrieren möchten (z.B. wegen eines Wechsels der Munition oder der Waffe), folgen Sie der folgenden Anleitung:

- Drehen Sie den Höhenverstellturm im Uhrzeigersinn bis zum Ballistic Stop
- Lösen Sie beide Schrauben des Höhenverstellturms
- Ziehen Sie den Höhenverstellturm bis zum Anschlag nach oben
- Ziehen Sie beide Schrauben fest
- Fahren Sie fort wie beschrieben in „Einschießen des Zielfernrohrs“ (siehe Seite 54)
- Stellen Sie den Ballistic Stop neu ein (siehe Seite 58, Schritt 2)

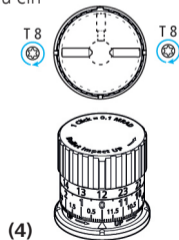
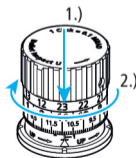

## Seitenverstellurm mit Verriegelung (ELWT)

Der Seitenverstellurm enthält eine mechanische Vorrichtung, die das Absehen mit zwei vollständigen Umdrehungen über seinen gesamten Verstellbereich horizontal bewegt.

Zum Verstellen muss der Verstellurm **ENTRIEGELT** sein. Um den Treffpunkt nach rechts **(1)** zu verstellen, drehen Sie den Verstellurm gegen den Uhrzeigersinn; um den Treffpunkt nach links **(2)** zu verstellen,

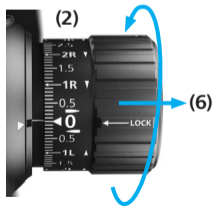
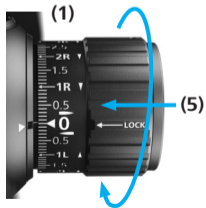

**(3)** MRI-Seitenverstellurm



**(4)** MOA-Seitenverstellurm

drehen Sie den Verstellurm im Uhrzeigersinn. Je nach Konfiguration Ihres Zielfernrohrs sind die Einstellwerte auf dem Verstellurm in Milliradian (MRAD) **(3)** oder Winkelminuten (MOA, Minute Of Angle) **(4)** angegeben.

Die Verriegelungsfunktion schützt den Verstellurm vor versehentlichem Verstellen, drücken Sie dazu den Sperrring **(5)** ein. Um den Verstellurm zu verstellen, entriegeln Sie ihn durch Herausziehen des Sperrings **(6)**.

Die Pfeile neben den Markierungen 'R' **(7)** und 'L' **(8)** zeigen an, in welche Richtung der Verstellurm

gedreht werden muss, um den Treffpunkt nach rechts oder links zu verstellen.

ZEISS LRP S5-Modelle werden mit folgender Werkseinstellung ausgeliefert:

- Die Seitenverstellung befindet sich auf dem halben Gesamtverstellweg des Absehens.
- Der Sperring ist verriegelt.

Die Klickverstellung entspricht folgenden Schritten:

- MRAD-Verstelltürme = 0,1 MRAD pro Klick
- MOA-Verstelltürme = 0,25 MOA pro Klick

Eine vollständige Umdrehung entspricht damit folgendem Verstellweg:

- MRAD-Verstelltürme = 12 MRAD pro Umdrehung
- MOA-Verstelltürme = 30 MOA pro Umdrehung

Der Gesamtverstellweg beträgt:

- MRAD-Verstelltürme = 17,5 MRAD Gesamtseitenverstellweg
- MOA-Verstelltürme = 60 MOA Gesamtseitenverstellweg

## Nullstellen des Seitenverstellturms (ELWT)

**HINWEIS A:** Der Seitenverstellturm darf nicht entfernt werden. Er darf lediglich zum Einstellen der Nullstellung gelöst werden.

**HINWEIS B:** Versuchen Sie niemals, die beiden offen zugänglichen Klemmschrauben Torx T 6 aus dem Verstellturm herauszudrehen. Die Verstelltürme sind so konstruiert, dass die beiden Klemmschrauben verliersicher eingebaut sind.

**HINWEIS C:** Versuchen Sie niemals, die gekapselte Stellschraube herauszudrehen. Sie muss dauerhaft eingebaut bleiben, eine weitere Einstellung nach der Erstmontage ist nicht erforderlich. Ein unberechtigtes Betätigen dieser Schraube führt zum Verlust der Garantie.

**SCHRITT 1:** Für die folgenden Schritte wird davon ausgegangen, dass das Zielfernrohr auf die gewünschte Einschießentfernung eingeschossen ist und die Verstelltürme entsprechend eingestellt sind. Es wird empfohlen, Waffe und Zielfernrohr so zu fixieren, dass jede unnötige Bewegung vermieden wird und Sie beide Hände frei haben.

**Schritt 2:** Der Verstellturm muss **ENTRIEGELT (2)** sein. Lösen Sie **BEIDE** Klemmschrauben mit dem Torx-Schlüssel T 6 **(1)** eine Umdrehung gegen den Uhrzeigersinn. **(2)**

*Hinweis: Beachten Sie, dass die Klickrastungen des Seitenverstellturms auch mit korrekt gelösten Klemmschrauben noch deutlich spürbar sind.*

Wenn Schritt 2 korrekt durchgeführt wurde, ist die Absehenverstellung jetzt abgekoppelt.

**Schritt 3:** Drehen Sie den Sperring, bis die numerische Null auf der Nullmarkierung der Deltaanzeige steht. **(3)**

**Schritt 4:** Halten Sie den Verstellturm in dieser Position fest und stellen Sie dabei sicher, dass er sich nicht mehr verstellt. Ziehen Sie die beiden zuvor gelösten Klemmschrauben mit dem Torx-Schlüssel im Uhrzeigersinn an, bis Widerstand spürbar ist.

**(4)** Sobald Widerstand spürbar ist, ziehen Sie die Schrauben fest, damit sie fest am internen Mechanismus anliegen. Das Anzugsdrehmoment der Klemmschrauben (T 6) beträgt 0,8 Nm bzw. 7,08 in lbs.

**Schritt 5:** Es wird empfohlen, nach Abschluss dieses Schritts die Nullstellung zu prüfen. Verriegeln Sie dazu den Verstellturm durch Eindrücken des Sperrings. Versuchen Sie dann, den Verstellturm zu drehen. Im verriegelten Zustand darf er sich

nicht drehen lassen. Entriegeln Sie den Verstellturm anschließend durch Herausziehen des Sperrings. Im entriegelten Zustand muss sich das Absehen durch Vor- und Zurückdrehen des Verstellturms verstellen lassen.

**Schritt 6:** Kontrollieren Sie nach der korrekten Nullstellung der Seitenverstellung die korrekte Treffpunktlage der Waffe durch die Abgabe von 2 bis 3 Kontrollschüssen auf das Ziel in der entsprechenden Einschießentfernung.

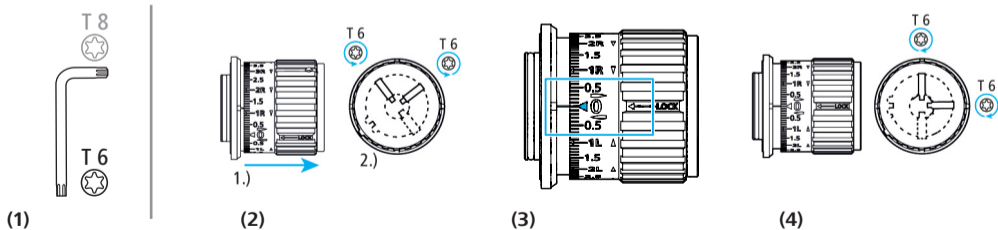

## Absehen ZF-MRi (FFP)

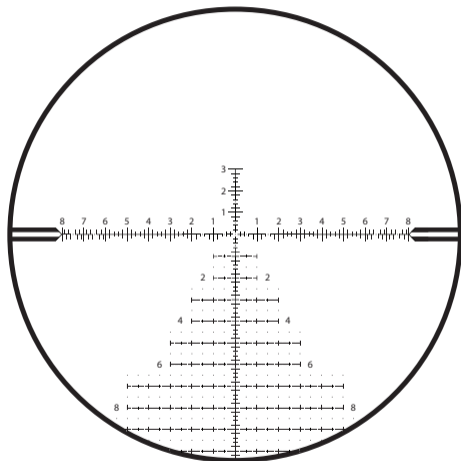

ZF-MRi = ZEISS Milliradian, illuminated, First Focal Plane  
(Milliradian, beleuchtet, erste BE)

ZEISS LRP 55	318-50	525-56
Maßeinheit	MRAD	
Linienstärke A	0,04	0,03
Abstand B	0,1	
Abstand C	0,2	
Abstand D	0,4	
Abstand E	0,6	
Abstand F	0,2	
Abstand G	0,2	
Abstand H	0,6	
Punktgröße I	0,05	0,04
Abstand J	0,2	
Abstand K	0,5	
Abstand L	1,0	
Zahlenstandardgröße M	0,3	
Abstand N	0,5	
Abstand O	0,2	
Abstand P	0,2	
Abstand Q	0,9	
Abstand R	1,2	
Abstand S	1,8	



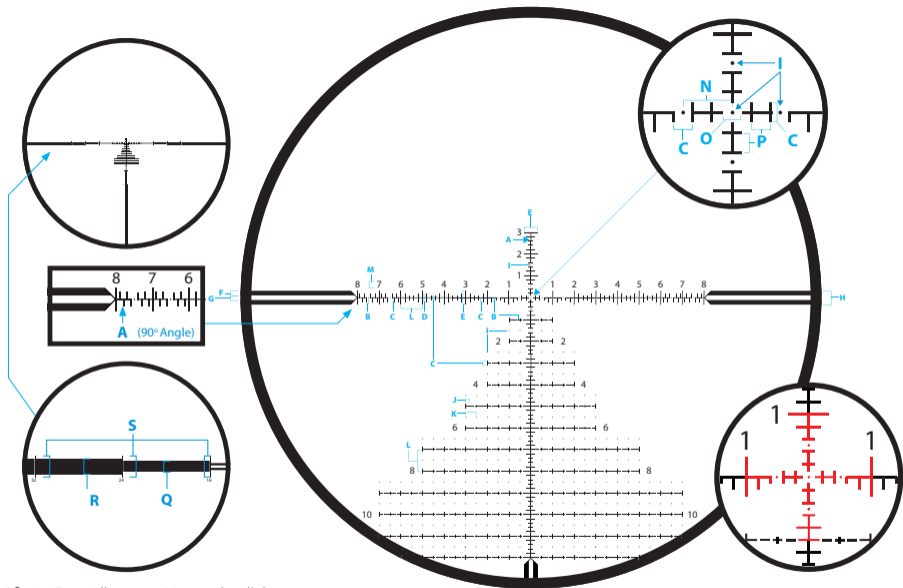

Vergrößerte Darstellung zur Veranschaulichung

## Absehen ZF-MOAI (FFP)

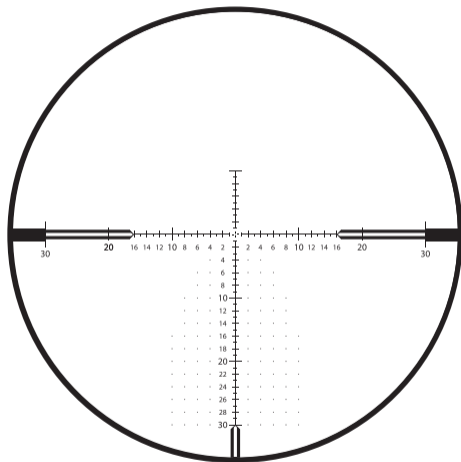

ZF-MOAI = ZEISS Minute of Angle, illuminated (First Focal Plane)  
(Winkelminuten, beleuchtet, erste BE)

ZEISS LRP 55	318-50	525-56
Maßeinheit	MOA	
Linienstärke A	0,125	0,1
Abstand B	0,5	
Abstand C	0,25	
Abstand D	1,0	
Abstand E	2,0	
Abstand F	1,0	
Abstand G	0,5	
Abstand H	0,5	
Zahlenstandardgröße I	0,75	
10, 20, 30 Zahlengröße J	1,0	
Punktgröße K	0,125	
Punktabstand L	2,0	
Abstand M	1,5	
Abstand um Mittelkreuz N	0,5	
Abstand O	1,0	
Abstand P	32	
Abstand Q	2,0	
Abstand R	3,0	
Abstand S	4,0	

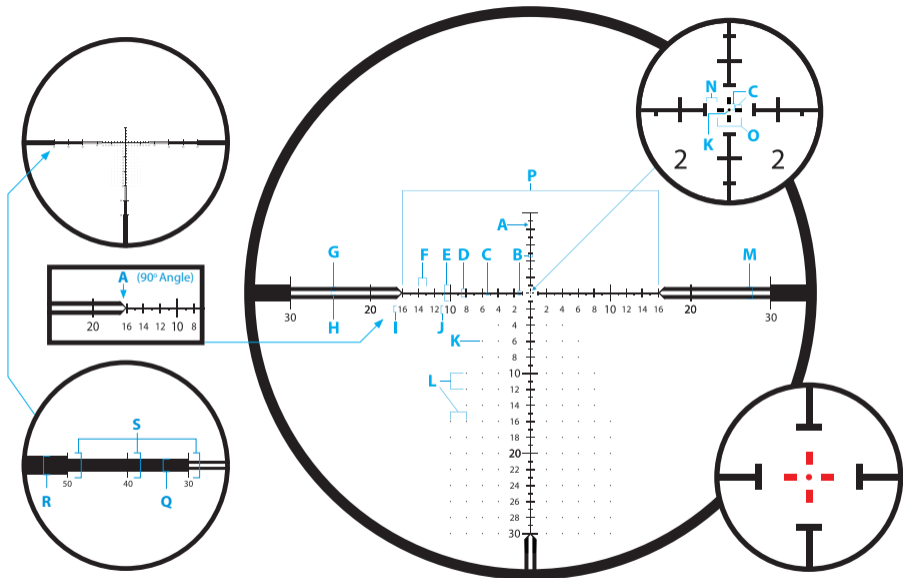

Vergrößerte Darstellung zur Veranschaulichung

## Zubehör

### ZEISS Precision Rings mit integrierter Wasserwaage gegen Verkanten

Die ultraleichten Ringe von ZEISS entsprechen den Standards MIL-STD 1913 und STANAG. Sie werden nach höchsten Ansprüchen aus den besten Materialien und mit äußerst geringen Toleranzen hergestellt, um Ihnen maximale Sicherheit und Langlebigkeit im Gebrauch zu gewährleisten. Sie sind für Weitschussysteme ausgelegt und eignen sich gleichermaßen für Rechts- wie für Linksschützen und ermöglichen auch die Anpassung an das Führungsgauge. Die Wasserwaage ist im Anschlag sichtbar, ohne dabei zu stören. Aufwendig konstruierte, schlanke und ultraleichte Montageringe für höchste Belastungen im Jagd- und Sportbetrieb.

Die Ringhöhenmaße werden gemessen zwischen der Oberseite der Montageschiene und der Mittellinie der Ringbohrung.

Für das Zielfernrohr ZEISS LRP S5 ist ein Ringdurchmesser von 34 mm erforderlich.



### Rückstoßstollen

Integrierter unterer Rückstoßstollen für höchste Präzision und Schussfestigkeit auch bei stärksten Kalibern.

### Hartschalenetui

Im Lieferumfang enthalten, mit Torx®-Bits T15 und T25.

### Wasserwaage

Integrierte Wasserwaage in der oberen Ringhälfte gegen Verkanten.

### Superleicht

Gewicht ca. 125 g/4,4 oz mit Schrauben (30 mm, niedrige Montagehöhe).

### Hochfestes Material

Aluminium 7075-T6, gehärtet und eloxiert mit 30 Mikron, mattschwarz.

### Große Klemmfläche

Große Klemmfläche für die sichere Montage schwerer Zielfernrohre auch bei Waffen mit rückstoßstarken Kalibern.

## Sonnenblende 3"

Mattschwarz – harteloxierte Sonnenblenden. Dieses ZEISS Zubehör schützt vor Streulicht beim Beobachten und Schießen. Die Sonnenblende wird einfach an das Objektiv geschraubt.



Best.-Nr.  
529860-0002-000  
50 mm



Best.-Nr.  
529860-0003-000  
56 mm

## Flip Cover

Der klappbare Objektivschutzdeckel wird einfach an das Objektiv oder Sonnenblende geschraubt.



Best.-Nr.  
50 mm 2105-737  
56 mm 2105-798

## Throw Lever

Verstellhebel für die Vergrößerung, wenn es schnell gehen muss.



Best.-Nr.  
2224-899

## Pflege und Wartung

**Stellen Sie sicher, dass Ihr ZEISS Zielfernrohr nicht über einen längeren Zeitraum extremer Hitze ausgesetzt ist, wie sie z. B. an sonnigen Tagen im Inneren eines Fahrzeugs herrscht.**

Ihr ZEISS Zielfernrohr wurde konzipiert und gefertigt, um Ihnen über viele Jahre ein zuverlässiger Begleiter zu sein. Am besten schützen Sie Ihr wertvolles optisches Gerät während des Nichtgebrauchs durch die Verwendung eines geeigneten Objektivdeckels. Ferner empfiehlt ZEISS zum Schutz Ihres Zielfernrohrs nachdrücklich, das Produkt stets sauber und frei von schädlichen Verunreinigungen wie Sand, Erde, Salzwasser oder andere Substanzen zu halten.

### **Äußere Reinigung Ihres ZEISS Zielfernrohrs**

Ein stark verschmutztes Zielfernrohr können Sie unter fließendem handwarmen Wasser abspülen und dann mit einem weichen, sauberen Tuch abwischen. Verwenden Sie zum Reinigen Ihres Zielfernrohrs oder der Linsen keine starken Lösungsmittel. Die Verwendung von Lösungsmitteln führt zum Erlöschen der Garantie.

### **ZEISS LotuTec®-Vergütung**

Ihr Zielfernrohr ist mit der ZEISS LotuTec®-Beschichtung vergütet. Diese wirkungsvolle Schutzschicht für die Linsenoberflächen erzeugt eine besonders glatte Oberfläche und reduziert durch einen starken Abperleffekt spürbar das Verschmutzen der Linse. Verunreinigungen aller Art haften weniger an und lassen sich schnell, leicht und schlierenfrei entfernen. Die LotuTec®-Vergütung ist widerstandsfähig und abriebfest.



### **Reinigung der Linsen**

ZEISS empfiehlt, die Optik Ihres Zielfernrohrs mit originalen ZEISS Optik-Reinigungslösungen zu pflegen.

### **Langzeitlagerung**

Bei längerem Nichtgebrauch des Zielfernrohrs empfiehlt ZEISS, die Batterie aus dem Zielfernrohr zu entfernen. Lagern Sie das Zielfernrohr an einem kühlen, trockenen, sauberen und verschmutzungsfreien Ort.

## Kundenservice und Garantie



**Wenn Sie Fragen zum Service haben oder die Garantiebedingungen herunterladen möchten, besuchen Sie bitte unsere Website: [www.zeiss.com/cop/warranty](http://www.zeiss.com/cop/warranty)**

Für Serviceanfragen oder ein kostenfreies Exemplar der für Ihre Region gültigen Garantiebedingungen wenden Sie sich bitte an:

### **ZEISS Kundenservice**

Zeiss Sports Optics GmbH  
Gloelstr. 3–5, 35576 Wetzlar, Deutschland  
Telefon +49 800 934 77 33  
E-Mail [consumerproducts@zeiss.com](mailto:consumerproducts@zeiss.com)

### **ZEISS Customer Service USA**

Carl Zeiss SBE, LLC  
Consumer Products  
1050 Worldwide Blvd.  
Hebron, KY 41048-8632, USA  
Telefon 1-800-441-3005  
E-Mail [info.sportsoptics.us@zeiss.com](mailto:info.sportsoptics.us@zeiss.com)



# ZEISS LRP S5 User Guide

318-50 | 525-56

Long-Range Precision Riflescope

Mode d'emploi / Service après-vente et garantie

Patents: [www.zeiss.com/cop/patents](http://www.zeiss.com/cop/patents)

EN DE **FR** ES IT NL DK  
FI HU PL SE RU JP CN | 07.2021



Les produits ZEISS se distinguent par une performance optique hors du commun, une finition impeccable et une longue durée de vie. Pour utiliser votre lunette de visée de manière optimale et vous assurer qu'elle vous accompagne fidèlement pendant de nombreuses années, veuillez respecter le présent mode d'emploi.



**AVERTISSEMENT !**

Veuillez respecter les consignes de sécurité jointes et les directives légales applicables répertoriées sur ce site :  
[www.zeiss.com/cop/safety](http://www.zeiss.com/cop/safety)



## Table des matières

Contenu de livraison	76
Caractéristiques techniques	77
Désignation des composants	78
Changement de grossissement	80
Réglage de la netteté du réticule	81
Réglage dioptrique	81
Éclairage du réticule	82
Changement de pile	84
Réglage de la parallaxe	85
Montage et réglage de base	86
Alignement du réticule	88
Réglage de la lunette de visée	90
Tourelle de réglage de la hauteur	92

Réglage de l'arrêt balistique du réglage de la hauteur	93
Tourelle de réglage latéral avec verrouillage (ELWT)	96
Réglage du zéro de la tourelle de réglage latéral (ELWT)	97
Réticule ZF-MRi (FFP)	100
Réticule ZF-MOAi (FFP)	102
Accessoires	104
Maintenance et entretien	106
Service après-vente et garantie	108

## Contenu de livraison

LRP S5	Référence
318-50 MRi	522275-9916-090
525-56 MRi	522295-9916-090
318-50 MOA	522265-9917-090
525-56 MOA	522285-9917-090

### Contenu de livraison

- Lunette de visée
- Cache de protection
- Pile au lithium 3 V CR 2032
- Chiffon de nettoyage pour optiques
- Mode d'emploi
- Consignes de sécurité
- Clé Torx\* double (T 6 et T 8)

\* Torx est une marque déposée d'Acument Intellectual Properties, LLC.



LRP S5 525-56

LRP S5 318-50

<b>Caractéristiques techniques</b>		<b>ZEISS LRP S5 318-50</b>	<b>ZEISS LRP S5 525-56</b>
Grossissement		3,6x–18x	5x–25x
Plan focal du réticule		Premier plan focal (FFP, First Focal Plane)	
Diamètre utile de l'objectif		50 mm	56 mm
Diamètre de la pupille de sortie		9,3–2,8 mm	9,2–2,4 mm
Indice crépusculaire		13,4–30,0	16,7–37,4
Champ de vision		10,0–2,0 m/100 m / 30-6 ft/100 yd	7,5–1,5 m/100 m / 22,5-4,5 ft/100 yd
Angle de vision objectif		5,7°–1,1°	4,3°–0,8°
Plage de compensation dioptrique		+2 / -3 dpt	
Dégagement oculaire		90 mm / 3,5 in	
Plage de réglage de la parallaxe		25–∞ m / 27–∞ yd	
Plage de réglage de la hauteur (E = élévation) + latéral (W = fardage)	MRAD	E : 40,7 + W : 24	
	MOA	E : 140 + W : 60	
Réglage par clic	MRAD	0,1	
	MOA	0,25	
Diamètre du tube central		34 mm	
Diamètre du tube oculaire		46 mm	46 mm
Diamètre du tube de l'objectif		56 mm	62 mm
Filetage de filtre de l'objectif		M54x0,75 mm	M60x0,75 mm
Traitement		LotuTec®, T*	
Injection d'azote		oui	
Étanchéité à l'eau		400 mbar (4 m / 13 ft)	
Température de fonctionnement		-25/+55 °C / -13/+133 °F	
Longueur (réglage dioptrique moyen)		331 mm / 13,0 in	396 mm / 15,6 in
Poids		930g / 32,8oz	1.030g / 36,3oz
Réticule (éclairé)		ZF-MRi (milliradian) / ZF-MOAI (minutes d'angle)	

Sous réserve de modifications des données susmentionnées et du contenu de livraison, en lien avec les progrès techniques réalisés dans le domaine.

## Désignation des composants

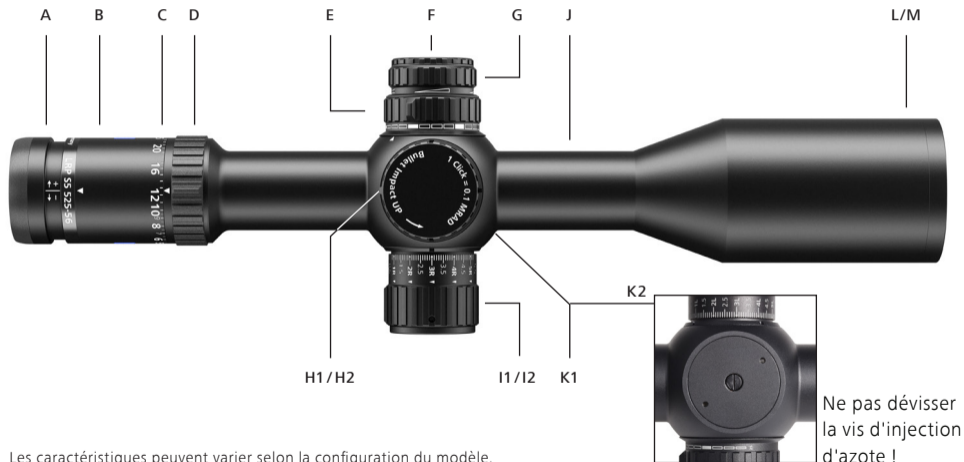

Les caractéristiques peuvent varier selon la configuration du modèle.

- A Réglage dioptrique
- B Tube oculaire
- C Échelle de grossissement
- D Bague de grossissement
- E Réglage de la parallaxe
- F Compartiment à pile
- G Éclairage du réticule ON/OFF et réglage
- H1 Tourelle de réglage de la hauteur MRAD
- H2 Tourelle de réglage de la hauteur MOA
- I1 Tourelle de réglage latéral MRAD avec verrouillage
- I2 Tourelle de réglage latéral MOA avec verrouillage
- J Tube central
- K1 Pièce centrale
- K2 Face inférieure plane de la pièce centrale
- L Objectif
- M Filetage de filtre de l'objectif

Pour toutes les informations à jour sur ces produits, consulter la page : [www.zeiss.com/precision-shooting](http://www.zeiss.com/precision-shooting)



H1 – Tourelle de réglage de la hauteur MRAD



H2 – Tourelle de réglage de la hauteur MOA



I1 – Tourelle de réglage latéral MRAD

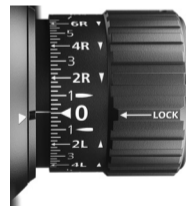

I2 – Tourelle de réglage latéral MOA



### AVERTISSEMENT !

Ne jamais diriger la lunette de visée vers le soleil ou une source de lumière laser ! Risque de lésions oculaires graves.

## Changement de grossissement

Le grossissement est réglable en continu entre les valeurs minimum et maximum **(1a, 1b)**. Pour ce faire, tourner le bague de grossissement **(1)**.

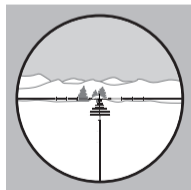

**(1a)** Grossissement min.

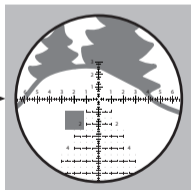

**(1b)** Grossissement max.

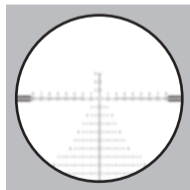

**(2a)** Réticule flou

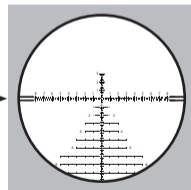

**(2b)** Réticule net



## Réglage de la netteté du réticule / réglage dioptrique

Pour régler la netteté du réticule, tourner l'oculaire **(2)** jusqu'à obtenir une image nette **(2b)**.

Pour les porteurs de lunettes : régler la netteté avec vos lunettes ou vos lentilles de contact.

1. Dans un premier temps, régler la lunette de visée sur le grossissement maximal.
2. Régler le bouton de réglage de compensation de parallaxe sur infini ( $\infty$ ).
3. À travers la lunette de visée, regarder un arrière-plan de couleur neutre (mur blanc ou gris, par ex.). Vous pouvez également masquer un arrière-plan éventuellement gênant en recouvrant l'objectif d'un tissu transparent. Regarder dans l'oculaire, le réticule doit y apparaître clair et parfaitement net. Noter que l'œil cherchera à compenser cette netteté au bout de 2 secondes

environ. Le réglage de la netteté risquerait alors d'en être faussé. Pour éviter cela, il est recommandé de ne regarder que brièvement dans l'oculaire, puis de regarder ailleurs pendant 5 à 10 secondes. Le cas échéant, répéter l'opération. L'image du réticule doit être parfaitement nette, sans occasionner de fatigue oculaire.

4. Pour le réglage, procéder comme suit : selon la manière dont votre œil fait la mise au point, vous obtiendrez généralement un meilleur résultat en tournant d'abord l'oculaire jusqu'à ce que le réticule soit légèrement flou **(2a)**, puis en le tournant jusqu'à ce que le réticule soit parfaitement net **(2b)**.

Une fois le réglage du réticule bien net, noter la position de l'oculaire pour faciliter son utilisation ultérieure.

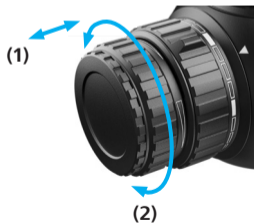
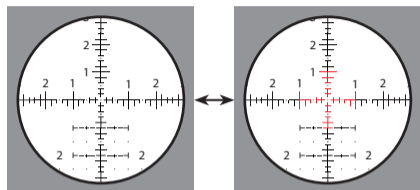

## Éclairage du réticule

L'éclairage est activé en tirant sur le bouton de réglage **(1)**. Pour augmenter la luminosité, tourner le bouton **(2)** vers la droite (dans le sens horaire). Pour réduire la luminosité, tourner le bouton vers la gauche (dans le sens anti-horaire).

Le réglage s'effectue en continu jusqu'à un minimum et un maximum prédéterminés, sans butée mécanique. Pour désactiver l'éclairage, appuyer sur le bouton de la lunette de visée. La luminosité paramétrée est sauvegardée, même lorsque le bouton de réglage **(1)** est tourné en position d'arrêt. Au redémarrage, l'éclairage est réactivé au niveau de luminosité précédemment réglé.

L'éclairage s'éteint automatiquement au bout de quatre heures, si le bouton de réglage n'est pas actionné à l'état activé pendant ce laps de temps.

Le réticule lumineux clignote lorsque la pile atteint un faible niveau de charge. Si vous le souhaitez, le clignotement peut être inhibé. Pour ce faire, enfoncer puis tirer rapidement le bouton de réglage (dans un délai de 2 secondes). Après cette procédure de validation, l'éclairage du réticule cessera de clignoter jusqu'à la décharge totale de la pile. Après un changement de pile ou la désactivation de l'éclairage, la fonction d'avertissement par clignotement est réactivée.

Les lunettes de visée ZEISS LRP S5 sont équipées d'un détecteur de mouvement pour maximiser la durée de vie de la batterie. Il détecte automatiquement la position de la lunette de visée et éteint l'éclairage en cas d'inclinaison latérale à 45° ou en cas d'inclinaison à 70° vers le bas ou vers le haut. L'éclairage de l'appareil se rallume automatiquement au niveau de luminosité réglé précédemment dès que la carabine est placée en position de tir.

Vous pouvez activer et désactiver cette fonction en retournant la lunette de visée (face inférieure vers le haut) et en enfonçant puis en tirant le bouton de réglage **(1)** trois fois de suite. L'éclairage du réticule clignote alors trois fois à titre de confirmation.

**Remarque :** même en cas de désactivation liée à l'angle, la période de veille de quatre heures s'applique. Cela signifie qu'après 4 heures en position basculée, la lunette de visée ne s'active plus.

**La technologie d'éclairage diffractif** permet une luminosité très élevée et assure une très bonne visibilité au réticule, même dans des conditions diurnes extrêmement lumineuses. En cas de léger décalage du repère lumineux au moment d'armer dans des conditions défavorables, s'assurer que votre œil de visée se trouve exactement sur l'axe optique de la lunette de visée. Cela est essentiel pour le placement précis du tir.

## Changement de pile

### Insertion/retrait de la pile

Pour changer la pile (de type CR 2032), dévisser le couvercle (1) en le tournant dans le sens anti-horaire. Insérer la nouvelle pile avec le pôle positif (+) orienté vers le haut. Revisser le couvercle (2). Ce faisant, contrôler le bon positionnement et l'état conforme de la bague d'étanchéité. Toute bague d'étanchéité endommagée doit être remplacée.

**Remarque** : en cas de non-utilisation prolongée de la lunette de visée, retirer la pile.

!

**AVERTISSEMENT !**

Veuillez respecter les consignes de sécurité ci-jointes et les réglementations en vigueur pour la manipulation et l'élimination des piles. Elles sont répertoriées à la page : [www.zeiss.com/cop/safety](http://www.zeiss.com/cop/safety)

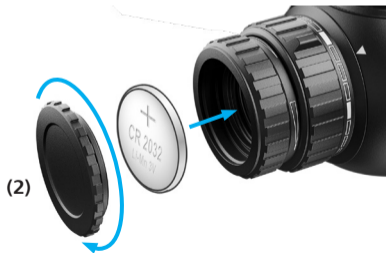

## Réglage de la parallaxe

La parallaxe correspond au décalage notable du réticule par rapport à la cible lorsque l'œil se déplace par rapport à la pupille de sortie de la lunette de visée. Elle est due au fait que la cible et le réticule de la lunette de visée se trouvent sur des plans différents.

Le réglage de la parallaxe permet d'éliminer toute erreur de parallaxe susceptible de survenir lors de la mise au point. La parallaxe survient lorsque le réticule est légèrement décalé par rapport à la cible, lorsque l'œil se déplace horizontalement et verticalement. Une parallaxe peut donc entraîner des erreurs de visée.

### Réglage de correction de la parallaxe

Contrôler la parallaxe de votre lunette de visée en posant la carabine sur un support de tir stable et en regardant votre point de mire à travers la lunette. Pour éliminer la parallaxe, tourner le bouton de compensation de la parallaxe jusqu'à ce que le réticule ne se déplace plus du tout par rapport au point de mire, même en cas de léger mouvement de tête.

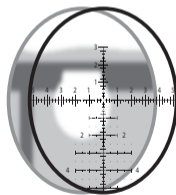

Plan focal de la cible au-delà du réticule (parallaxe)

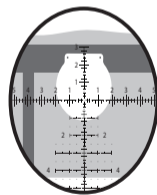

Cible et réticule sur le même plan focal (aucune parallaxe)



### **AVERTISSEMENT !**

Avant le montage de la lunette de visée ZEISS, s'assurer que votre arme est déchargée, la culasse ouverte et le magasin vide.

Le montage erroné ou non conforme de la lunette de visée peut occasionner des dommages matériels considérables, ainsi que des blessures et dommages corporels graves, voire mortels.

Le recul libère beaucoup d'énergie et peut présenter un danger pour le tireur ! Lors du montage, garantir impérativement un dégagement oculaire maximal. Cet avertissement est d'autant plus important lors de tirs en côte ou en position allongée. En effet, ces positions de tir peuvent réduire considérablement le dégagement oculaire.

En cas de doute ou si vous n'êtes pas sûr de pouvoir exécuter ces tâches correctement, ZEISS recommande de mandater un armurier pour le faire.

## **Montage et réglage de base**

### **Sélection des anneaux de montage adaptés (34 mm)**

Pour s'assurer que l'arme et la lunette de visée forment une unité parfaite, ZEISS recommande :

- l'utilisation d'anneaux et d'embases de qualité supérieure, parfaitement adaptés à l'arme et à la lunette de visée, tels que les ZEISS Precision Rings.

### **Montage des embases sur le système**

Fixer les embases sur le système. Veiller à respecter les couples prescrits par le fabricant lors du serrage des vis de fixation. S'assurer que les vis de fixation et les orifices filetés sont propres et exempts de graisse ou de crasse.

### **Montage des anneaux sur les embases**

S'assurer que les surfaces de contact des anneaux et du corps tubulaire sont propres et exemptes de graisse.

Aucune matière annexe ne doit se trouver entre le corps tubulaire et la surface intérieure des anneaux.

S'assurer que la hauteur des anneaux garantit un écart suffisant entre l'objectif et le canon. En cas d'utilisation d'un cache d'objectif ou d'une couverture de protection, prévoir un écart plus grand. Fixer les anneaux sur les embases conformément aux instructions du fabricant. Veiller à ce que les anneaux n'entrent pas en contact avec les zones de transition séparant le tube central des tubes de l'objectif et de l'oculaire. Veiller à ce que les anneaux n'entrent pas en contact avec le tube central de la lunette de visée.

### Montage de la lunette de visée

1. Régler la lunette de visée sur le grossissement maximal lors de son premier ajustement sur l'arme. Placer la lunette de visée dans les anneaux, en position avant maximum. Serrer légèrement les raccords à vis des tourelleaux pour maintenir la lunette de visée en position sans

risquer de l'endommager. Elle ne doit pas pouvoir glisser, tourner ou encore présenter de mouvement de va et vient.

2. Placer l'arme dans sa position de tir habituelle. Avancer la tête le long de la crosse jusqu'à votre position de tir habituelle. Faire lentement glisser la lunette de visée vers l'arrière jusqu'à pouvoir observer l'intégralité du champ de vision. ZEISS recommande le montage de la lunette de visée à cette position pour **garantir un dégagement oculaire maximal**.

**Dégagement oculaire : ~8-10 cm / 3"-4"**

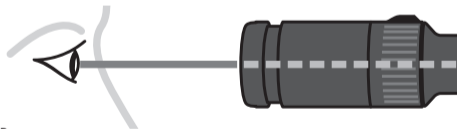

Remarque : dans certaines circonstances, lorsque vous portez des vêtements épais, il peut s'avérer nécessaire d'ajuster le montage de la lunette de visée pour vous garantir un dégagement oculaire maximum.

## Alignement du réticule

Pour un placement précis du tir, le réticule et la carabine doivent former un angle droit parfait. Cela permet de réduire les erreurs de réglage dont les effets augmentent à mesure de l'éloignement de la cible.

Les réticules des lunettes de visée de ZEISS sont orientés verticalement par rapport à la face inférieure plane de la pièce centrale. Pour aligner le réticule à l'aide d'un fil à plomb, procéder comme suit :

1. Tout au long du processus, s'assurer que l'arme n'est pas chargée et qu'elle repose en toute sécurité, à l'horizontale, sur un support d'arme ou un sac de sable.

2. Se mettre en position de tir. À travers la lunette, regarder un fil à plomb ou une cible portant une marque verticale à une distance recommandée d'environ 100 mètres / yards.
3. Tourner le tourelleau de la lunette jusqu'à ce que la ligne verticale du réticule coïncide avec le fil à plomb ou la marque verticale de la cible.

Lorsque l'alignement est parfait, serrer uniformément les raccords à vis des tourelleaux pour fixer la lunette de visée.

Respecter le couple prescrit pour le serrage des raccords à vis des tourelleaux. Votre lunette de visée ZEISS devrait alors être correctement alignée et montée de manière à pouvoir résister à la force de recul.





## Réglage de la lunette de visée

Les méthodes de réglage mises en œuvre pour assurer le fonctionnement optimal d'une lunette de visée équipée d'un arrêt balistique sont présentées dans un tutoriel vidéo disponible sur la chaîne YouTube ZEISS Hunting ou la page [www.zeiss.com/lrp-s5](http://www.zeiss.com/lrp-s5).



Lunette de visée

Centrer le réticule sur le point de mire à l'aide des fonctions de réglage de la hauteur et latéral. Le point de mire doit toujours se trouver au centre du canon.

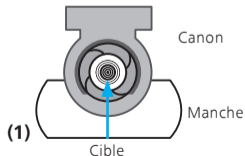

(1)

(2)

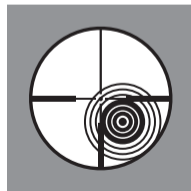

(3)

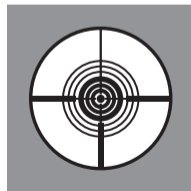

1. S'assurer que l'arme est bien déchargée et qu'aucune munition ne se trouve dans le magasin. Fixer l'arme dans un support d'arme et retirer la culasse.
2. Regarder à travers le canon depuis l'extrémité de la culasse **(1)** et viser le point de mire. Il doit être visible au centre du canon. **(2)** Maintenir la carabine immobile. Régler le réticule à l'aide des tourelles de réglage de la hauteur et latéral (le réglage latéral doit être déverrouillé, voir pages 96–97) jusqu'à ce qu'il se superpose au point de mire **(3)**. S'assurer en continu que la cible reste bien visible au centre du canon.

3. Une fois le réticule aligné sur l'axe du canon, il est possible de procéder au réglage du tir sur des distances de 25, 50 ou 100 mètres / yards. Si le tir touche la cible, confirmer la position du point d'impact par 2 ou 3 autres tirs, avant de passer à l'étape 4. Si le tir n'atteint pas la cible, revenir à l'étape 2.
4. Viser le point de mire défini à l'étape 3, puis aligner le réticule au centre du groupe de tirs à l'aide des tourelles de réglage de la hauteur et latéral.
5. Confirmer le point d'impact par une nouvelle série de 2 ou 3 tirs. En cas de déviations, revenir aux étapes 4 et 5 jusqu'à ce que le centre du groupe de tirs corresponde au point de mire. Après le réglage du tir, ZEISS recommande une dernière vérification par le biais de 2 ou 3 autres tirs sur la cible, à la distance de tir correspondante. Respecter les indications de la section « REMARQUE » ci-dessous.

6. a) Réinitialiser le réglage de la hauteur et régler l'arrêt balistique (voir page 93).
- b) Réinitialiser le réglage latéral et le verrouiller (voir page 97).

**REMARQUE :** le point d'impact est influencé par de nombreux facteurs, dont le type de munition, la température de l'air, la température du canon et le vent. Avant de tirer, s'assurer de le faire dans des conditions environnementales stables et de régler correctement les paramètres techniques.

## Tourelle de réglage de la hauteur

La tourelle de réglage de la hauteur contient un dispositif mécanique permettant de déplacer verticalement le réticule sur toute sa plage de réglage sur plus de quatre tours complets.

Pour déplacer le point d'impact vers le haut **(1)**, tourner le réglage de la hauteur dans le sens anti-horaire ; pour déplacer le point d'impact vers le bas **(2)**, tourner le réglage de la hauteur dans le sens horaire.

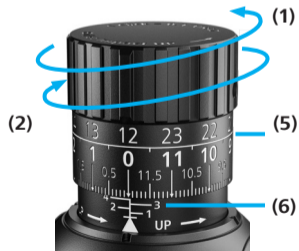

Tourelle de réglage MRI



Tourelle de réglage MOA

Selon la configuration de votre lunette de visée, les valeurs de réglage de la tourelle de réglage sont indiquées en milliradians (MRAD) **(3)** ou minutes d'angle (MOA, Minute Of Angle) **(4)**.

La double graduation permet une détection visuelle rapide à des distances de tir aussi bien courtes que longues **(5)**. La rotation correspondante de la tourelle de réglage est indiquée par les chiffres 1 à 4 **(6)**. Le repère zéro est indiqué en haut de l'affichage delta par un carré horizontal.

En exclusivité, ZEISS équipe ses lunettes de visée à fonction de réglage de la hauteur en MRAD d'un système de crans spécifique correspondant à chaque MRAD entier (MPC). Ce système de crans indique donc chaque dixième de clic par un clic clairement

perceptible au toucher et audible.

Les modèles ZEISS LRP S5 sont fournis avec le réglage par défaut suivant :

- Le réglage de la hauteur se situe à la moitié de la course de réglage totale du réticule.
- L'arrêt balistique se situe sur la valeur de réglage inférieure du réglage de la hauteur.

Le réglage par clic se fait selon les pas suivants :

- Tourelles de réglage MRAD = 0,1 MRAD par clic
- Tourelles de réglage MOA = 0,25 MOA par clic

Un tour complet correspond à la course de réglage suivante :

- Tourelles de réglage MRAD = 12 MRAD par tour
- Tourelles de réglage MOA = 30 MOA par tour

La course de réglage totale correspond à :

- Tourelles de réglage MRAD = course de réglage de la hauteur totale de 40,7 MRAD
- Tourelles de réglage MOA = course de réglage de la hauteur totale de 140 MOA

## Réglage de l'arrêt balistique du réglage de la hauteur

**REMARQUE A** : lorsqu'il est correctement réglé, l'arrêt balistique est sur « 0 ».

**REMARQUE B** : la tourelle de réglage de la hauteur ne doit pas être démontée. Pour le réglage de l'arrêt balistique, elle peut toutefois être desserrée.

**REMARQUE C** : deux vis de blocage Torx T 8 sont facilement accessibles et ne doivent jamais être dévissées ni sorties de la tourelle de réglage. Les tourelles de réglage sont conçues de sorte que ces deux vis de blocage ne puissent pas être perdues.

**REMARQUE D** : n'essayer en aucun cas de retirer la molette encapsulée. Elle ne doit pas être démontée. Aucun nouveau réglage n'est nécessaire après le montage initial. Toute action non autorisée sur cette molette annule la garantie.

**ÉTAPE 1** : pour les étapes suivantes, il est présumé que la lunette de visée se trouve à la distance de tir souhaitée et que les tourelles de réglage ont été réglées en fonction. Il est recommandé de fixer l'arme et la lunette de visée de manière à éviter tout mouvement parasite et à vous libérer les mains.

**Étape 2** : desserrer les DEUX vis de blocage d'un tour, dans le sens anti-horaire, avec la clé Torx T 8 **(1)**. **(2)**

*Remarque : veuillez noter que les crans à clic de la tourelle de réglage de la hauteur restent clairement perceptibles, même lorsque les vis de blocage sont correctement desserrées.*

Lorsque l'étape 2 a été correctement exécutée, le réglage du réticule est désactivé.

**Étape 3** : enfoncer fermement la tourelle de réglage jusqu'en butée. **(3)**

**Étape 4** : maintenir la tourelle de réglage enfoncée et la tourner dans le sens horaire, jusqu'en butée. **(3)**

Info : l'arrêt balistique est désormais à « 0 »

**Étape 5** : les butées mécaniques de la tourelle de réglage bénéficient alors d'un contact tangible. Continuer d'enfoncer la tour de réglage et s'assurer qu'elle touche la butée. Avec la clé Torx, resserrer les deux vis de blocage précédemment desserrées, dans le sens horaire, jusqu'à ce que la résistance soit perceptible. **(4)** Dès que la résistance est perceptible, serrer les vis à fond jusqu'à ce qu'elles se trouvent fermement collées au mécanisme interne. Le couple de serrage des vis de blocage (T 8) est de 1,9 Nm ou 16,8 lbs.

**Étape 6** : au terme de ces étapes, il est recommandé de contrôler le réglage de l'arrêt. Pour cela, essayer de tourner la tourelle de réglage de la hauteur en modifiant le réglage de l'arrêt balistique. La tourelle de réglage de la hauteur ne doit pas pouvoir être dévissée lors de la modification du

réglage de l'arrêt balistique. La tourelle de réglage de la hauteur doit rester fermement en place, contre la butée. Ni clic ni autre course de réglage ne doit être perceptible.

**Étape 7 :** après le réglage conforme de l'arrêt balistique, contrôler le point d'impact de l'arme en procédant à 2 ou 3 tirs de contrôle sur la cible, à la distance de tir correspondante.

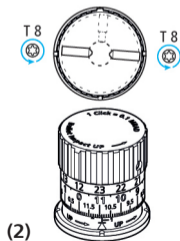
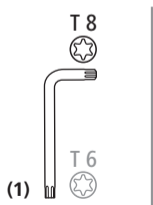

**Remarque :** pour recalibrer l'arrêt balistique (par ex. en cas de changement de munition ou d'arme), procéder comme suit :

- tourner la tourelle de réglage de la hauteur dans le sens horaire, jusqu'à l'arrêt balistique
- desserrer les deux vis de la tourelle de réglage de la hauteur
- tirer sur la tourelle de réglage de la hauteur jusqu'en butée
- serrer les deux vis à fond
- procéder comme indiqué à la section « Réglage de la lunette de visée » (voir page 90)
- régler une nouvelle fois l'arrêt balistique (voir page 94, étape 2)

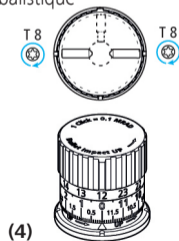
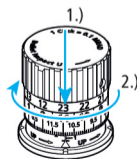

## Tourelle de réglage latéral avec verrouillage (ELWT)

La tourelle de réglage latéral contient un dispositif mécanique permettant de déplacer horizontalement le réticule sur toute sa plage de réglage en deux tours complets.

Pour le réglage, la tourelle de réglage doit être DÉVERROUILLÉE. Pour déplacer le point d'impact vers la droite (1), tourner la tourelle de réglage dans le sens anti-horaire ; pour déplacer le point d'impact vers la gauche (2), tourner la tourelle de réglage dans le sens horaire.

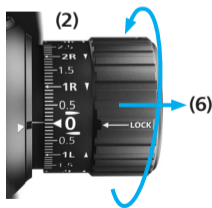
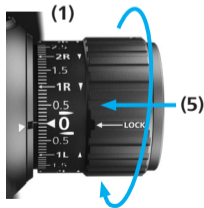

(3) Tourelle de réglage latéral MRi



(4) Tourelle de réglage latéral MOA

Selon la configuration de votre lunette de visée, les valeurs de réglage de la tourelle de réglage sont indiquées en milliradians (MRAD) (3) ou minutes d'angle (MOA, Minute Of Angle) (4).

La fonction de verrouillage protège la tourelle de réglage de tout réglage involontaire. Pour l'activer, appuyer sur la bague de blocage (5). Pour régler la tourelle de réglage, la déverrouiller en tirant sur la bague de blocage (6).

Les flèches situées près des repères 'R' (7) et 'L' (8) indiquent dans quel sens tourner la tourelle de réglage pour régler le point d'impact respectivement vers la droite ou vers la gauche.



Les modèles ZEISS LRP S5 sont fournis avec le réglage par défaut suivant :

- Le réglage latéral se situe à la moitié de la course de réglage totale du réticule.
- La bague de blocage est verrouillée.

Le réglage par clic se fait selon les pas suivants :

- Tourelles de réglage MRAD = 0,1 MRAD par clic
- Tourelles de réglage MOA = 0,25 MOA par clic

Un tour complet correspond à la course de réglage suivante :

- Tourelles de réglage MRAD = 12 MRAD par tour
- Tourelles de réglage MOA = 30 MOA par tour

La course de réglage totale correspond à :

- Tourelles de réglage MRAD = course de réglage latéral totale de 17,5 MRAD
- Tourelles de réglage MOA = course de réglage latéral totale de 60 MOA

## Réglage du zéro de la tourelle de réglage latéral (ELWT)

**REMARQUE A** : la tourelle de réglage latéral ne doit pas être démontée. Elle peut uniquement, au besoin, être desserrée pour le réglage de la position zéro.

**REMARQUE B** : deux vis de blocage Torx T 6 sont facilement accessibles et ne doivent jamais être dévissées ni sorties de la tourelle de réglage. Les tourelles de réglage sont conçues de sorte que ces deux vis de blocage ne puissent pas être perdues.

**REMARQUE C** : ne jamais essayer de dévisser la molette de réglage encapsulée. Elle ne doit pas être démontée. Aucun nouveau réglage n'est nécessaire après le montage initial. Toute action non autorisée sur cette molette annule la garantie.

**ÉTAPE 1** : pour les étapes suivantes, il est présumé que la lunette de visée se trouve à la distance de tir souhaitée et que les tourelles de réglage ont été réglées en fonction. Il est recommandé de fixer l'arme et la lunette de visée de manière à éviter tout mouvement parasite et à vous libérer les mains.

**Étape 2** : la tourelle de réglage doit être DÉVERROUILLÉE **(2)**. Desserrer les DEUX vis de blocage d'un tour, dans le sens anti-horaire, avec la clé Torx T 6 **(1)**. **(2)**

*Remarque : veuillez noter que les crans à clic de la tourelle de réglage latéral restent clairement perceptibles, même lorsque les vis de blocage sont correctement desserrées.*

Lorsque l'étape 2 a été correctement exécutée, le réglage du réticule est désactivé.

**Étape 3** : tourner la bague de blocage jusqu'à ce que le zéro numérique se trouve sur le repère zéro de l'affichage delta. **(3)**

**Étape 4** : maintenir la tourelle de réglage en position et s'assurer qu'elle ne puisse plus être déplacée. Avec la clé Torx, resserrer les deux vis de blocage précédemment desserrées, dans le sens horaire, jusqu'à ce que la résistance soit perceptible. **(4)** Dès que la résistance est perceptible, serrer les vis à fond jusqu'à ce qu'elles se trouvent fermement collées au mécanisme interne. Le couple de serrage des vis de blocage (T 6) est de 0,8 Nm ou 7,08 lbs.

**Étape 5** : au terme de ces étapes, il est recommandé de contrôler le réglage de la position zéro. Pour ce faire, verrouiller la tourelle de réglage en enfonçant la bague de blocage. Essayer ensuite de tourner la tourelle de réglage. À l'état verrouillé, elle ne doit pas pouvoir être tournée.

Déverrouiller ensuite la tourelle de réglage en tirant sur la bague de blocage. À l'état déverrouillé, le réticule doit pouvoir être réglé par le vissage et le dévissage de la tourelle de réglage.

**Étape 6 :** après le réglage conforme du zéro du réglage latéral, contrôler le point d'impact de l'arme en procédant à 2 ou 3 tirs de contrôle sur la cible, à la distance de tir correspondante.

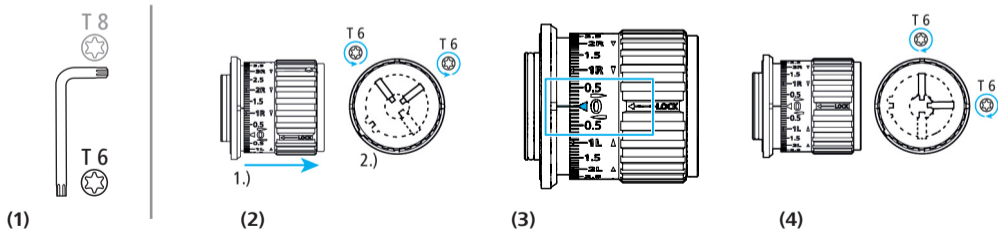

## Réticule ZF-MRi (FFP)

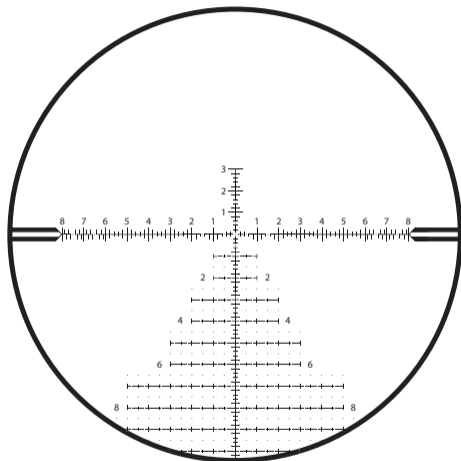

ZF-MRi = ZEISS Milliradian, illuminated, First Focal Plane  
(milliradian, éclairé, premier plan focal)

ZEISS LRP S5	318-50	525-56
Unité de mesure	MRAD	
Épaisseur des lignes A	0,04	0,03
Distance B	0,1	
Distance C	0,2	
Distance D	0,4	
Distance E	0,6	
Distance F	0,2	
Distance G	0,2	
Distance H	0,6	
Dimension du point I	0,05	0,04
Distance J	0,2	
Distance K	0,5	
Distance L	1,0	
Dimension standard des chiffres M	0,3	
Distance N	0,5	
Distance O	0,2	
Distance P	0,2	
Distance Q	0,9	
Distance R	1,2	
Distance S	1,8	

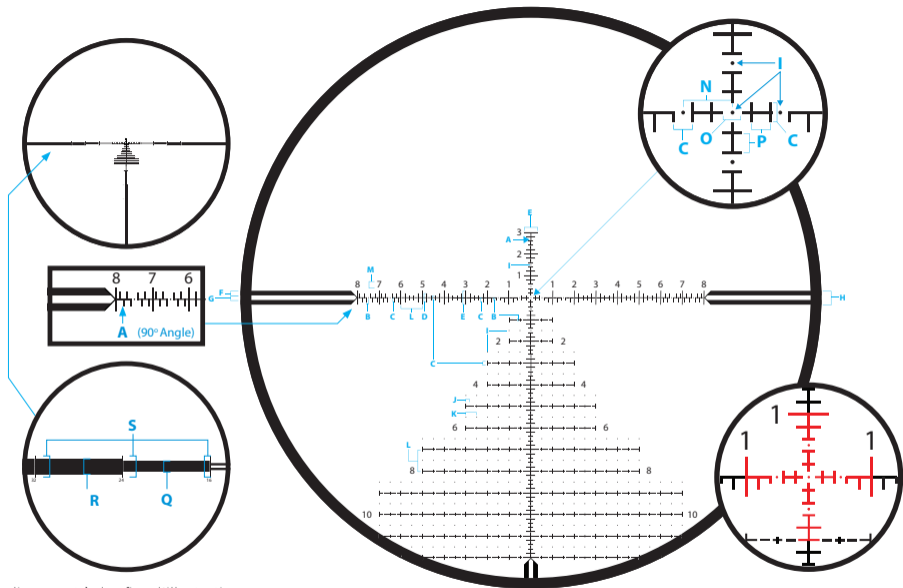

Agrandissement à des fins d'illustration

## Réticule ZF-MOAI (FFP)

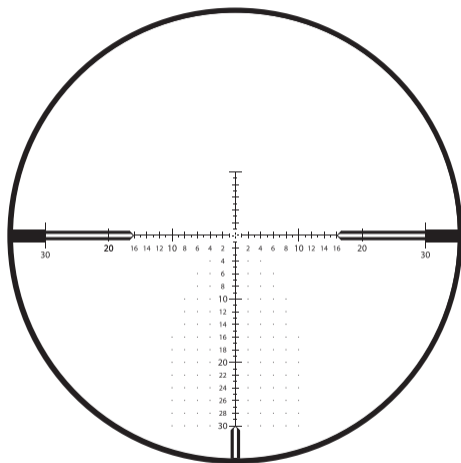

ZF-MOAI = ZEISS Minute of Angle, illuminated (First Focal Plane)  
(minutes d'angle, éclairé, premier plan focal)

ZEISS LRP S5	318-50	525-56
Unité de mesure	MOA	
Épaisseur des lignes A	0,125	0,1
Distance B	0,5	
Distance C	0,25	
Distance D	1,0	
Distance E	2,0	
Distance F	1,0	
Distance G	0,5	
Distance H	0,5	
Dimension standard des chiffres I	0,75	
10, 20, 30 Dimension des chiffres J	1,0	
Dimension du point K	0,125	
Distance entre les points L	2,0	
Distance M	1,5	
Distance à la croix centrale N	0,5	
Distance O	1,0	
Distance P	32	
Distance Q	2,0	
Distance R	3,0	
Distance S	4,0	

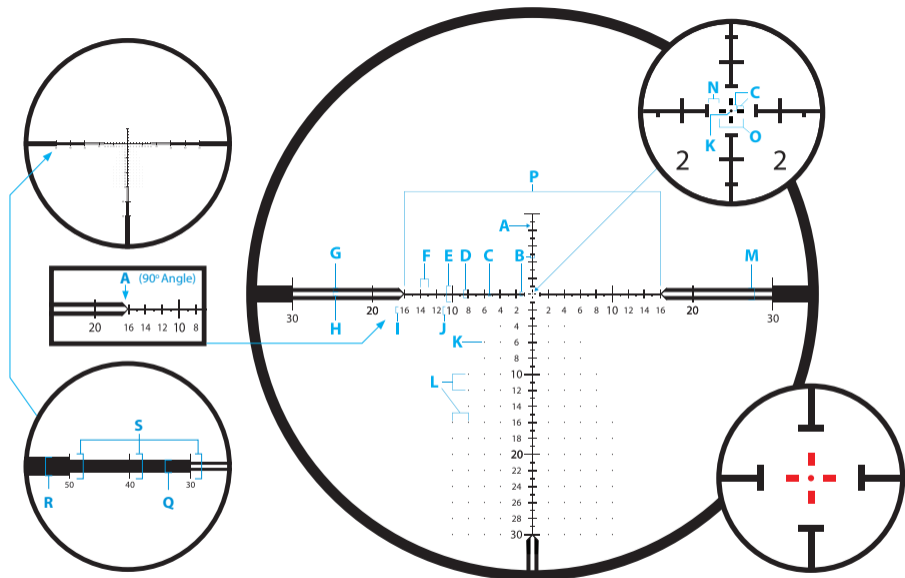

Agrandissement à des fins d'illustration

## Accessoires

### ZEISS Precision Rings à niveau à bulle intégré pour éviter toute inclinaison

Les anneaux ultra-légers de ZEISS sont conformes aux normes MIL-STD 1913 et STANAG. Ils sont fabriqués selon les normes les plus strictes, à partir de matériaux de qualité supérieure et dans le respect de tolérances extrêmement faibles, afin de vous garantir une sécurité d'utilisation et une longévité maximales. Ils sont conçus pour les systèmes de tir à longue distance et conviennent aux droitiers comme aux gauchers. Ils peuvent également être ajustés à l'œil dominant. Le niveau à bulle est visible, mais discret, en position de tir. Anneaux de montage sophistiqués, minces et ultra-légers, adaptés aux conditions extrêmes d'utilisation pour la chasse et le sport.

La hauteur des anneaux est mesurée entre la face supérieure du rail de montage et l'axe central de l'alésage de l'anneau.

Pour la lunette de visée ZEISS LRP S5, un diamètre d'anneau de 34 mm est nécessaire.



#### **Cale anti-recul**

Cale anti-recul inférieure intégrée pour une précision et une résistance au tir maximales, même pour les plus gros calibres.

#### **Étui à coque dure**

Compris dans la livraison, avec embouts Torx® T15 et T25.

#### **Niveau à bulle**

Niveau à bulle intégré dans la moitié d'anneau supérieure pour éviter toute inclinaison.

#### **Poids plume**

Poids d'env. 125 g/4,4 oz avec vis (30 mm, hauteur de montage inférieure).

#### **Matériau robuste**

Aluminium 7075-T6, durci et anodisé à 30 microns, noir mat.

#### **Large surface de serrage**

Large surface de serrage pour le montage sécurisé de lunettes de visée plus lourdes, même sur des armes de calibres à fort recul.



### **Pare-soleil 3"**

Noir mat – Pare-soleil anodisés durs. Cet accessoire de ZEISS protège les yeux de la lumière parasite, que ce soit pendant la phase d'observation ou au moment du tir. Le pare-soleil se visse facilement à l'objectif.



Référence  
529860-0002-000  
50 mm



Référence  
529860-0003-000  
56 mm

### **Flip Cover**

Le cache d'objectif rabattable se visse simplement sur l'objectif ou le pare-soleil.



Référence  
50 mm 2105-737  
56 mm 2105-798

### **Throw Lever**

Levier de réglage du grossissement quand il faut faire vite.



Référence  
2224-899

## Maintenance et entretien

**Ne pas exposer votre lunette de visée ZEISS à des chaleurs extrêmes sur une période prolongée, p. ex. dans un véhicule par temps chaud.**

Votre lunette de visée a été conçue et fabriquée pour vous accompagner fidèlement pendant de nombreuses années. Pour protéger votre précieux appareil optique lorsque vous ne l'utilisez pas, il est recommandé d'utiliser un cache d'objectif adapté. En outre, pour la sécurité de votre lunette de visée, ZEISS vous recommande vivement d'assurer la propreté de votre produit et de le protéger de toutes impuretés nocives, telles que le sable, la terre, l'eau salée ou toutes autres substances.

**Nettoyage extérieur de votre lunette de visée ZEISS**

En cas de fort encrassement, il est possible de laver votre lunette de visée sous l'eau courante tiède, puis de l'essuyer avec un chiffon doux et propre. Pour nettoyer votre lunette de visée ou les lentilles, ne pas utiliser de solvant agressif. L'utilisation de solvants entraîne l'annulation de la garantie.

**Traitement ZEISS LotuTec®**

Votre lunette de visée est dotée du revêtement ZEISS LotuTec®. Cette couche de protection efficace pour lentilles leur confère une surface particulièrement lisse, à l'effet hydrophobe saisissant, pour une résistance à l'encrassement optimale. Les impuretés de tous types adhèrent moins et, le cas échéant, peuvent être éliminées rapidement, facilement et sans laisser de trace. Le revêtement LotuTec® est très résistant à l'abrasion et toutes autres formes d'agression.



### **Nettoyage des lentilles**

ZEISS recommande d'utiliser la solution de nettoyage d'optique originale de ZEISS pour l'entretien de votre lunette de visée.

### **Stockage prolongé**

Lors de périodes prolongées de non-utilisation de votre lunette de visée, ZEISS recommande d'en retirer la pile. Stocker ensuite votre lunette de visée dans un endroit frais, sec, propre et à l'abri de l'encrassement.

## Service après-vente et garantie



**Pour toute question sur nos services ou pour télécharger nos conditions de garantie, veuillez consulter notre site Web : [www.zeiss.com/cop/warranty](http://www.zeiss.com/cop/warranty)**

Pour toute demande de service ou pour obtenir une copie gratuite des conditions de garantie applicables à votre région, veuillez contacter :

### **Service après-vente de ZEISS**

Zeiss Sports Optics GmbH  
Gloelstr. 3–5, 35576 Wetzlar, Allemagne  
Téléphone +49 800 934 77 33  
E-mail [consumerproducts@zeiss.com](mailto:consumerproducts@zeiss.com)

### **Service après-vente de ZEISS USA**

Carl Zeiss SBE, LLC  
Consumer Products  
1050 Worldwide Blvd.  
Hebron, KY 41048-8632, États-Unis  
Téléphone 1-800-441-3005  
E-mail [info.sportsoptics.us@zeiss.com](mailto:info.sportsoptics.us@zeiss.com)

# ZEISS LRP S5 User Guide

318-50 | 525-56

Long-Range Precision Riflescope

Modo de empleo / Servicio al cliente y garantía

Patents: [www.zeiss.com/cop/patents](http://www.zeiss.com/cop/patents)

EN DE FR **ES** IT NL DK  
FI HU PL SE RU JP CN | 07.2021



Los productos de la marca ZEISS se caracterizan por sus extraordinarias prestaciones ópticas, un acabado de alta precisión y una larga vida útil. Le rogamos observe las siguientes instrucciones para poder aprovechar al máximo el visor y para que le sirva de fiel compañero durante muchos años.



#### **ADVERTENCIA**

Tenga en cuenta las instrucciones de seguridad y la información legal suministradas. Podrá encontrarlas también en: [www.zeiss.com/cop/safety](http://www.zeiss.com/cop/safety)



# Índice

Contenido del producto	112	Ajuste del tiro del visor	126
Datos técnicos	113	Torreta de ajuste de elevación	128
Denominación de los componentes	114	Ajuste del Ballistic Stop del ajuste de elevación	129
Cambiador de aumentos	116	Torreta de ajuste lateral con bloqueo (ELWT)	132
Enfoque de la retícula	117	Puesta a cero de la torreta de ajuste lateral (ELWT)	133
Ajuste de dioptrías	117	Retícula ZF-MRi (FFP)	136
Iluminación de la retícula	118	Retícula ZF-MOAI (FFP)	138
Cambio de las pilas	120	Accesorios	140
Ajuste del paralaje	121	Cuidado y mantenimiento	142
Montaje y ajuste básico	122	Servicio al cliente y garantía	144
Alineación de la retícula	124		

## Contenido del producto

LRP S5	Referencia del producto
318-50 MRi	522275-9916-090
525-56 MRi	522295-9916-090
318-50 MOA	522265-9917-090
525-56 MOA	522285-9917-090

### Contenido del producto

- Visor
- Tapa protectora
- Batería de Li 3 V CR 2032
- Gamuza limpiadora
- Instrucciones de uso
- Notas de seguridad
- Llave Torx\* doble (T 6 y T 8)

\* Torx es una marca registrada de Acument Intellectual Properties, LLC.



LRP S5 525-56

LRP S5 318-50



<b>Especificaciones técnicas</b>		<b>ZEISS LRP S5 318-50</b>	<b>ZEISS LRP S5 525-56</b>
Aumentos		3,6x–18x	5x–25x
Plano focal de la retícula		Primer plano focal (FFP, First Focal Plane)	
Diámetro efectivo del objetivo		50 mm	56 mm
Diámetro de la pupila de salida		9,3–2,8 mm	9,2–2,4 mm
Índice crepuscular		13,4–30,0	16,7–37,4
Campo visual		10,0–2,0 m/100 m / 30–6 ft/100 yd	7,5–1,5 m/100 m / 22,5–4,5 ft/100 yd
Ángulo de visión objetivo		5,7°–1,1°	4,3°–0,8°
Rango de compensación de las dioptrías		+2 / -3 dpt	
Distancia al ojo		90 mm / 3,5 in	
Rango de ajuste de paralaje		25–∞ m / 27–∞ yd	
Rango de ajuste de elevación (E = Elevation) + lateral (W = Windage)	MRAD	E: 40,7 + W: 24	
	MOA	E: 140 + W: 60	
Desplazamiento por cada clic	MRAD	0,1	
	MOA	0,25	
Diámetro del cañón central		34 mm	
Diámetro del cañón ocular		46 mm	46 mm
Diámetro del cañón del objetivo		56 mm	62 mm
Rosca para filtros del objetivo		M54x0,75 mm	M60x0,75 mm
Tratamiento antirreflectante		LotuTec®, T*	
Relleno de nitrógeno		Sí	
Estanqueidad al agua		400 mbar (4 m / 13 ft)	
Temperatura de funcionamiento		-25/+55 °C / -13/+133 °F	
Longitud (ajuste medio de dioptrías)		331 mm / 13,0 in	396 mm / 15,6 in
Peso		930g / 32,8oz	1.030g / 36,3oz
Retícula (iluminada)		ZF-MRi (miliradianes) / ZF-MOAI (minutos de ángulo)	

Nos reservamos el derecho a modificar los datos arriba indicados y el contenido del producto con fines de perfeccionamiento técnico. **113**

## Denominación de los componentes

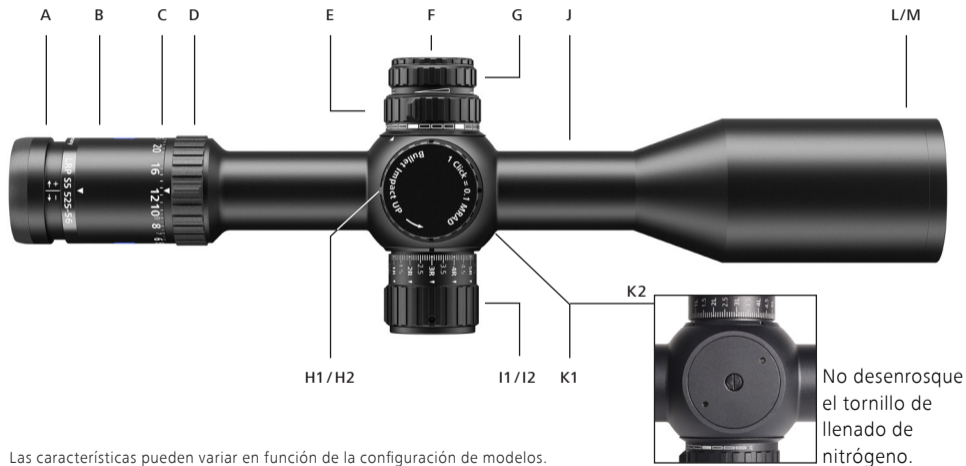

Las características pueden variar en función de la configuración de modelos.

- A Ajuste de dioptrías
- B Cañón ocular
- C Escala de cambiador de aumentos
- D Cambiador de aumentos
- E Ajuste del paralaje
- F Compartimento de pilas
- G Iluminación de la retícula On/Off y ajuste
- H1 Torreta de ajuste de elevación MRAD
- H2 Torreta de ajuste de elevación MOA
- I1 Torreta de ajuste lateral MRAD con bloqueo
- I2 Torreta de ajuste lateral MOA con bloqueo
- J Cañón central
- K1 Pieza central
- K2 Parte inferior plana de la pieza central
- L Objetivo
- M Rosca para filtros del objetivo

Encontrará información actual sobre nuestros productos en:  
[www.zeiss.com/precision-shooting](http://www.zeiss.com/precision-shooting)



H1 – Torreta de ajuste de elevación MRAD



H2 – Torreta de ajuste de elevación MOA



I1 – Torreta de ajuste lateral MRAD

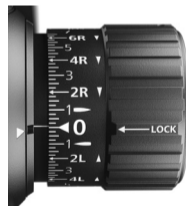

I2 – Torreta de ajuste lateral MOA



### ADVERTENCIA

Nunca mire a través del visor hacia el sol ni hacia fuentes de luz láser. Podría provocar lesiones graves en los ojos.

## Cambiador de aumentos

El aumento se puede ajustar de manera continua entre el valor más bajo y el más alto **(1a, 1b)**. Para ello, gire el cambiador de aumentos **(1)**.

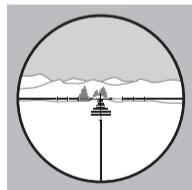

**(1a)** Aumento más bajo

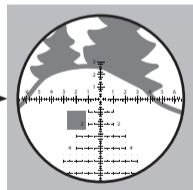

**(1b)** Aumento más alto

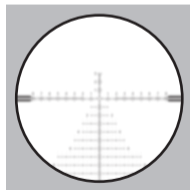

**(2a)** Reticula no enfocada

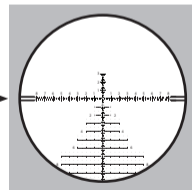

**(2b)** Reticula enfocada

## Enfoque de la retícula / Ajuste de dioptrías

Para enfocar la retícula gire el ocular **(2)** hasta que la retícula muestre una imagen nítida **(2b)**.

Si utiliza correctores de vista mientras dispara, ajuste el enfoque con las gafas o con las lentillas puestas.

1. En primer lugar, ajuste el visor a máximos aumentos.
2. Coloque el botón de ajuste de compensación de paralaje en el infinito ( $\infty$ ).
3. A través del visor, mire a un fondo de color neutro, como una pared blanca o gris. También puede ocultar una posible imagen de fondo que le perturbe cubriendo el objetivo con un paño translúcido. Mire a través del ocular y compruebe que en la retícula se muestre una imagen nítida y clara. Tenga en cuenta que el ojo tardará unos

dos segundos en compensar el enfoque. Esto podría distorsionar la configuración del enfoque. Por tanto, siempre deberá mirar brevemente por el ocular y posteriormente mirar entre 5 y 10 segundos hacia un lado. Repita este proceso las veces que sea necesario. La retícula debe estar enfocada sin que haya que forzar la vista.

4. Para realizar el ajuste, proceda como sigue: el mecanismo del ojo al enfocar hace que normalmente obtenga el mejor resultado girando primero el ocular hacia dentro hasta que la retícula está ligeramente desenfocada **(2a)** y girándolo posteriormente hacia fuera hasta que la retícula queda enfocada **(2b)**.

Tras enfocar la retícula, anote la posición del ocular como futura referencia.

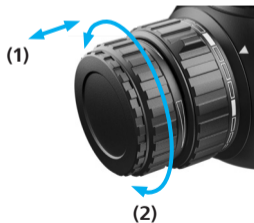
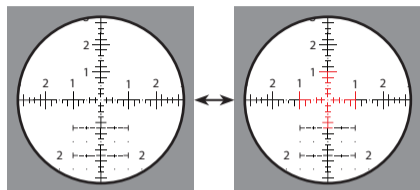

## Iluminación de la retícula

La iluminación se activa sacando el botón de ajuste **(1)**. Girando ahora el botón **(2)** a la derecha (en el sentido de las agujas del reloj) se aumenta la luminosidad. Con un giro a la izquierda (en sentido contrario de las agujas del reloj) se reduce la luminosidad.

La regulación se realiza de forma continua hasta un valor mínimo o máximo y no dispone de tope mecánico. Para desconectar la iluminación, pulse el botón del visor. La luminosidad ajustada se guarda aunque se gire el botón de ajuste **(1)** cuando el dispositivo está desconectado. Al volverlo a conectar, la iluminación vuelve al valor de luminosidad previamente ajustado.

Si el botón de ajuste no se pulsa durante cuatro horas mientras el dispositivo está conectado, se apagará automáticamente la iluminación.

Se indicará que la pila se está agotando cuando la retícula luminosa parpadee. El parpadeo puede suprimirse si se desea. Para ello, presione el botón de ajuste y suéltelo antes de 2 segundos. Tras este proceso de confirmación, se puede continuar empleando la iluminación de la retícula sin parpadeo hasta que se agote totalmente la pila. Tras cambiar la pila o desconectar la iluminación, la función de parpadeo de indicación vuelve a activarse.

Los visores de puntería ZEISS LRP S5 están equipados con un sensor de movimiento para maximizar la vida útil de la pila. El sensor detecta automáticamente la posición del visor y desconecta la iluminación cuando el arma se inclina lateralmente  $45^\circ$  u horizontalmente  $70^\circ$  hacia abajo o hacia arriba. En cuanto se acople el arma, se volverá a encender automáticamente la iluminación con el brillo ajustado previamente.

Puede encender o apagar esta función girando el visor (la parte inferior mira hacia arriba) y presionando y soltarlo tres veces consecutivas el botón de ajuste **(1)**. Como confirmación, la iluminación de la retícula parpadea tres veces.

**Nota:** la fase de Standby de cuatro horas también se aplica durante la desconexión angular automática, es decir, el visor no se vuelve a encender tras 4 horas en estado inclinado.

**La tecnología de iluminación difractiva** permite alcanzar un brillo muy alto y permite ver la retícula claramente incluso en caso de una luz diurna extrema. Si nota un ligero desplazamiento de la marca iluminada al apuntar con el arma en condiciones adversas, asegúrese de que el ojo de apunte se encuentre exactamente en el eje óptico del visor. Esto es esencial para un disparo preciso.

## Cambio de las pilas

### Colocación/retirada de la pila

Para cambiar la pila (tipo CR 2032), desenrosque la tapa **(1)** en sentido contrario de las agujas del reloj. Coloque la nueva pila con el polo positivo (+) hacia arriba. Enrosque de nuevo la tapa **(2)**. Al hacerlo, compruebe que el anillo de hermeticidad está debidamente colocado y en correcto estado.

En caso de que la junta esté dañada, deberá sustituirla.

**Nota:** retire la pila si el visor no se va a utilizar durante mucho tiempo.



### ADVERTENCIA

Tenga en cuenta las indicaciones de seguridad adjuntas y las disposiciones sobre el manejo de las pilas y su eliminación. Las encontrará también en: [www.zeiss.com/cop/safety](http://www.zeiss.com/cop/safety)





## Ajuste del paralaje

El paralaje es el desplazamiento detectable de la retícula con respecto al blanco cuando el ojo se desvía de la pupila de salida del visor. Se produce porque el blanco y la retícula del visor se representan en distintos planos focales.

Con el ajuste de paralaje se puede solucionar un problema de paralaje modificando el enfoque. El paralaje se produce cuando la retícula se desvía ligeramente del blanco al mover el ojo horizontal y verticalmente. El paralaje da lugar a fallos en la puntería.

### Ajuste para evitar el paralaje

Puede comprobar el paralaje de su visor colocando el arma en una superficie de disparo estable y mirando por el visor al punto del blanco. Para solucionar el paralaje, gire el botón de ajuste de compensación de paralaje hasta que la retícula no se mueva con respecto al blanco incluso si se mueve ligeramente la cabeza.

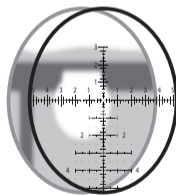

Plano focal detrás de la retícula  
(paralaje)



Imagen y retícula en el mismo  
plano (sin paralaje)



### **ADVERTENCIA**

Antes de montar el visor ZEISS, asegúrese de que el arma está descargada, con la culata abierta y la recámara vacía.

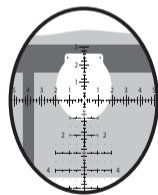
Si el visor se monta de forma incorrecta o inadecuada, podrían producirse importantes daños materiales y lesiones, así como daños personales o incluso la muerte.

El efecto de retroceso libera mucha energía y puede ser peligroso para el tirador. Por tanto, deberá asegurarse de que en el montaje se mantenga la máxima distancia posible con respecto al ojo. Tenga esto en cuenta en particular cuando dispare hacia arriba o hacia abajo. Estas posiciones pueden reducir en gran medida la distancia con el ojo al disparar.

Si no está familiarizado o no se siente seguro para llevar a cabo los siguientes trabajos, ZEISS le recomienda que los encargue a un armero.

## **Montaje y ajuste básico**

### **Selección del montaje de anillos adecuado (34 mm)**

Para garantizar que el arma y el visor funcionen a la perfección como una sola unidad, ZEISS recomienda lo siguiente:

- Uso de anillas y bases de alta calidad que se adapten a la perfección al arma y al visor, por ejemplo, los anillos de precisión de ZEISS.

### **Montaje de las bases en el sistema**

Fije las bases al sistema siguiendo las especificaciones de par de apriete del fabricante para los tornillos de fijación. Asegúrese de que los tornillos de fijación y los orificios roscados estén limpios y exentos de grasa y suciedad.

### **Montaje de las anillas en las bases**

Asegúrese de que estas superficies de contacto

de las anillas y de la superficie de anclaje siempre estén limpias y sin grasa. No debe haber ningún material adicional entre la superficie de anclaje y las superficies interiores de las anillas.

Asegúrese de que la elevación de las anillas asegure una distancia suficiente entre el objetivo y el cañón. Si quiere usar una tapa para el objetivo o una cubierta protectora, deje espacio adicional para hacerlo. Fije las anillas conforme a las bases de acuerdo con las indicaciones del fabricante. Asegúrese de que las anillas no tocan las transiciones del tubo central del visor hacia el objetivo ni del ocular. Además, deberá comprobar que las anillas no reposen en la pieza central del visor.

### Montaje del visor

1. Para realizar el primer ajuste del arma, coloque el visor en el aumento máximo. Inserte el visor lo más adelante posible en las anillas. Apriete ligeramente los tornillos de las anillas para sujetar

cuidadosamente el visor en su posición. No deberá escurrirse, pero sí se deberá poder mover hacia adelante y hacia atrás y girarlo.

2. Lleve el arma a su posición habitual. Mueva el cabezal en el vástago hacia adelante hasta el tope habitual. Ahora deslice el visor lentamente hacia atrás hasta que vea todo el campo visual. ZEISS recomienda montar el visor en esta posición para **garantizar la máxima distancia con respecto al ojo.**

**Distancia al ojo: ~8–10 cm / 3"–4"**

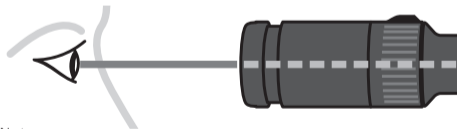

Nota:

Si lleva ropa gruesa, es posible que tenga que ajustar el montaje para garantizar la máxima distancia al ojo.

## Alineación de la retícula

Para alcanzar la máxima puntería, la retícula y el arma deben estar perpendiculares entre sí. Así se reducen los fallos de ajuste, cuyos efectos se agudizan a medida que aumenta la distancia al blanco.

Las retículas ZEISS son perpendiculares a la base inferior plana del tubo del visor. Para centrar el visor, realice lo siguiente:

1. Durante todo el proceso, asegúrese de que el arma esté descargada y de que descansa de forma segura y horizontal sobre un soporte para armas o un saco de arena.
2. Mientras apunta, mire a través del visor a una diana o a un blanco de disparo con una marca perpendicular a una distancia recomendada de aproximadamente 100 metros.

3. Gire el visor en las anillas hasta que la línea vertical de la retícula quede alineada con la diana o el blanco del blanco de disparo.

Cuando todo esté bien alineado, apriete los tornillos de las anillas de manera uniforme para fijar el visor en las anillas.

Tenga en cuenta el par de apriete especificado al apretar los tornillos de las anillas. Ahora, el visor ZEISS ya estará montado y ajustado correctamente y podrá comenzar a disparar.



## Ajuste del tiro del visor

Podrá ver el ajuste del tiro y los métodos de ajuste para alcanzar el funcionamiento óptimo del visor equipado con Ballistic Stop en el tutorial de vídeo que encontrará en el canal de YouTube de ZEISS Hunting o en [www.zeiss.com/lrp-s5](http://www.zeiss.com/lrp-s5).

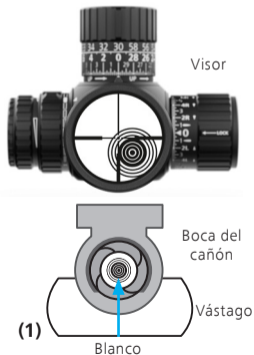

Centre el blanco en la retícula con el ajuste de elevación y lateral. El blanco debe quedarse centrado en todo momento en la boca del cañón.

1. Asegúrese de que el arma esté descargada y que no haya cartuchos en la recámara. Fije el arma en un soporte para armas y retire la culata.
2. Mire a través del cañón desde el extremo de la culata **(1)** y apunte con el arma al blanco. Este debe quedar visible en el centro del orificio de la culata. **(2)** Asegúrese de que el arma no se mueva. Mueva la retícula con la torreta de ajuste de elevación y lateral (el ajuste lateral debe estar desbloqueado; véanse las páginas 132 y 133) hasta que capture el blanco **(3)**. Asegúrese en todo momento de que el blanco esté centrado y que siga visible en el cañón.

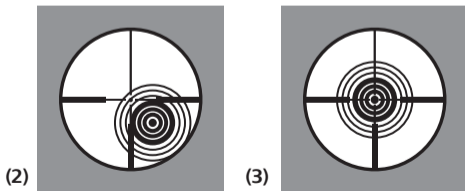

3. Tras alinear la retícula con respecto al eje del cañón puede comenzar a disparar a 25, 50 o 100 metros. Si el tiro da en el blanco de disparo, confirme el punto de impacto con otros 2 o 3 disparos y continúe con el paso 4. Si el tiro no da en el blanco, repita el paso 2.
4. Enfoque hacia el punto de mira determinado en el paso 3 y centre ahora la retícula con el ajuste de elevación y lateral en el punto medio de la secuencia de tiro.
5. Confirme el punto de impacto con otra secuencia de tiro de entre 2 y 3 disparos. En caso de divergencias, repita si procede los pasos 4 y 5 hasta que el punto medio de la secuencia de tiro coincida con el punto de referencia de impacto. Tras ajustar el tiro, ZEISS recomienda confirmarlo con otros 2 o 3 disparos en el blanco y a la distancia de tiro correspondiente. Tenga en cuenta también al respecto la información en "NOTA".

6. a) Coloque el ajuste de elevación en cero y fije el Ballistic Stop (véase la página 129).
- b) Coloque el ajuste lateral en cero y bloquéelo (véase la página 133).

**NOTA:** en la posición del impacto influyen numerosos factores como, por ejemplo, el tipo de munición, la temperatura ambiental, la temperatura del cañón y el viento. Al ajustar el tiro deberá tener en cuenta, por tanto, las condiciones ambientales y los parámetros técnicos.

## Torreta de ajuste de elevación

La torreta de ajuste de elevación contiene un elemento mecánico que mueve la retícula verticalmente con más de cuatro giros completos en todo su rango de ajuste.

Para mover el punto de impacto **(1)** hacia arriba, gire el ajuste de elevación en sentido contrario de las agujas del reloj y para moverlo hacia abajo **(2)** en el sentido de las agujas del reloj.

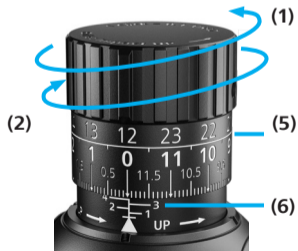

Torreta de ajuste MRi



Torreta de ajuste MOA

En función de la configuración del visor, los valores de ajuste se indican en la torreta de ajuste en miliradianes (MRAD) **(3)** o en minutos de ángulo (MOA, Minute Of Angle) **(4)**.

La escala de dos líneas permite un rápido registro óptico a distancias de disparo cortas y largas **(5)**. El giro de la torreta de ajuste se muestra con números de 1 a 4 **(6)**. La marca de cero se muestra en la parte superior de la indicación delta mediante una marca horizontal.

ZEISS equipa los visores de puntería con ajuste de elevación MRAD de manera exclusiva con enclavamientos específicos en los números enteros de MRAD (MPC). Este enclavamiento se indica en cada ajuste de 10° mediante un clic claramente perceptible y audible.



Los modelos ZEISS LRP S5 se suministran con los siguientes ajustes de fábrica:

- El ajuste de elevación se encuentra en la mitad del recorrido total de la retícula.
- El Ballistic Stop se encuentra en el valor de ajuste inferior del ajuste de elevación.

El ajuste de un clic se corresponde con los siguientes pasos:

- Torretas de ajuste MRAD = 0,1 MRAD por clic
- Torretas de ajuste MOA = 0,25 MOA por clic

Un giro completo se corresponde con el siguiente recorrido de ajuste:

- Torretas de ajuste MRAD = 12 MRAD por giro
- Torretas de ajuste MOA = 30 MOA por giro

El recorrido de ajuste total es:

- Torretas de ajuste MRAD = recorrido de ajuste de elevación total 40,7 MRAD
- Torretas de ajuste MOA = recorrido de ajuste de elevación total 140 MOA

## Ajuste del Ballistic Stop del ajuste de elevación

**INDICACIÓN A:** el Ballistic Stop se pone a "0" después del ajuste correcto.

**INDICACIÓN B:** la torreta de ajuste de elevación no se puede retirar. Solo se puede soltar para ajustar el Ballistic Stop.

**INDICACIÓN C:** no intente nunca desenroscar de la torreta de ajuste los dos tornillos de fijación de libre acceso Torx T 8. Las torretas de ajuste se han diseñado de forma que no se puedan perder los dos tornillos de fijación.

**INDICACIÓN D:** no intente nunca retirar el tornillo encapsulado. Debe permanecer siempre fijado y no se precisa ningún otro ajuste después de la instalación inicial. La manipulación no autorizada de este tornillo invalidará la garantía.

**PASO 1:** para realizar los siguientes pasos, se presupone que el visor se dispara a la distancia de tiro deseada y que las torretas de ajuste se han ajustado en consecuencia. Se recomienda fijar el arma y el visor de forma que se eviten movimiento innecesarios y que ambas manos queden libres.

**Paso 2:** suelte AMBOS tornillos de fijación con la llave Torx T 8 **(1)** con un giro en sentido contrario de las agujas del reloj. **(2)**

*Nota: tenga en cuenta que los enclavamientos con clic de la torreta de ajuste de elevación se siguen percibiendo claramente incluso con los tornillos de sujeción correctamente aflojados.*

Si el paso 2 se ha realizado correctamente, el ajuste de la retícula estará ahora desacoplado.

**Paso 3:** presione la torreta de ajuste hacia abajo con firmeza y completamente hasta el tope. **(3)**

**Paso 4:** mantenga presionada la torreta de ajuste y gírela en el sentido de las agujas del reloj hasta el tope. **(3)**

Información: el Ballistic Stop está ahora en "0".

**Paso 5:** se percibirá ahora el contacto de los topes mecánicos de la torreta de ajuste. Siga manteniendo presionada la torreta de ajuste y asegúrese de que quede en el tope. Ahora vuelva a apretar los dos tornillos de fijación que aflojó antes con la llave Torx en el sentido de las agujas del reloj hasta que se sienta resistencia. **(4)** Una vez que se sienta resistencia, apriete los tornillos para que queden fijados en el mecanismo interno. El par de apriete de los tornillos de fijación (T 8) es de 1,9 Nm o 16,8 in-lbs.

**Paso 6:** se recomienda comprobar el ajuste del tope tras finalizar este paso. Para ello, intente girar la torreta de ajuste de elevación más allá del nuevo ajuste de Ballistic Stop.

La torreta de ajuste de elevación no debería poder girarse más allá del nuevo ajuste de Ballistic Stop. La torreta de ajuste de elevación debe quedar fija en el tope y no podrá percibirse otro enclavamiento con clic ni otra carrera de ajuste.

**Paso 7:** tras ajustar correctamente el Ballistic Stop, compruebe que la posición del punto de impacto del arma sea correcta con 2 o 3 disparos de control en el blanco a la distancia de tiro correspondiente.

**Nota:** si desea recalibrar el Ballistic Stop (p. ej. por un cambio de munición o de arma), realice lo siguiente:

- Gire la torreta de ajuste de elevación en el sentido de las agujas del reloj hasta el Ballistic Stop
- Suelte ambos tornillos de la torreta de ajuste de elevación
- Tire de la torreta de ajuste de elevación hacia arriba hasta el tope
- Apriete fijamente ambos tornillos
- Continúe con el procedimiento descrito en "Ajuste del tiro del visor" (véase la página 126)
- Reajuste el Ballistic Stop (véase la página 130, paso 2)

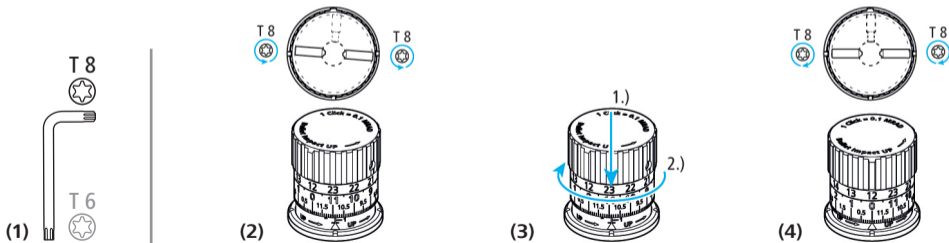

## Torreta de ajuste lateral con bloqueo (ELWT)

La torreta de ajuste lateral contiene un elemento mecánico que mueve la retícula horizontalmente con dos giros completos en todo su rango de ajuste.

Para realizar el ajuste, la torreta de ajuste debe estar DESENCLAVADA. Para mover el punto de impacto hacia la derecha **(1)**, gire la torreta de elevación en sentido contrario de las agujas del reloj y para moverlo hacia a la izquierda **(2)** gírela en el sentido de las agujas del reloj.

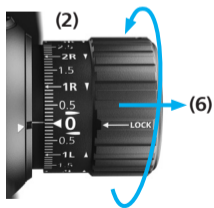
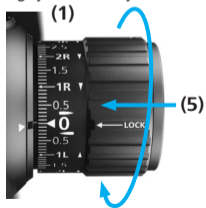

**(3)** Torreta de ajuste lateral MRi



**(4)** Torreta de ajuste lateral MOA

En función de la configuración del visor, los valores de ajuste se indican en la torreta de ajuste en miliradianes (MRAD) **(3)** o en minutos de ángulo (MOA, Minute Of Angle) **(4)**.

La función de enclavamiento impide un movimiento accidental de la torreta de ajuste. Para ello, presione el anillo de bloqueo **(5)**. Para mover la torreta de ajuste, desenclávela sacando el anillo de bloqueo **(6)**.

Las flechas situadas junto a las marcas "R" **(7)** y "L" **(8)** indican la dirección en la que debe girarse la torreta de ajuste para ajustar el punto de impacto a la derecha o a la izquierda.

Los modelos ZEISS LRP S5 se suministran con los siguientes ajustes de fábrica:

- El ajuste lateral se encuentra en la mitad del recorrido total de la retícula.
- El anillo de bloqueo está enclavado.

El ajuste de un clic se corresponde con los siguientes pasos:

- Torretas de ajuste MRAD = 0,1 MRAD por clic
- Torretas de ajuste MOA = 0,25 MOA por clic

Un giro completo se corresponde con el siguiente recorrido de ajuste:

- Torretas de ajuste MRAD = 12 MRAD por giro
- Torretas de ajuste MOA = 30 MOA por giro

El recorrido de ajuste total es:

- Torretas de ajuste MRAD = carrera de ajuste total 17,5 MRAD
- Torreta de ajuste MOA = carrera de ajuste total 60 MOA

## Puesta a cero de la torreta de ajuste lateral (ELWT)

**INDICACIÓN A:** la torreta de ajuste lateral no se puede retirar. Solo se puede soltar para ajustar el punto cero.

**INDICACIÓN B:** no intente nunca desenroscar de la torreta de ajuste los dos tornillos de fijación de libre acceso Torx T 6. Las torretas de ajuste se han diseñado de forma que no se puedan perder los dos tornillos de fijación.

**INDICACIÓN C:** no intente nunca extraer el tornillo de ajuste encapsulado. Debe permanecer siempre fijado y no se precisa ningún otro ajuste después de la instalación inicial. La manipulación no autorizada de este tornillo invalidará la garantía.

**PASO 1:** para realizar los siguientes pasos, se presupone que el visor se dispara a la distancia de tiro deseada y que las torretas de ajuste se han ajustado en consecuencia. Se recomienda fijar el arma y el visor de forma que se eviten movimiento innecesarios y que ambas manos queden libres.

**Paso 2:** la torreta de ajuste debe estar **DESENCLAVADA (2)**. Suelte **AMBOS** tornillos de fijación con la llave Torx T 6 **(1)** con un giro en sentido contrario de las agujas del reloj. **(2)**

*Nota: tenga en cuenta que los enclavamientos con clic de la torreta de ajuste lateral se siguen percibiendo claramente incluso con los tornillos de sujeción correctamente aflojados.*

Si el paso 2 se ha realizado correctamente, el ajuste de la retícula estará ahora desacoplado.

**Paso 3:** gire el anillo de bloqueo hasta que el cero numérico coincida con la marca cero del indicador delta. **(3)**

**Paso 4:** mantenga la torreta de ajuste en esta posición y asegúrese de que no se mueva más. Apriete los dos tornillos de fijación previamente aflojados con la llave Torx en el sentido de las agujas del reloj hasta que se sienta resistencia. **(4)** Una vez que se sienta resistencia, apriete los tornillos para que queden fijados en el mecanismo interno. El par de apriete de los tornillos de fijación (T 6) es de 0,8 Nm o 7,08 in-lbs.

**Paso 5:** se recomienda comprobar el ajuste cero tras finalizar este paso. Para ello, desenclave la torreta de ajuste presionando el anillo de bloqueo.

Intente girar ahora la torreta de ajuste. No se podrá girar si está enclavada. Desenclave ahora la torreta de ajuste sacando el anillo de bloqueo. Si está desenclavada, debe poder ajustar la retícula girando la torreta de ajuste hacia adelante y hacia atrás.

**Paso 6:** tras ajustar correctamente el punto cero del ajuste lateral, compruebe que la posición del punto de impacto del arma sea correcta con 2 o 3 disparos de control en el blanco a la distancia de tiro correspondiente.

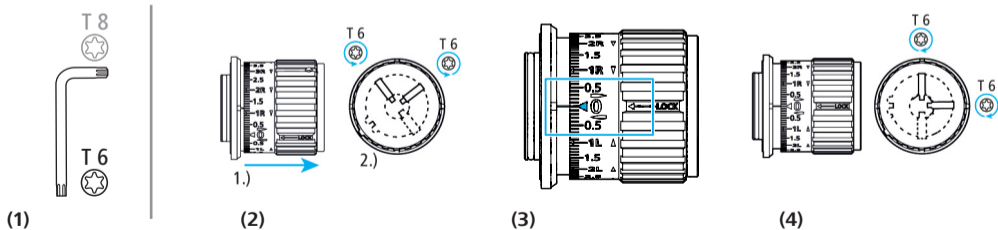

## Retícula ZF-MRi (FFP)

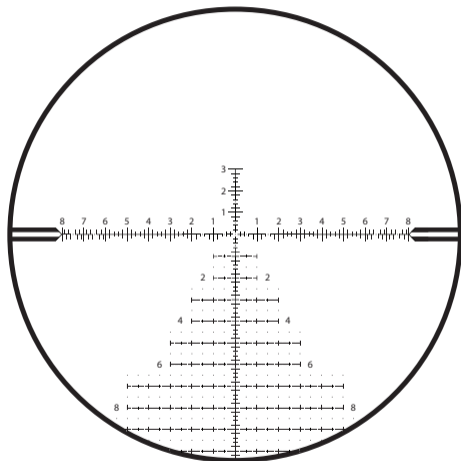

ZF-MRi = ZEISS Milliradian, illuminated, First Focal Plane  
(milirradiaes, iluminado, primer plano focal)

ZEISS LRP S5	318-50	525-56
Unidad de medida	MRAD	
Grosor A	0,04	0,03
Distancia B	0,1	
Distancia C	0,2	
Distancia D	0,4	
Distancia E	0,6	
Distancia F	0,2	
Distancia G	0,2	
Distancia H	0,6	
Tamaño del punto I	0,05	0,04
Distancia J	0,2	
Distancia K	0,5	
Distancia L	1,0	
Tamaño estándar de número M	0,3	
Distancia N	0,5	
Distancia O	0,2	
Distancia P	0,2	
Distancia Q	0,9	
Distancia R	1,2	
Distancia S	1,8	



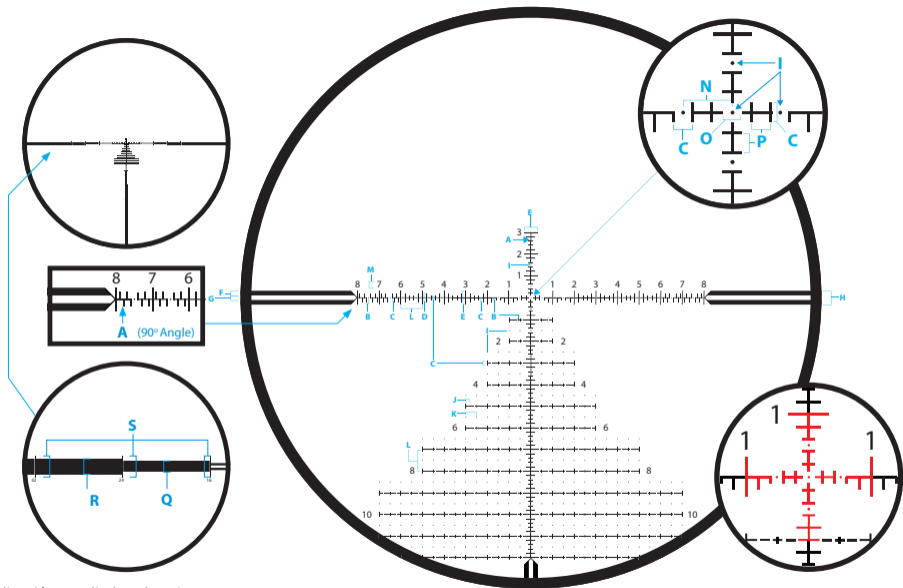

Visualización ampliada aclarativa

## Retícula ZF-MOAI (FFP)

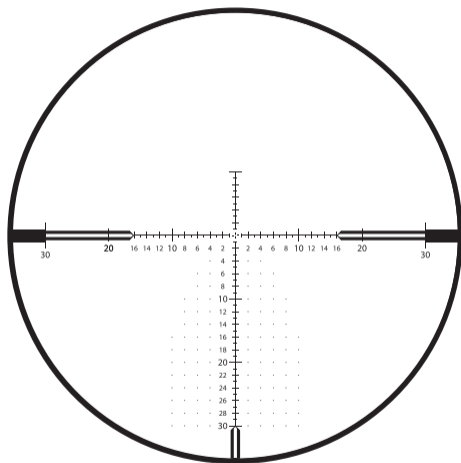

ZF-MOAI = ZEISS Minute of Angle, illuminated (First Focal Plane)  
(minutos de ángulo, iluminado, primer plano focal)

ZEISS LRP S5	318-50	525-56
Unidad de medida	MOA	
Grosor A	0,125	0,1
Distancia B	0,5	
Distancia C	0,25	
Distancia D	1,0	
Distancia E	2,0	
Distancia F	1,0	
Distancia G	0,5	
Distancia H	0,5	
Tamaño estándar de número I	0,75	
10, 20, 30 tamaño de número J	1,0	
Tamaño del punto K	0,125	
Distancia de puntos L	2,0	
Distancia M	1,5	
Distancia a la cruz central N	0,5	
Distancia O	1,0	
Distancia P	32	
Distancia Q	2,0	
Distancia R	3,0	
Distancia S	4,0	

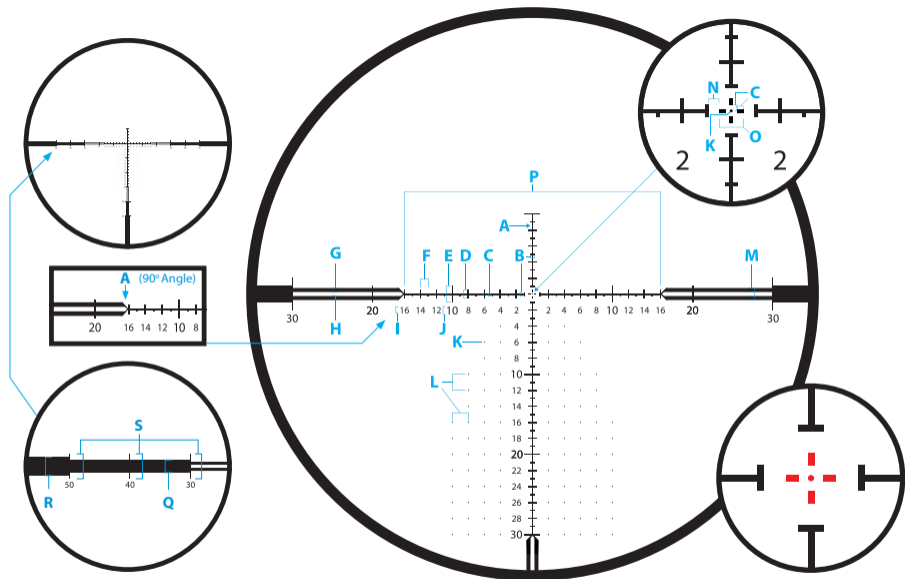

Visualización ampliada aclarativa

## Accesorios

### ZEISS Precision Rings con nivel de burbuja integrado para evitar la inclinación

Las anillas ultraligeras ZEISS cumplen los estándares MIL-STD 1913 y STANAG. Se fabrican conforme a los más altos estándares, con los mejores materiales y con tolerancias extremadamente ajustadas para garantizarle la máxima seguridad y vida útil. Están diseñadas para sistemas de tiro de largo alcance y son aptas para cazadores diestros y zurdos, además de permitir el ajuste en el ojo guía. El nivel de burbuja se puede ver en el tope sin que moleste. Anillas de montaje delgadas y ultraligeras para soportar las cargas más altas en la caza y el deporte.

Las dimensiones de la altura del anillo se miden entre la parte superior del carril de montaje y la línea central de la boca del anillo.

Para el visor ZEISS LRP S5 se precisa un diámetro de anillo de 34 mm.



#### **Bloqueo de retroceso**

Bloqueo inferior de retroceso integrado para aumentar la precisión y estabilidad de tiro incluso con los calibres más potentes.

#### **Estuche rígido**

Incluido de serie, puntas Torx® T15 y T25.

#### **Nivel de burbuja**

Nivel de burbuja integrado en la mitad superior del anillo para evitar la inclinación.

#### **Superligero**

Peso aprox. 125 g/4,4 oz con tornillos (30 mm, baja altura de montaje).

#### **Material resistente**

Aluminio 7075-T6, endurecido y anodizado con 30 micrones, negro mate.

#### **Amplia superficie de sujeción**

Amplia superficie de sujeción para el montaje seguro de visores de puntería pesados incluso en armas con calibres de alto retroceso.

### Parasol 3"

Negro mate – parasoles anodizados duros. Este accesorio de ZEISS protege de la luz dispersa al observar y disparar. El parasol se enrosca fácilmente al objetivo.



N.º de artículo  
529860-0002-000  
50 mm



N.º de artículo  
529860-0003-000  
56 mm

### Flip Cover

La cubierta de protección del objetivo se atornilla fácilmente al objetivo o al parasol.



N.º de artículo  
50 mm 2105-737  
56 mm 2105-798

### Throw Lever

Palanca de ajuste de aumentos, si ha de ser rápido.



N.º de artículo  
2224-899

## Cuidado y mantenimiento

**Asegúrese de que su visor ZEISS no esté expuesto a un calor extremo durante un periodo de tiempo prolongado como, por ejemplo, dentro de un vehículo en días de mucho sol.**

El visor ZEISS se ha diseñado y fabricado para acompañarle de forma fiable durante muchos años. La mejor manera de proteger su valioso dispositivo óptico cuando no está en uso es utilizar una tapa de objetivo adecuada. Además, para proteger el visor, ZEISS le recomienda encarecidamente que mantenga el producto siempre limpio y sin impurezas como arena, tierra, agua salada u otras sustancias.

### **Limpieza exterior del visor ZEISS**

Si el visor está muy sucio puede enjuagarse con agua corriente tibia y luego limpiarse con un paño suave y limpio. No emplee disolventes agresivos para la limpieza del visor ni de las lentes. El empleo de disolventes invalidará la garantía.

### **Tratamiento antirreflectante ZEISS LotuTec®**

Al visor se le ha aplicado un revestimiento LotuTec®. Esta eficaz capa protectora para las lentes crea una superficie especialmente lisa y reduce la suciedad de la lente con un magnífico efecto hidrorrepelente. Reduce la adhesión de cualquier tipo de suciedad y permite una limpieza rápida, fácil y sin dejar marcas. El revestimiento LotuTec® es resistente y no se desgasta.



### **Limpieza de las lentes**

ZEISS recomienda limpiar los elementos ópticos de su visor con las soluciones de limpieza para óptica de ZEISS.

### **Almacenamiento por periodos prolongados**

Si el visor no se utiliza durante un periodo de tiempo prolongado, ZEISS recomienda retirar la pila. Almacene el visor en un lugar fresco, seco, limpio y sin suciedad.

## Servicio al cliente y garantía



Si tiene alguna pregunta sobre el servicio o desea descargar las condiciones de la garantía, visite nuestro sitio web en [www.zeiss.com/cop/warranty](http://www.zeiss.com/cop/warranty)

En caso de consultas sobre el servicio o si desea una copia gratuita de los términos de garantía aplicables a su región, póngase en contacto con:

### **ZEISS Customer Service**

Zeiss Sports Optics GmbH  
Gloelstr. 3–5, 35576 Wetzlar, Alemania  
Teléfono +49 800 934 77 33  
E-Mail [consumerproducts@zeiss.com](mailto:consumerproducts@zeiss.com)

### **ZEISS Customer Service USA**

Carl Zeiss SBE, LLC  
Consumer Products  
1050 Worldwide Blvd.  
Hebron, KY 41048-8632, EE. UU.  
Teléfono 1-800-441-3005  
E-Mail [info.sportsoptics.us@zeiss.com](mailto:info.sportsoptics.us@zeiss.com)



# ZEISS LRP S5 User Guide

318-50 | 525-56

Long-Range Precision Riflescope

Istruzioni per l'uso / Assistenza clienti e garanzia

Patents: [www.zeiss.com/cop/patents](http://www.zeiss.com/cop/patents)

EN DE FR ES **IT** NL DK  
FI HU PL SE RU JP CN | 07.2021



I prodotti a marchio ZEISS sono caratterizzati da eccellenti prestazioni ottiche, lavorazione precisa e lunga durata. Attenersi alle seguenti istruzioni per utilizzare al meglio il cannocchiale, così sarà un affidabile compagno per molti anni.



**AVVERTENZA!**

Attenersi alle avvertenze di sicurezza allegate  
e alle informazioni legali reperibili anche su:  
[www.zeiss.com/cop/safety](http://www.zeiss.com/cop/safety)



# Indice

Elementi compresi nella fornitura	148	Torretta di regolazione in altezza	164
Dati tecnici	149	Impostazione del Ballistic Stop della regolazione in altezza	165
Componenti del sistema	150	Torretta di regolazione laterale con blocco (ELWIT)	168
Cambio dell'ingrandimento	152	Regolazione a zero della torretta laterale (ELWT)	169
Messa a fuoco del reticolo	153	Reticolo ZF-MRi (FFP)	172
Regolazione delle diottrie	153	Reticolo ZF-MOAi (FFP)	174
Illuminazione del reticolo	154	Accessori	176
Sostituzione batterie	156	Cura e manutenzione	178
Regolazione della parallasse	157	Assistenza clienti e garanzia	180
Montaggio e regolazione di base	158		
Allineamento del reticolo	160		
Aggiustamento del tiro del cannocchiale	162		

## Elementi compresi nella fornitura

LRP S5	Numero d'ordine
318-50 MRi	522275-9916-090
525-56 MRi	522295-9916-090
318-50 MOA	522265-9917-090
525-56 MOA	522285-9917-090

### Elementi compresi nella fornitura

- Cannocchiale da mira
- Calotta protettiva
- Batteria al litio da 3 V CR 2032
- Panno per pulizia delle ottiche
- Istruzioni per l'uso
- Avvertenze per la sicurezza
- Doppia chiave Torx\* (T 6 e T 8)

\* Torx è un marchio registrato di Acument Intellectual Properties, LLC.



LRP S5 525-56

LRP S5 318-50

<b>Dati tecnici</b>	<b>ZEISS LRP S5 318-50</b>	<b>ZEISS LRP S5 525-56</b>
Ingrandimento	3,6x–18x	5x–25x
Piano focale del reticolo	Primo piano focale (FFP, First Focal Plane)	
Diametro effettivo obiettivo	50 mm	56 mm
Diametro pupilla d'uscita	9,3–2,8 mm	9,2–2,4 mm
Valore crepuscolare	13,4–30,0	16,7–37,4
Campo visivo	10,0–2,0 m/100 m / 30–6 ft/100 yd	7,5–1,5 m/100 m / 22,5–4,5 ft/100 yd
Angolo visivo oggettivo	5,7°–1,1°	4,3°–0,8°
Campo regolazione diottrica	+2 / -3 dpt	
Distanza interpupillare	90 mm / 3,5 in	
Campo di regolazione parallasse	25–∞ m / 27–∞ yd	
Campo di regolazione altezza	MRAD	E: 40,7 + W: 24
(E = Elevation) + lato (W = Windage)	MOA	E: 140 + W: 60
Regolazione per ogni clic	MRAD	0,1
	MOA	0,25
Diametro tubo centrale	34 mm	
Diametro tubo oculare	46 mm	46 mm
Diametro obiettivo	56 mm	62 mm
Filettatura del filtro sull'obiettivo	M54x0,75 mm	M60x0,75 mm
Trattamento	LotuTec®, T*	
Riempimento di azoto	sì	
Impermeabilità	400 mbar (4 m / 13 ft)	
Temperatura d'esercizio	-25/+55 °C / -13/+133 °F	
Lunghezza (regolazione media diottrie)	331 mm / 13,0 in	396 mm / 15,6 in
Peso	930 g / 32,8 oz	1.030 g / 36,3 oz
Reticolo (illuminato)	ZF-MRi (milliradiani) / ZF-MOAI (minuti d'angolo)	

Con riserva di modifiche dei dati sopra indicati e dei componenti della fornitura necessarie per l'ulteriore sviluppo tecnico del prodotto.

## Componenti del sistema

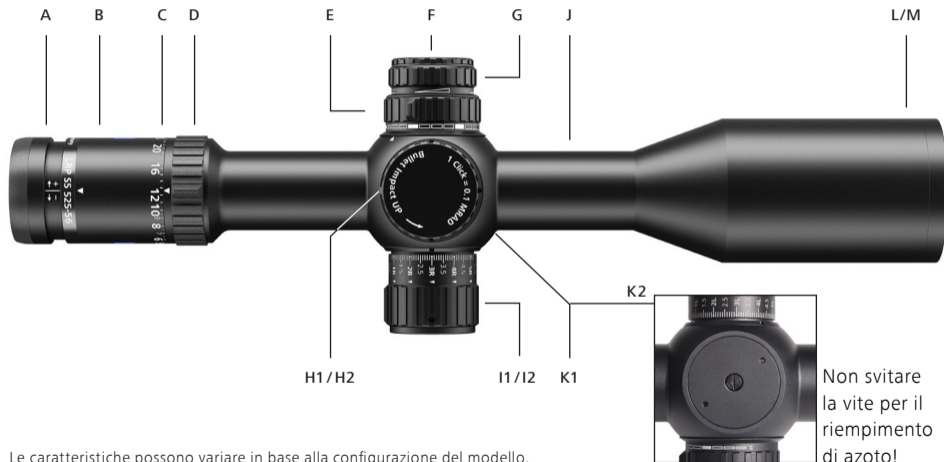

Le caratteristiche possono variare in base alla configurazione del modello.

- A Regolazione delle diottrie
- B Oculare
- C Scala modificatore dell'ingrandimento
- D Modificatore dell'ingrandimento
- E Regolazione della parallasse
- F Vano batteria
- G Illuminazione del reticolo On/Off e regolazione
- H1 Torretta di regolazione in altezza MRAD
- H2 Torretta di regolazione in altezza MOA
- I1 Torretta di regolazione laterale MRAD con blocco
- I2 Torretta di regolazione laterale MOA con blocco
- J Cannocchiale medio
- K1 Parte centrale
- K2 Fondo piatto della parte centrale
- L Obiettivo
- M Filettatura del filtro sull'obiettivo

Informazioni aggiornate sui nostri prodotti si trovano su:

[www.zeiss.com/precision-shooting](http://www.zeiss.com/precision-shooting)



H1 – Torretta di regolazione in altezza MRAD



H2 – Torretta di regolazione in altezza MOA



I1 – Torretta di regolazione laterale MRAD

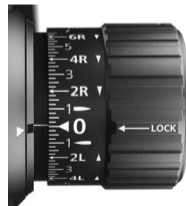

I2 – Torretta di regolazione laterale MOA



### AVVERTENZA!

Non guardare mai con il cannocchiale da mira in direzione del sole o di fonti di luce laser in quanto possono causare gravi lesioni oculari.

## Cambio dell'ingrandimento

L'ingrandimento può essere regolato in continuo fra il valore minimo e massimo **(1a, 1b)**. A tale scopo ruotare il modificatore dell'ingrandimento **(1)**.

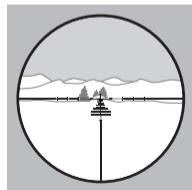

**(1a)** Ingrandimento basso

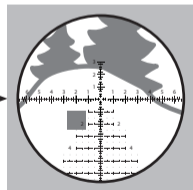

**(1b)** Ingrandimento elevato

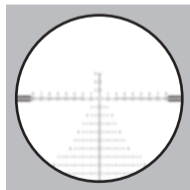

**(2a)** Reticolo non a fuoco

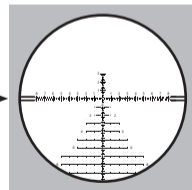

**(2b)** Reticolo a fuoco



## Messa a fuoco del reticolo / regolazione delle diottrie

Per mettere a fuoco il reticolo, ruotare l'oculare **(2)** fino a quando il reticolo appare nitido **(2b)**.  
Se quando si spara si portano gli occhiali, mettere a fuoco indossando gli occhiali o le lenti a contatto.

1. Innanzitutto impostare il cannocchiale da mira sull'ingrandimento massimo.
2. Posizionare la manopola per la compensazione della parallasse su infinito ( $\infty$ ).
3. Guardare con il cannocchiale uno sfondo di colore neutro, ad esempio una parete bianca o grigia. Se c'è un'immagine di disturbo sullo sfondo, la si può eventualmente nascondere coprendo l'obiettivo con un panno trasparente. Guardando attraverso l'oculare, il reticolo deve apparire chiaramente nitido. Tenere presente che dopo circa 2 secondi l'occhio inizierà a compensare la nitidezza.

Questo può falsare la messa a fuoco. Pertanto, guardare sempre per un breve istante attraverso l'oculare e in seguito circa 5-10 secondi di lato. Se necessario, ripetere l'operazione. Il reticolo deve apparire nitidissimo senza che l'occhio si debba sforzare.

4. Per la regolazione, procedere come segue: dato il funzionamento dell'occhio durante la messa a fuoco, si ottiene solitamente il miglior risultato possibile ruotando prima l'oculare verso l'interno finché il reticolo appare leggermente sfuocato **(2a)** e in seguito ruotarlo verso l'esterno finché il reticolo risulta nitido **(2b)**.

Una volta messo a fuoco il reticolo, prendere nota della posizione dell'oculare per l'utilizzo futuro.

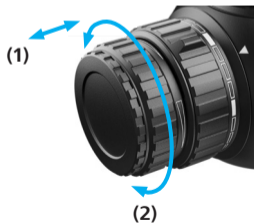
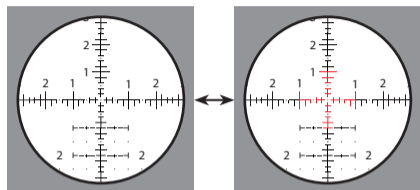

## Illuminazione del reticolo

L'illuminazione viene attivata estraendo la manopola **(1)**. Ruotando la manopola **(2)** a destra (in senso orario) si aumenta la luminosità. Ruotando a sinistra (in senso antiorario) si riduce la luminosità.

La regolazione viene eseguita in continuo fino a un valore minimo o massimo e non ha una battuta meccanica. Per disattivare l'illuminazione, premere la manopola in direzione del cannocchiale. La luminosità impostata rimarrà memorizzata anche se la manopola **(1)** verrà ruotata ad apparecchio spento. Alla riaccensione l'illuminazione tornerà al livello di luminosità precedentemente impostato.

Se la manopola non viene azionata per quattro ore ad apparecchio acceso, l'illuminazione si disattiva automaticamente.

Se la batteria si sta scaricando, il reticolo illuminato lampeggia. Il lampeggiamento può essere interrotto premendo la manopola ed estraendola di nuovo dopo 2 secondi. Dopo questa operazione di conferma, sarà possibile continuare a utilizzare l'illuminazione del reticolo senza ulteriori lampeggiamenti fino allo scaricamento completo. Una volta sostituita la batteria o disattivata l'illuminazione, il lampeggiamento viene riattivato.

I cannocchiali da mira ZEISS LRP S5 sono dotati di un sensore di movimento per massimizzare la durata della batteria. Il sensore riconosce automaticamente la posizione del cannocchiale e disattiva l'illuminazione quando l'arma è inclinata lateralmente di 45° o orizzontalmente di 70° verso l'alto o verso il basso. Non appena si solleva il fucile per prendere la mira, l'illuminazione si riattiva automaticamente con la luminosità precedentemente impostata.

Per attivare e disattivare questa funzione, ruotare il cannocchiale (lato inferiore rivolto verso l'alto), quindi premere ed estrarre la manopola **(1)** per tre volte consecutive. Come conferma, l'illuminazione del reticolo lampeggia per tre volte.

**Nota:** anche quando l'angolazione automatica è disattivata, si ha una fase di standby di quattro ore, cioè dopo quattro ore in posizione inclinata il cannocchiale non si riaccende.

### **La tecnologia d'illuminazione diffrattiva**

consente di ottenere una luminosità molto elevata, rendendo chiaramente visibile il reticolo anche quando la luce diurna è molto intensa. Se quando si punta l'arma in condizioni sfavorevoli si nota un lieve spostamento della parte illuminata del reticolo, assicurarsi che l'occhio sia perfettamente in linea con l'asse ottico del cannocchiale. Questo è essenziale per un posizionamento preciso del colpo.

## Sostituzione batterie

### Inserimento/rimozione della batteria

Per sostituire la batteria (tipo CR 2032) svitare il coperchio **(1)** in senso antiorario.

Inserire la batteria con il polo positivo (+) rivolto verso l'alto. Riavvitare quindi il coperchio **(2)** assicurandosi che l'anello di tenuta sia correttamente in sede e in buone condizioni.

Se danneggiato, l'anello di tenuta deve essere sostituito.

**Nota:** in caso di inutilizzo prolungato, estrarre la batteria dal cannocchiale.



### AVVERTENZA!

Per la manipolazione e lo smaltimento delle batterie, attenersi alle avvertenze di sicurezza allegate e alle norme vigenti, riportate anche su: [www.zeiss.com/cop/safety](http://www.zeiss.com/cop/safety)



## Regolazione della parallasse

La parallasse è lo spostamento visibile del reticolo rispetto al bersaglio, mentre l'occhio si muove rispetto alla pupilla d'uscita del cannocchiale. Questo è causato dal fatto che il bersaglio e il reticolo del cannocchiale sono rappresentati su piani focali diversi.

Con la regolazione della parallasse è possibile eliminare un errore di parallasse adeguando la messa a fuoco. La parallasse compare quando, con il movimento orizzontale e verticale dell'occhio, il reticolo si muove leggermente rispetto al bersaglio. La parallasse causa così errori di puntamento.

### Regolazione per l'eliminazione della parallasse

Controllare la parallasse del cannocchiale appoggiando l'arma su un supporto stabile e guardando il bersaglio attraverso il cannocchiale. Per eliminare la parallasse, ruotare la manopola per la compensazione della parallasse finché il reticolo non si muove più rispetto al bersaglio nemmeno quando si compiono dei lievi movimenti con la testa.

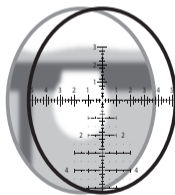

Piano focale dietro il reticolo  
(parallasse)



Immagine e reticolo su un unico  
piano (assenza di parallasse)



### **AVVERTENZA!**

Prima di montare il cannocchiale da mira ZEISS, assicurarsi che l'arma sia scarica, la chiusura sia aperta e la camera sia vuota.

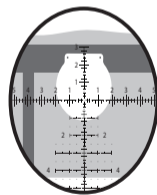
Un montaggio scorretto o inappropriato del cannocchiale può causare notevoli danni materiali e lesioni a persone con conseguenze letali.

Il rinculo libera molta energia e può essere pericoloso per il tiratore! Accertarsi perciò tassativamente che il montaggio assicuri la massima distanza possibile dall'occhio. Tenere presente questa avvertenza soprattutto quando si spara in salita o in posizione prona. Queste posizioni di sparo possono diminuire notevolmente la distanza dall'occhio.

Se non si ha familiarità con le seguenti operazioni o si è incerti nell'eseguirle, ZEISS consiglia di affidarle a un armaiolo.

## **Montaggio e regolazione di base**

### **Selezione degli anelli giusti per il montaggio (34 mm)**

Per garantire la perfetta interazione tra arma e cannocchiale come un'unica entità, ZEISS consiglia quanto segue:

- utilizzo di anelli e basi di alta qualità, perfettamente adeguati all'arma e al cannocchiale, ad es. ZEISS Precision Rings.

### **Montaggio delle basi sul sistema**

Fissare le basi sul sistema facendo attenzione ai valori di coppia indicati dal produttore per le viti di fissaggio. Assicurarsi che le viti di fissaggio e i fori filettati siano puliti e privi di grasso o sporcizia.

### **Montaggio degli anelli sulle basi**

Assicurarsi che le aree di contatto degli anelli e del corpo del cannocchiale siano pulite e prive di grasso.

Non vi deve essere alcun tipo di materiale fra il corpo del cannocchiale e le superfici interne degli anelli. Assicurarsi che l'altezza degli anelli garantisca una distanza sufficiente tra l'obiettivo e la canna del fucile. Se si ha intenzione di usare un coperchio per l'obiettivo o un involucro di protezione, prevedere una distanza sufficiente a tale scopo. Fissare gli anelli alle basi come da istruzioni del produttore. Accertarsi che gli anelli non si trovino nei punti di transizione fra il cannocchiale medio e l'obiettivo o l'oculare. Assicurarsi inoltre che gli anelli non siano a contatto con la parte centrale del cannocchiale.

### Montaggio del cannocchiale da mira

1. Per una regolazione iniziale del cannocchiale in base all'arma, impostarlo sull'ingrandimento massimo. Posizionare il cannocchiale il più in avanti possibile negli anelli. Serrare leggermente le viti degli anelli per tenere delicatamente ma saldamente in posizione il cannocchiale.

- Non deve scivolare, ma allo stesso tempo deve potersi muovere in avanti e indietro e ruotare.
2. Collocare l'arma nella posizione di tiro abituale. Portare in avanti la testa fino al punto in cui la si tiene solitamente al momento del tiro. Ora fare arretrare lentamente il cannocchiale fino al punto in cui viene raffigurato l'intero campo visivo. ZEISS consiglia di montare il cannocchiale in questa posizione per **garantire la massima distanza dall'occhio.**

**Distanza dall'occhio: ~8–10 cm / 3"–4"**

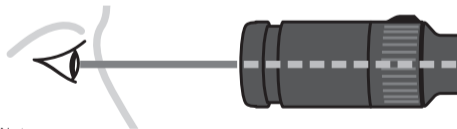

Nota:

se si indossano indumenti pesanti, è possibile che sia necessario modificare il montaggio del cannocchiale per garantire la massima distanza possibile dall'occhio.

## Allineamento del reticolo

Per un posizionamento preciso del colpo, è necessario che il reticolo e l'arma siano perpendicolari l'uno all'altro. Questo permette di ridurre gli errori di regolazione, i cui effetti aumentano con l'aumentare della distanza dal bersaglio.

I reticoli dei cannocchiali ZEISS sono perpendicolari rispetto al lato inferiore piatto della parte centrale. Per allineare il reticolo con un piombino, procedere come segue.

1. Durante l'intera procedura assicurarsi che l'arma sia scarica e appoggiata orizzontalmente in modo sicuro su un poggiafucile o un sacco di sabbia.
2. In posizione di tiro, attraverso il cannocchiale guardare un piombino o un bersaglio con un segno verticale a una distanza consigliata di circa 100 metri.

3. Ruotare il cannocchiale negli anelli finché la linea verticale del reticolo è allineata al piombino o al segno verticale del bersaglio.

Quando tutto è allineato correttamente, serrare uniformemente le viti degli anelli per fissare il cannocchiale negli anelli.

Nel fare ciò, tenere presente i valori di coppia indicati. Ora il cannocchiale da mira ZEISS dovrebbe essere allineato correttamente e pronto per il puntamento.





## Aggiustamento del tiro del cannocchiale

L'aggiustamento del tiro e i metodi di regolazione che permettono di garantire un funzionamento ottimale del cannocchiale dotato di Ballistic Stop sono spiegati in un videotutorial che si trova sul canale YouTube di ZEISS Hunting

o all'indirizzo

[www.zeiss.com/lrp-s5](http://www.zeiss.com/lrp-s5).



Centrare il reticolo sul bersaglio con la regolazione in altezza e laterale mantenendo sempre il bersaglio al centro del foro della canna.

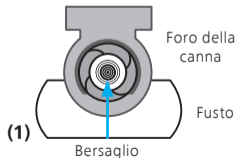

1. Accertarsi che l'arma sia scarica e non vi siano cartucce nella camera. Fissare l'arma in un poggiafucile e rimuovere la chiusura.
2. Guardare dall'estremità **(1)** attraverso la canna e puntare l'arma verso il bersaglio, che deve essere visibile al centro del foro della canna. **(2)** Assicurarsi che l'arma non si muova più. Con la torretta di regolazione in altezza e laterale (la regolazione laterale deve essere sbloccata, vedere pagine 168-169) **(3)** spostare il reticolo finché è allineato al bersaglio. Nel fare ciò assicurarsi che il bersaglio rimanga sempre visibile al centro della canna.

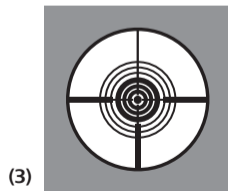
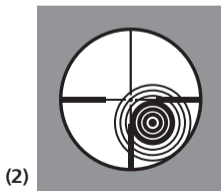

3. Dopo aver allineato il reticolo all'asse della canna, si può iniziare ad aggiustare il tiro a 25, 50 o 100 metri. Se il colpo è posizionato sul bersaglio, confermare la posizione di sparo con altri 2-3 colpi e proseguire al passo 4. Se il colpo non è sul bersaglio, ripetere il passo 2.
4. Mirare al punto di riferimento individuato al passo 3 e centrare il reticolo usando la regolazione in altezza e laterale al centro della serie di spari.
5. Confermare la posizione di sparo con un'altra serie di 2-3 colpi. In caso di divergenze, ripetere se necessario i passi 4 e 5 finché il punto centrale della serie di spari corrisponde al punto di riferimento per la mira. Dopo aver aggiustato il tiro, ZEISS consiglia di confermare con altri 2-3 colpi sul bersaglio alla corrispondente distanza di tiro. A tale scopo fare riferimento anche alle informazioni riportate nella "NOTA" in basso.

6. a) Impostare la regolazione in altezza a zero e regolare il Ballistic Stop (vedere pag. 165).
- b) Impostare la regolazione laterale a zero e bloccarla (vedere pag. 169).

**NOTA:** la posizione del punto di mira è influenzata da numerosi fattori, ad es. il tipo di munizione, la temperatura dell'aria, la temperatura della canna e il vento. Durante l'aggiustamento del tiro assicurarsi quindi che le condizioni ambientali e i parametri rimangano invariati.

## Torretta di regolazione in altezza

La torretta di regolazione in altezza contiene un meccanismo che, con più di quattro giri completi, sposta verticalmente il reticolo sull'intera gamma di regolazione.

Per spostare il punto di mira verso l'alto **(1)** ruotare la torretta di regolazione in altezza in senso antiorario, per spostare il punto di mira verso il basso **(2)** ruotare la regolazione in altezza in senso orario.



Torretta di regolazione MRI



Torretta di regolazione MOA

In base alla configurazione del cannocchiale, i valori di regolazione sulla torretta sono indicati in milliradiani (MRAD) **(3)** o in minuti d'angolo (MOA, Minute Of Angle) **(4)**.

La scala a doppia riga consente una rapida rilevazione ottica per distanze di tiro da brevi a lunghe **(5)**. Ogni rotazione della torretta è indicata con i numeri da 1 a 4 **(6)**. Il segno zero è raffigurato in alto all'indicatore delta con un cancelletto orizzontale.

I cannocchiali da mira ZEISS con regolazione in altezza MRAD presentano una caratteristica esclusiva che consiste in uno scatto più deciso in corrispondenza dei numeri MRAD interi (MPC). Ogni 10 clic di regolazione, questo scatto fornisce quindi un feedback maggiormente udibile e percepibile al tatto.

I modelli ZEISS LRP S5 vengono forniti con la seguente impostazione di fabbrica:

- la regolazione in altezza si trova a metà della corsa totale del reticolo;
- il Ballistic Stop si trova sul livello inferiore della regolazione in altezza.

Il click di regolazione corrisponde ai seguenti passi:

- torrette MRAD = 0,1 MRAD per clic
- torrette MOA = 0,25 MOA per clic

Una rotazione completa corrisponde quindi alla seguente corsa di regolazione:

- torrette MRAD = 12 MRAD per giro
- torrette MOA = 30 MOA per giro

L'intera corsa di regolazione è di:

- torrette MRAD = 40,7 MRAD corsa totale di regolazione in altezza
- torrette MOA = 140 MOA corsa totale di regolazione in altezza

## Impostazione del Ballistic Stop della regolazione in altezza

**NOTA A:** dopo una regolazione corretta il Ballistic Stop si trova su "0".

**NOTA B:** la torretta di regolazione in altezza non deve essere rimossa. Può solo essere allentata per regolare il Ballistic Stop.

**NOTA C:** non cercare mai di estrarre le due viti d'arresto Torx T 8 liberamente accessibili svitandole dalla torretta di regolazione. Le torrette sono costruite in modo che le due viti d'arresto siano incorporate e impediscano la perdita di componenti.

**NOTA D:** non cercare mai di rimuovere la vite incapsulata, che deve restare sempre incorporata. Non occorre regolarla ulteriormente dopo il primo montaggio. Una manipolazione inappropriata di questa vite comporta il decadimento della garanzia.

**PASSO 1:** per i seguenti passi si presuppone che il cannocchiale da mira sia puntato alla distanza di tiro desiderata e che le torrette siano regolate di conseguenza. Si consiglia di fissare l'arma e il cannocchiale in modo da evitare qualsiasi movimento non necessario e avere entrambe le mani libere.

**Passo 2:** allentare le DUE viti d'arresto con la chiave Torx T 8 **(1)** compiendo una rotazione in senso antiorario. **(2)**

*Nota: tenere presente che gli scatti a clic della torretta di regolazione in altezza rimangono ben percepibili anche quando le viti d'arresto sono allentate correttamente.*

Se il passo 2 è stato eseguito correttamente, la regolazione del reticolo è ora scollegata.

**Passo 3:** premere con decisione e a fondo la torretta di regolazione verso il basso fino a battuta. **(3)**

**Passo 4:** tenere premuta la torretta e ruotarla in senso orario fino a battuta. **(3)**

Info: ora il Ballistic Stop si trova a "0"

**Passo 5:** le battute meccaniche della torretta si trovano ora a contatto in modo percepibile. Continuare a tenere premuta la torretta assicurandosi che si trovi in battuta. Ora serrare di nuovo le due viti d'arresto precedentemente allentate ruotando la chiave Torx in senso orario fino a percepire una resistenza. **(4)** Non appena si percepisce una resistenza, serrare le viti in modo che aderiscano bene al meccanismo interno. La coppia di serraggio delle viti d'arresto (T 8) è di 1,9 Nm.

**Passo 6:** al termine di questo passo si consiglia di controllare che l'arresto sia regolato correttamente, cercando di ruotare la torretta di regolazione in altezza oltre la nuova regolazione del Ballistic Stop.

Non dovrebbe essere possibile ruotare la torretta oltre la nuova regolazione del Ballistic Stop. La torretta deve trovarsi saldamente in battuta, non devono essere percepibili altri clic di scatto o possibili movimenti di regolazione.

**Passo 7:** dopo avere regolato correttamente il Ballistic Stop, verificare il punto di mira esatto dell'arma mediante 2-3 colpi di controllo sul bersaglio alla rispettiva distanza di tiro.

**Nota:** se si desidera ricalibrare il Ballistic Stop (ad es. in seguito a un cambio di munizioni o di arma) attenersi alle istruzioni seguenti;

- ruotare la torretta di regolazione in altezza in senso orario fino al Ballistic Stop,
- allentare le due viti della torretta di regolazione in altezza,
- sollevare la torretta di regolazione in altezza fino a battuta,
- serrare le due viti,
- continuare come descritto in "Aggiustamento del tiro del cannocchiale" (vedere pag. 162),
- reimpostare il Ballistic Stop (vedere pag. 166, passo 2).

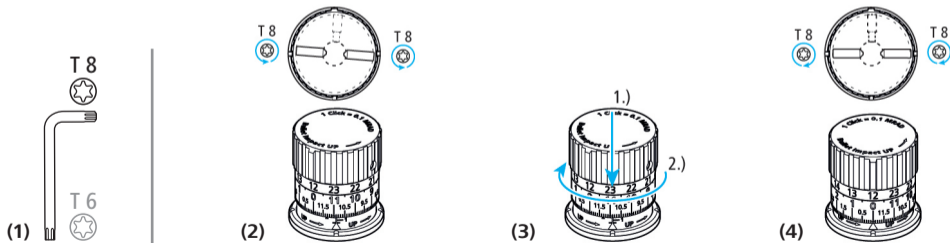

## Torretta di regolazione laterale con blocco (ELWIT)

La torretta di regolazione laterale contiene un meccanismo che, con più di quattro giri completi, sposta orizzontalmente il reticolo sull'intera gamma di regolazione.

Per effettuare la regolazione, la torretta deve essere SBLOCCATA. Per spostare il punto di mira verso destra

**(1)** ruotare la torretta di regolazione in senso antiorario, per spostare il punto di mira verso sinistra **(2)**

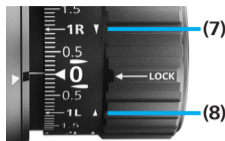
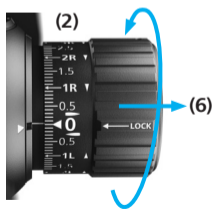
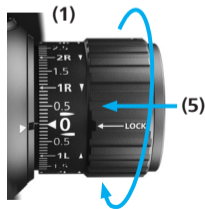

**(3)** Torretta di regolazione laterale MRI



**(4)** Torretta di regolazione laterale MOA

ruotare la torretta di regolazione in senso orario. In base alla configurazione del cannocchiale, i valori di regolazione sulla torretta sono indicati in milliradiani (MRAD) **(3)** o in minuti d'angolo (MOA, Minute Of Angle) **(4)**.

Il blocco protegge la torretta da una regolazione accidentale: a tale scopo premere l'anello di bloccaggio **(5)**. Per regolare la torretta, sbloccarla estraendo l'anello di bloccaggio **(6)**.

Le frecce accanto ai segni 'R' **(7)** e 'L' **(8)** indicano la direzione in cui occorre ruotare la torretta per spostare il punto di mira verso destra o sinistra.



I modelli ZEISS LRP S5 vengono forniti con la seguente impostazione di fabbrica:

- la regolazione laterale si trova a metà della corsa totale del reticolo,
- l'anello di bloccaggio è bloccato

Il click di regolazione corrisponde ai seguenti passi:

- torrette MRAD = 0,1 MRAD per clic
- torrette MOA = 0,25 MOA per clic

Una rotazione completa corrisponde quindi alla seguente corsa di regolazione:

- torrette MRAD = 12 MRAD per giro
- torrette MOA = 30 MOA per giro

L'intera corsa di regolazione è di:

- torrette MRAD = 17,5 MRAD corsa totale di regolazione laterale
- torrette MOA = 60 MOA corsa totale di regolazione laterale

## Regolazione a zero della torretta laterale (ELWT)

**NOTA A:** la torretta di regolazione laterale non deve essere rimossa. Può solo essere allentata per regolare la posizione zero.

**NOTA B:** non cercare mai di rimuovere le due viti d'arresto Torx T 6 liberamente accessibili svitando dalla torretta di regolazione. Le torrette sono costruite in modo che le due viti d'arresto siano incorporate e impediscano la perdita di componenti.

**NOTA C:** non cercare mai di rimuovere la vite di regolazione incapsulata, che deve restare sempre incorporata. Non occorre regolarla ulteriormente dopo il primo montaggio. Una manipolazione inappropriata di questa vite comporta il decadimento della garanzia.

**PASSO 1:** per i seguenti passi si presuppone che il cannocchiale da mira sia puntato alla distanza di tiro desiderata e che le torrette siano regolate di conseguenza. Si consiglia di fissare l'arma e il cannocchiale in modo da evitare qualsiasi movimento non necessario e avere entrambe le mani libere.

**Passo 2:** la torretta di regolazione deve essere SBLOCCATA **(2)**. Allentare le DUE viti d'arresto con la chiave Torx T 6 **(1)** compiendo una rotazione in senso antiorario. **(2)**

*Nota: tenere presente che gli scatti a clic della torretta di regolazione laterale rimangono ben percepibili anche quando le viti d'arresto sono allentate correttamente.*

Se il passo 2 è stato eseguito correttamente, la regolazione del reticolo è ora scollegata.

**Passo 3:** ruotare l'anello di bloccaggio finché il numero zero si trova sul segno zero dell'indicatore delta. **(3)**

**Passo 4:** tenere la torretta di regolazione in questa posizione assicurandosi che non si sposti più. Serrare di nuovo le due viti d'arresto precedentemente allentate ruotando la chiave Torx in senso orario fino a percepire una resistenza. **(4)** Non appena si percepisce una resistenza, serrare le viti in modo che aderiscano bene al meccanismo interno. La coppia di serraggio delle viti d'arresto (T 6) è di 0,8 Nm.

**Passo 5:** al termine di questo passo si consiglia di controllare la posizione zero bloccando la torretta di regolazione mediante pressione dell'anello di bloccaggio. Cercare quindi di ruotare la torretta.

Quando è bloccata, non è possibile ruotarla. In seguito sbloccare la torretta di regolazione estraendo l'anello di bloccaggio. Quando la torretta è sbloccata, è possibile ruotarla avanti e indietro per spostare il reticolo.

**Passo 6:** dopo avere impostato correttamente la posizione zero della regolazione laterale, controllare che la posizione del punto di mira dell'arma sia corretta mediante 2-3 colpi di controllo sul bersaglio alla distanza di tiro corrispondente.

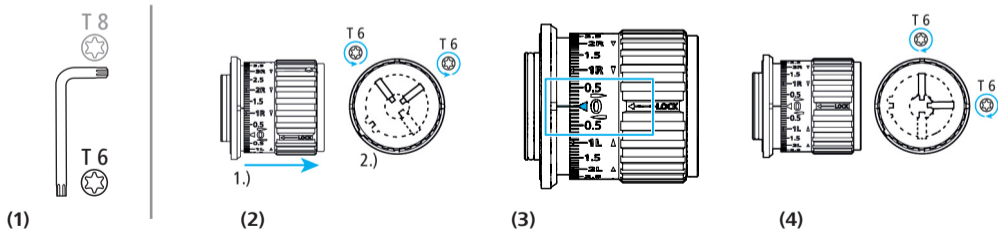

## Reticolo ZF-MRi (FFP)

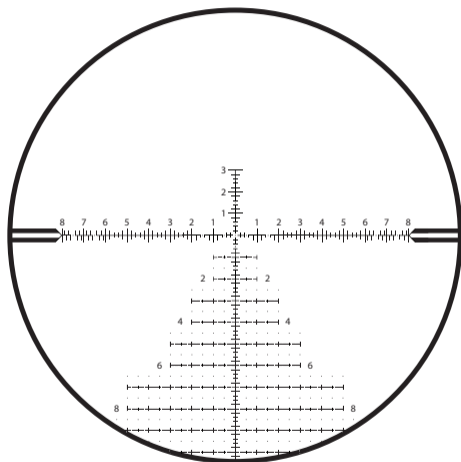

ZF-MRi = ZEISS Milliradian, illuminated, First Focal Plane  
(milliradiani, illuminato, primo piano focale)

ZEISS LRP 55	318-50	525-56
Unità di misura	MRAD	
Spessore della linea A	0,04	0,03
Distanza B	0,1	
Distanza C	0,2	
Distanza D	0,4	
Distanza E	0,6	
Distanza F	0,2	
Distanza G	0,2	
Distanza H	0,6	
Dimensione del punto I	0,05	0,04
Distanza J	0,2	
Distanza K	0,5	
Distanza L	1,0	
Dimensione standard del numero M	0,3	
Distanza N	0,5	
Distanza O	0,2	
Distanza P	0,2	
Distanza Q	0,9	
Distanza R	1,2	
Distanza S	1,8	

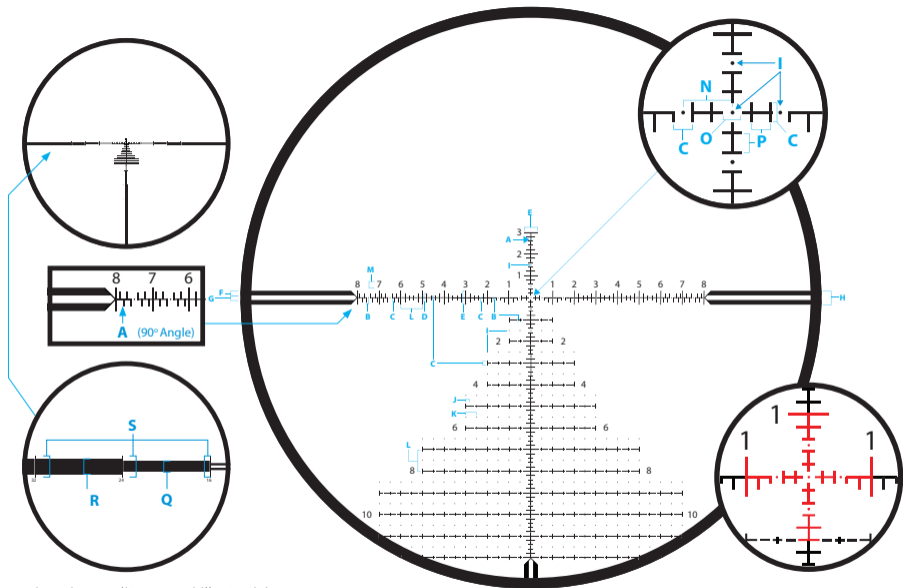

Raffigurazione ingrandita a scopi illustrativi

## Reticolo ZF-MOAi (FFP)

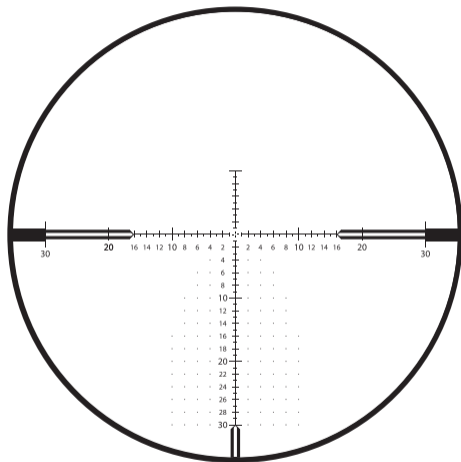

ZF-MOAi = ZEISS Minute of Angle, illuminated (First Focal Plane)  
(minuti d'angolo, illuminato, primo piano focale)

ZEISS LRP 55	318-50	525-56
Unità di misura	MOA	
Spessore della linea A	0,125	0,1
Distanza B	0,5	
Distanza C	0,25	
Distanza D	1,0	
Distanza E	2,0	
Distanza F	1,0	
Distanza G	0,5	
Distanza H	0,5	
Dimensione standard del numero I	0,75	
10, 20, 30 dimensione del numero J	1,0	
Dimensione del punto K	0,125	
Distanza tra punti L	2,0	
Distanza M	1,5	
Spaziatura intorno a croce centrale N	0,5	
Distanza O	1,0	
Distanza P	32	
Distanza Q	2,0	
Distanza R	3,0	
Distanza S	4,0	

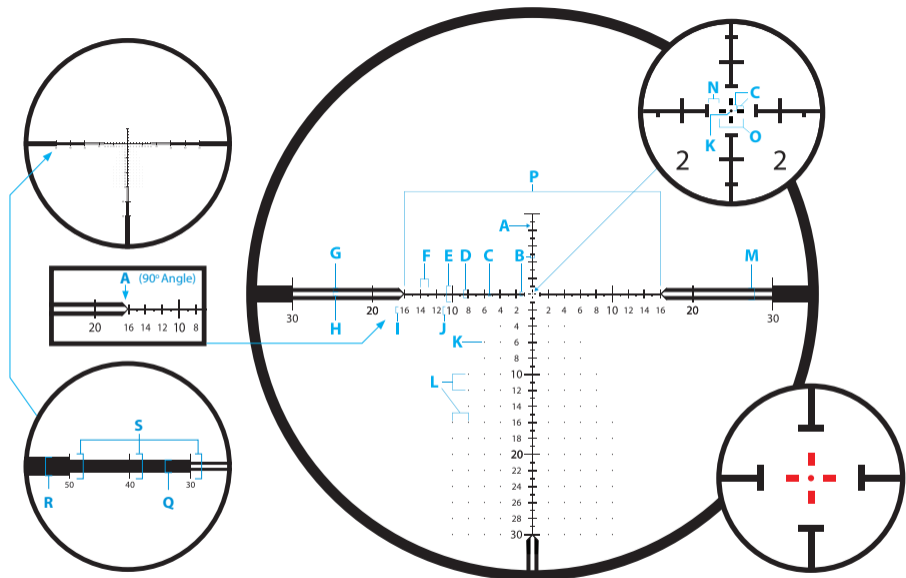

Raffigurazione ingrandita a scopi illustrativi

## Accessori

### Anelli di precisione ZEISS Precision Rings con livella a bolla per evitare l'inclinazione

Gli anelli ultraleggeri di ZEISS soddisfano gli standard MIL-STD 1913 e STANAG. Sono prodotti nei migliori materiali e con tolleranze estremamente basse in conformità ai requisiti più elevati, al fine di garantire la massima sicurezza e durata d'uso. Sono predisposti per i sistemi di tiro a lunga distanza, per tiratori sia destri che mancini e possono anche essere adattati all'occhio dominante. In posizione di tiro la livella a bolla è visibile, ma senza disturbare. Sofisticati anelli di montaggio slanciati e ultraleggeri, in grado di resistere alle massime sollecitazioni durante la caccia e lo sport.

Le dimensioni in altezza degli anelli sono misurate fra il lato superiore della guida di montaggio e la linea centrale del foro dell'anello.

Per il cannocchiale da mira ZEISS LRP S5 sono necessari anelli dal diametro di 34 mm.



### Calcio anti-rinculo

Calcio anti-rinculo inferiore integrato per la massima precisione e stabilità anche con grandi calibri.

### Custodia rigida

Fornita in dotazione, con bit Torx® T15 e T25.

### Livella a bolla

Livella a bolla integrata nella metà superiore dell'anello per evitare l'inclinazione.

### Ultraleggero

Peso di ca. 125 g con viti (30 mm, bassa altezza di montaggio).

### Materiale altamente resistente

Alluminio 7075-T6, temprato e anodizzato a 30 micron, nero opaco.

### Ampia superficie di serraggio

Ampia superficie di serraggio per il montaggio sicuro di cannocchiali da mira pesanti anche con armi di calibri dal forte rinculo.



### Parasole 3"

Parasole nero opaco, anodizzato duro. Questo accessorio ZEISS protegge dalla luce diffusa durante l'osservazione e lo sparo. Il parasole viene semplicemente avvitato all'obiettivo.



N. d'ordine  
529860-0002-000  
50 mm



N. d'ordine  
529860-0003-000  
56 mm

### Flip Cover

Il coperchio di protezione dell'obiettivo viene semplicemente avvitato all'obiettivo o al parasole.



N. d'ordine  
50 mm 2105-737  
56 mm 2105-798

### Throw Lever

Leva per la regolazione dell'ingrandimento quando occorre essere rapidi.



N. d'ordine  
2224-899

## Cura e manutenzione

**Assicurarsi che il cannocchiale da mira ZEISS non venga esposto a un calore estremo per periodi prolungati, come quello che si genera ad es. all'interno delle vetture nelle giornate soleggiate.**

Il cannocchiale da mira ZEISS è stato concepito e realizzato per essere un affidabile compagno per molti anni. Quando questo prezioso apparecchio ottico non è in uso, si consiglia di proteggerlo con un idoneo coperchio per l'obiettivo. Per proteggere il cannocchiale da mira, ZEISS consiglia inoltre vivamente di mantenerlo sempre pulito e privo da contaminanti dannosi come sabbia, terra, acqua salata e altre sostanze.

### **Pulizia esterna del cannocchiale da mira ZEISS**

Se il cannocchiale da mira è molto sporco, lo si può pulire sotto l'acqua corrente tiepida e in seguito strofinarlo con un panno morbido e pulito. Non utilizzare solventi ad azione forte per pulire il cannocchiale da mira. L'uso di solventi comporta il decadimento della garanzia.

### **Trattamento ZEISS LotuTec®**

Il cannocchiale da mira è stato sottoposto a trattamento ZEISS LotuTec. Le lenti sono state così dotate di un efficace strato protettivo, che crea una superficie molto liscia e un forte effetto antiaderente, riducendo sensibilmente la possibilità di trattenere le impurità. Qualsiasi tipo d'impurità aderisce quindi meno facilmente ed è più facile rimuoverla in modo rapido, con semplicità e senza lasciare striature. Il trattamento LotuTec® è resistente e antiabrasivo.



### **Pulizia delle lenti**

ZEISS consiglia di pulire l'ottica del cannocchiale da mira con soluzioni di pulizia originali per le ottiche ZEISS.

### **Conservazione nel lungo periodo**

In caso di inutilizzo prolungato, ZEISS consiglia di rimuovere la batteria dal cannocchiale da mira. Conservare il cannocchiale in un luogo fresco, asciutto, pulito e privo di sporcizia.

## Assistenza clienti e garanzia



Per domande sull'assistenza o per scaricare le condizioni di garanzia, visitare il nostro sito web: [www.zeiss.com/cop/warranty](http://www.zeiss.com/cop/warranty)

Per domande sulla garanzia o per avere un esemplare gratuito delle condizioni di garanzia valide per la propria regione, rivolgersi a:

### **Assistenza clienti ZEISS**

Zeiss Sports Optics GmbH

Gloelstr. 3-5, 35576 Wetzlar, Germania

Telefono +49 800 934 77 33

E-mail [consumerproducts@zeiss.com](mailto:consumerproducts@zeiss.com)

### **ZEISS Customer Service USA**

Carl Zeiss SBE, LLC

Consumer Products

1050 Worldwide Blvd.

Hebron, KY 41048-8632, USA

Telefono 1-800-441-3005

E-mail [info.sportoptics.us@zeiss.com](mailto:info.sportoptics.us@zeiss.com)

# ZEISS LRP S5 User Guide

318-50 | 525-56

Long-Range Precision Riflescope

Gebruiksaanwijzing / klantenservice en garantie

Patents: [www.zeiss.com/cop/patents](http://www.zeiss.com/cop/patents)

EN DE FR ES IT **NL** DK  
FI HU PL SE RU JP CN | 07.2021



De producten van het merk ZEISS kenmerken zich door hun voortreffelijke optische prestatie, een precieze verwerking en een lange levensduur. Neem de volgende gebruiksaanwijzing in acht zodat u uw richtkijker optimaal kunt gebruiken en deze u vele jaren betrouwbaar van dienst is.



**WAARSCHUWING!**

Neem de bijgevoegde veiligheidsinstructies en wettelijke informatie in acht. Deze vindt u ook online op:

[www.zeiss.com/cop/safety](http://www.zeiss.com/cop/safety)



# Inhoudsopgave

Leveringsomvang	184	Turret hoogteverstelling	200
Technische gegevens	185	Instellen van de ballistic stop van de hoogteverstelling	201
Aanduiding van de onderdelen	186	Turret breedteverstelling met vergrendeling (ELWT)	204
Vergroting wisselen	188	Resetten van de turret voor breedteverstelling (ELWT)	205
Vizier scherpstellen	189	Vizier ZF-MRi (FFP)	208
Dioptrie instellen	189	Vizier ZF-MOAI (FFP)	210
Vizierverlichting	190	Accessoires	212
Batterijen vervangen	192	Onderhoud	214
Parallaxregeling	193	Klantenservice en garantie	216
Montage en basisinstelling	194		
Uitlijnen van het vizier	196		
Inschieten van de richtkijker	198		

## Leveringsomvang

LRP S5	Bestelnummer
318-50 MRi	522275-9916-090
525-56 MRi	522295-9916-090
318-50 MOA	522265-9917-090
525-56 MOA	522285-9917-090

### Leveringsomvang

- Richtkijker
- Beschermcap
- Li-batterij 3 V CR 2032
- Reinigingsdoekje lens
- Gebruiksaanwijzing
- Veiligheidsinstructies
- Dubbele Torx\*-sleutel (T 6 en T 8)

\* Torx is een geregistreerd handelsmerk van Acument Intellectual Properties, LLC.



LRP S5 525-56

LRP S5 318-50



<b>Technische gegevens</b>		<b>ZEISS LRP S5 318-50</b>	<b>ZEISS LRP S5 525-56</b>
Vergroting		3,6x–18x	5x–25x
Beeldvlak van het vizier		Eerste beeldvlak (FFP, First Focal Plane)	
Werkzame diameter objectief		50 mm	56 mm
Diameter uittreepupil		9,3–2,8 mm	9,2–2,4 mm
Schemergetal		13,4–30,0	16,7–37,4
Zichtveld		10,0–2,0 m/100 m / 30-6 ft/100 yd	7,5–1,5 m/100 m / 22,5-4,5 ft/100 yd
Kijkhoek objectief		5,7°–1,1°	4,3°–0,8°
Dioptrie-instelbereik		+2 / -3 dpt	
Oogafstand		90 mm / 3,5 in	
Parallax-verstelbereik		25–∞ m / 27–∞ yd	
Verstelbereik hoogte (E = Elevation) + breedte (W = Windage)	MRAD	E: 40,7 + W: 24	
	MOA	E: 140 + W: 60	
Verstelling per klik	MRAD	0,1	
	MOA	0,25	
Diameter middelste buis		34 mm	
Diameter oculair		46 mm	46 mm
Diameter objectief		56 mm	62 mm
Filterschroefdraad aan het objectief		M54x0,75 mm	M60x0,75 mm
Coating		LotuTec®, T*	
Stikstofvulling		ja	
Waterdichtheid		400 mbar (4 m / 13 ft)	
Gebruikstemperatuur		-25/+55 °C / -13/+133 °F	
Lengte (middelste dioptrie-instelling)		331 mm / 13,0 in	396 mm / 15,6 in
Gewicht		930 g / 32,8 oz	1.030 g / 36,3 oz
Vizier (verlicht)		ZF-MRi (mil) / ZF-MOAI (boogminuten)	

Onder voorbehoud van wijzigingen van de bovenvermelde gegevens en de leveringsomvang ten behoeve van de technische ontwikkeling.

## Aanduiding van de onderdelen

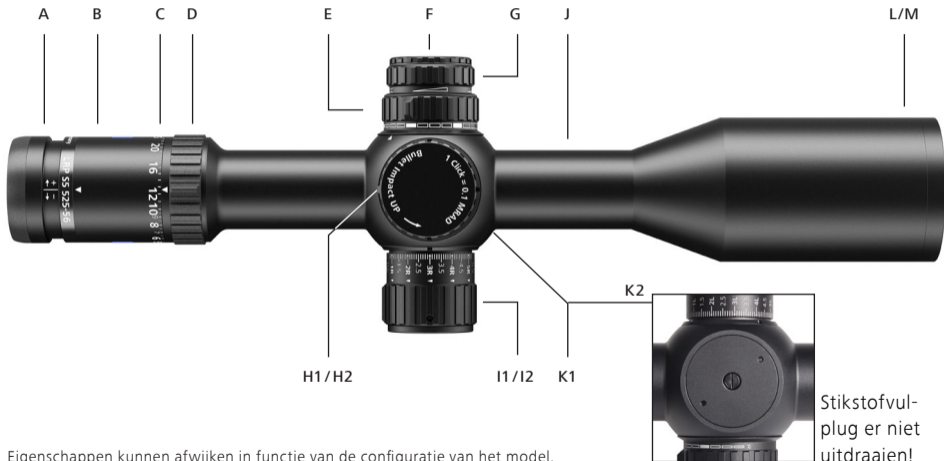

Eigenschappen kunnen afwijken in functie van de configuratie van het model.

- A Dioptrie-instelling
- B Oculair
- C Schaal vergrotingswisselaar
- D Vergrotingswisselaar
- E Parallaxregeling
- F Batterijvak
- G Vizierverlichting aan/uit en instelling
- H1 Turret voor hoogteverstelling MRAD
- H2 Turret voor hoogteverstelling MOA
- I1 Turret voor breedteverstelling MRAD met vergrendeling
- I2 Turret voor breedteverstelling MOA met vergrendeling
- J Middelste buis
- K1 Middenstuk
- K2 Vlakke onderzijde van het middenstuk
- L Objectief
- M Filterschroefdraad aan het objectief

Actuele informatie over onze producten vindt u op:

[www.zeiss.com/precision-shooting](http://www.zeiss.com/precision-shooting)



H1 – Turret voor hoogteverstelling MRAD



H2 – Turret voor hoogteverstelling MOA



I1 – Turret voor breedteverstelling MRAD

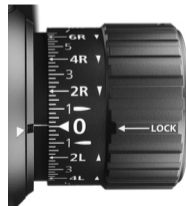

I2 – Turret voor breedteverstelling MOA



### WAARSCHUWING!

Kijk nooit door de richtkijker naar de zon of in laserlichtbronnen! Dit kan ernstig oogletsel veroorzaken.

## Vergroting wisselen

De vergroting kan traploos worden ingesteld tussen de laagste en de hoogste waarde **(1a, 1b)**. Draai hiervoor aan de vergrotingswisselaar **(1)**.

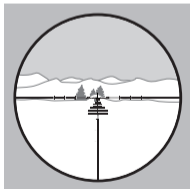

**(1a)** Lage vergroting

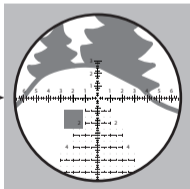

**(1b)** Hoge vergroting

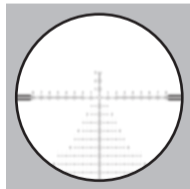

**(2a)** Onscherp vizier

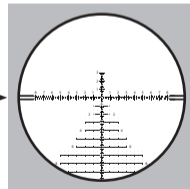

**(2b)** Scherp vizier

## Vizier scherpstellen / dioptrie instellen

Voor het scherpstellen van het vizier draait u aan het oculair **(2)**, tot het vizier scherp wordt afgebeeld **(2b)**. Als u bij het schieten een zichthulpmiddel draagt, stelt u de scherpte in terwijl u uw bril op heeft of uw contactlenzen in heeft.

1. Stel de richtkijker eerst in op de hoogste vergroting.
2. Zet de instelknop voor de parallaxcompensatie op oneindig ( $\infty$ ).
3. Kijk door de richtkijker naar een achtergrond met neutrale kleur, bijvoorbeeld een witte of grijze muur. Een evt. storend achtergrondbeeld kunt u ook verbergen door het objectief af te dekken met een lichtdoorlatende doek. Kijk door het oculair; het vizier moet duidelijk en scherp afgebeeld worden. Houd er rekening mee dat het

oog na ca. 2 seconden zal beginnen de scherpte te compenseren. Hierdoor wordt de scherpte niet juist ingesteld. Kijk daarom altijd slechts kort door het oculair en dan ca. 5–10 seconden opzij. Herhaal deze procedure indien nodig. Het vizier moet haarscherp worden weergegeven, zonder dat het oog een inspanning hoeft te doen.

4. Voor het instellen gaat u als volgt te werk: omwille van de manier waarop het oog werkt, bereikt u meestal een optimaal resultaat door het oculair eerst in te draaien tot het vizier een beetje onscherp wordt **(2a)** en dan uit te draaien tot het vizier scherp wordt afgebeeld **(2b)**.

Nadat u het vizier hebt scherpgesteld, noteert u de positie van het oculair voor toekomstig gebruik.

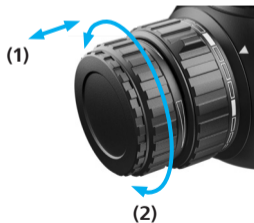
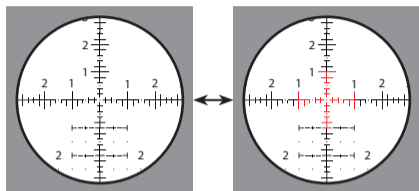

## Vizierverlichting

De verlichting wordt ingeschakeld door de verstelknop **(1)** eruit te trekken. Door de knop **(2)** naar rechts te draaien (met de wijzers van de klok mee) kan de helderheid worden vergroot. Door de knop naar links te draaien (tegen de wijzers van de klok) wordt de helderheid verminderd.

De regeling is traploos tot een vooringestelde minimum- of maximumwaarde en heeft geen mechanische aanslag. Om de verlichting uit de schakelen, drukt u op de knop op de richtkijker. De ingestelde helderheid is nu opgeslagen, ook als de verstelknop **(1)** in uitgeschakelde toestand wordt gedraaid. Bij het opnieuw inschakelen keert de verlichting terug naar de eerder ingestelde helderheid.

Als de verstelknop in uitgeschakelde toestand vier uur niet wordt bediend, schakelt de verlichting automatisch uit.

Een zwakke batterij wordt door knippen van de vizierverlichting aangegeven. Het knippen kan indien gewenst worden onderdrukt: de verstelknop indrukken en binnen 2 seconden weer uittrekken. Na deze bevestiging kan de vizierverlichting zonder knippen worden gebruikt tot de batterij helemaal leeg is. Na het vervangen van de batterij of bij het uitschakelen van de verlichting is het waarschuwingknippen weer geactiveerd.

ZEISS LRP S5-richtkijkers zijn uitgerust met een bewegingssensor, om de levensduur van de batterij te optimaliseren. De sensor herkent automatisch de positie van de richtkijker en schakelt de verlichting uit wanneer het wapen zijdelings 45 ° of horizontaal 70 ° naar beneden of naar boven wordt gekanteld. Zodra de buks wordt aangeslagen, wordt de verlichting automatisch weer ingeschakeld met het eerder ingestelde helderheidsniveau.

Deze functie kunt u in- en uitschakelen door de richtkijker om te draaien (onderkant naar boven gericht) en de instelknop **(1)** driemaal na elkaar in te drukken en uit te trekken. Ter bevestiging knippert de vizierverlichting driemaal.

**Opmerking:** ook tijdens de automatische hoekuitschakeling geldt de stand-byfase van vier uur, d.w.z. na 4 uur in gekantelde toestand wordt de richtkijker niet opnieuw ingeschakeld.

**De diffractieve verlichtingstechnologie** maakt een zeer hoge helderheid mogelijk en maakt het vizier ook bij zeer intens daglicht heel duidelijk zichtbaar. Als u bij het inzetten van het wapen onder gunstige omstandigheden een lichte verschuiving van de lichtmarkering vaststelt, moet u controleren of het oog waarmee u richt zich precies op de optische as van de richtkijker bevindt. Dit is essentieel voor een precieze plaatsing van het schot.

## Batterijen vervangen

### Batterij plaatsen/verwijderen

Draai voor het vervangen van de batterij (type CR 2032) het deksel (1) linksom los.

Plaats de batterij met de pluspool (+) naar boven. Schroef vervolgens het deksel (2) er weer op. Let er hierbij op dat de dichtingsring in juiste staat is en correct is geplaatst.

Een beschadigde dichtingsring moet vervangen worden.

**Opmerking:** Verwijder de batterij indien de richtkijker langere tijd niet wordt gebruikt.



### WAARSCHUWING!

Neem de bijgevoegde veiligheidsinstructies en geldende voorschriften voor de omgang met en afvoer van batterijen in acht. Deze vindt u ook op: [www.zeiss.com/cop/safety](http://www.zeiss.com/cop/safety)





## Parallaxregeling

Parallax is de merkbare verschuiving van het vizier ten opzichte van het doel, terwijl het oog zich beweegt ten opzichte van de uitreepupil van de richtkijker. Dit wordt veroorzaakt door het feit dat het doel en het vizier in de richtkijker op verschillende beeldvlakken worden weergegeven.

Met de parallaxregeling kan een parallaxfout door het aanpassen van de scherpte-instelling worden verholpen. Parallax treedt op wanneer bij horizontale en verticale bewegingen van het oog het vizier lichtjes beweegt ten opzichte van het doel. Een parallax veroorzaakt zo doelfouten.

### Instelling voor het verhelpen van parallax

Controleer uw richtkijker op parallax door het wapen op een stabiele steun te plaatsen en door de richtkijker naar het doelpunt te kijken. Om de parallax te verhelpen, draait u aan de verstelknop voor parallaxcompensatie tot het vizier ook bij kleine hoofdbewegingen niet meer beweegt ten opzichte van het doelpunt.

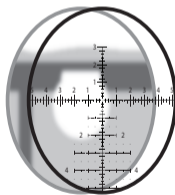

Beeldvlak achter het vizier  
(parallax)

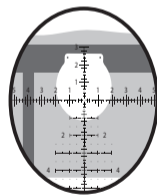

Beeld en vizier op één vlak  
(geen parallax)



### **WAARSCHUWING!**

Controleer voor het monteren van de ZEISS richtkijker of het wapen ontladen is, de grendel geopend is en de kamer leeg is.

Een verkeerde of ondeskundige montage van de richtkijker kan aanzienlijke materiële schade en verwondingen tot zelfs dodelijk letsel veroorzaken.

Bij de terugslag komt veel energie vrij; dit kan gevaarlijk zijn voor de schutter! Zorg er daarom voor dat bij de montage een zo groot mogelijke oogafstand wordt gewaarborgd. Neem deze waarschuwing met name in acht, wanneer u bergop of in liggende houding schiet. Bij deze schietposities kan de oogafstand aanzienlijk worden verminderd.

Als u met de volgende werkzaamheden niet vertrouwd bent of twijfelt, beveelt ZEISS aan om deze door een wapenmaker te laten uitvoeren.

## **Montage en basisinstelling**

### **Selectie van de geschikte ringmontage (34 mm)**

Om te verzekeren dat wapen en richtkijker als een eenheid perfect samenwerken, beveelt ZEISS het volgende aan:

- Gebruik van ringen en basissen van hoge kwaliteit, die precies bij het wapen en de richtkijker passen, bijv. ZEISS Precision Rings.

### **Montage van de basissen op het systeem**

Bevestig de basissen op het systeem; neem daarbij de voorschriften fabrikant in acht wat betreft de aanhaal-momenten voor de bevestigingsschroeven. Controleer of de bevestigingsschroeven en de schroefdraadboringen schoon en vrij van vet en vuil zijn.

### **Montage van de ringen aan de basissen**

Controleer of de contactvlakken van de ringen en de kijker schoon en vetvrij zijn. Tussen de kijker en

de binnenvlakken van de ringen mag geen ander materiaal aanwezig zijn.

Zorg ervoor dat de hoogte van de ringen voldoende afstand tussen het objectief en de loop waarborgt. Als u een objectiefdeksel of een beschermhuls wilt gebruiken, plant u hiervoor voldoende afstand. Bevestig de ringen conform de voorschriften van de fabrikant aan de basissen. Zorg ervoor dat de ringen niet tegen de overgangen van de middelste buis naar de objectief- en oculairbuis aan liggen. Zorg er ook voor dat de ringen niet tegen het middenstuk van de richtkijker aan liggen.

### Montage van de richtkijker

1. Stel de richtkijker voor de eerste aanpassing aan het wapen in op de hoogste vergroting. Plaats de richtkijker zo ver mogelijk naar voren in de ringen. Draai de ringschroefverbindingen een beetje aan om de richtkijker voorzichtig op zijn plaats te houden. De richtkijker mag niet verschuiven,

maar het moet nog mogelijk zijn om hem voor- en achteruit te bewegen en te draaien.

2. Zet het wapen normaal in. Beweeg uw hoofd langs de kolf zo ver naar voren als wanneer u het normaal inzet. Schuif nu langzaam de richtkijker naar achteren, tot het volledige zichtveld wordt weergegeven. ZEISS beveelt aan om de richtkijker in deze positie te monteren, om een **maximale oogafstand te waarborgen**.

**Oogafstand: ~8–10 cm / 3"–4"**

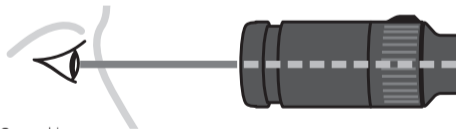

Opmerking:

Indien u dikke kleding draagt, moet u eventueel de montage van de richtkijker aanpassen, om de maximale oogafstand te garanderen.

## Uitlijnen van het vizier

Voor een nauwkeurige plaatsing van het schot moeten het vizier en het wapen in een rechte hoek resp. loodrecht ten opzichte van elkaar staan. Daardoor worden instellingsfouten gereduceerd waarvan de effecten groter worden naarmate de afstand tot het doel groter wordt.

De vizieren van ZEISS richtkijkers zijn loodrecht uitgelijnd ten opzichte van de vlakke onderzijde van het middenstuk. Voor het uitlijnen van het vizier met een schietlood gaat u als volgt te werk:

1. Zorg ervoor dat het wapen tijdens de volledige procedure ontladen is en horizontaal en stabiel op een geweersteun of een zandzak steunt.
2. Kijk in schiethouding door de richtkijker naar een schietlood of een doelschijf met loodrechte

markering op een aanbevolen afstand van ca. 100 meter / yards.

3. Draai de richtkijker in de ringen tot de verticale lijn van het vizier op één lijn ligt met het schietlood resp. de loodrechte markering van de doelschijf.

Wanneer alles correct is uitgelijnd, draait u de ringschroefverbindingen gelijkmatig vast om de richtkijker in de ringen te fixeren.

Neem bij het vastdraaien van de ringschroefverbindingen het voorgeschreven draaimoment in acht. Uw ZEISS richtkijker moet nu correct uitgelijnd zijn en stevig genoeg gemonteerd zijn voor het schieten.



## Inschieten van de richtkijker

Het inschieten en de instelmethode voor uw met ballistic stop uitgeruste richtkijker wordt gedemonstreerd in een videotutorial, die u kunt bekijken op het YouTube-kanaal ZEISS Hunting of op [www.zeiss.com/lrp-s5](http://www.zeiss.com/lrp-s5).



Richtkijker

Het vizier met de hoogte- en breedteverstelling centreren op het doelpunt. Het doelpunt moet daarbij steeds in de loopboring gecentreerd blijven.

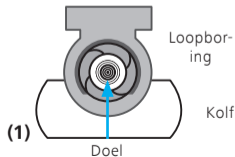

(1)

Doel

1. Controleer of het wapen ontladen is en er geen patroon meer in de kamer zit. Zet het wapen vast in een geweersteun en verwijder de grendel.
2. Kijk van het grendeluiteinde **(1)** uit door de loop en richt het wapen op het doelpunt. Dat moet in het midden van de loopboring zichtbaar zijn. **(2)** Zorg ervoor dat het wapen niet meer beweegt. Verstel het vizier met de hoogte- en breedteverstellerturret (de breedteverstelling moet ontgrendeld zijn, zie pagina's 204–205), tot het op één lijn ligt met het doelpunt **(3)**. Zorg er daarbij steeds voor dat het doel gecentreerd in de loop zichtbaar blijft.



(2)

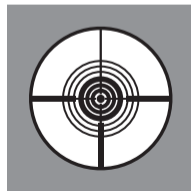

(3)

3. Na het uitlijnen van het vizier op de loopas kunt u met het inschieten op 25, 50 of 100 meter / yards beginnen. Als het schot de doelschijf treft, bevestigt u de trefferpositie met nog 2-3 schotten en gaat u verder met stap 4. Als het schot de doelschijf niet treft, herhaalt u stap 2.
4. Richt op het in stap 3 bepaalde houdpunt en centreer het vizier met behulp van de hoogte- en breedteverstelling in het midden van de groep schotten.
5. Bevestig de trefferpositie met nog een groep van 2-3 schotten. Bij afwijkingen herhaalt u de stappen 4 en 5, tot het middelpunt van de groep schotten overeenkomt met het houdpunt. Na het inschieten beveelt ZEISS een afsluitende bevestiging met nog 2-3 schotten op het doel op de desbetreffende schietafstand. Neem hierover ook de informatie in "OPMERKING" hieronder in acht.

6. a) Stel de hoogteverstelling in op nul en stel de ballistic stop in (zie pagina 201).
- b) Stel de breedteverstelling in op nul en vergrendel deze (zie pagina 205).

**OPMERKING:** De trefpuntpositie wordt door talrijke factoren beïnvloed, bijv. type munitie, luchttemperatuur, looptemperatuur en wind. Let er bij het inschieten daarom op dat de omgevingsvoorwaarden en technische parameters gelijk blijven.

## Turret hoogteverstelling

De turret voor hoogteverstelling bevat een mechanisch systeem dat het vizier met meer dan vier volledige omwentelingen over zijn volledige verstelbereik verticaal verplaatst.

Om het trefpunt naar boven **(1)** te verstellen, draait u de hoogteverstelling linksom; om het trefpunt naar onderen **(2)** te verstellen, draait u de hoogteverstelling rechtsom.



MRI-turret



MOA-turret

In functie van de configuratie van uw richtkijker worden de verstelwaarden op de turret in mil (MRAD, milliradian) **(3)** of boogminuten (MOA, minute of angle) **(4)** aangegeven.

De dubbelzijdige schaal maakt een snelle optische registratie mogelijk voor korte tot lange schietafstanden **(5)**. De omwentelingen van de turret worden met de cijfers 1 tot 4 aangeduid **(6)**. De nulmarkering wordt bovenaan de delta-weergave door een horizontaal ruitsymbool weergegeven.

Richtkijker met MRAD-hoogteverstelling rust ZEISS exclusief met een specifiek klikmechanisme bij gehele MRAD-waarden uit (MPC). Dit klikmechanisme geeft elke 10e klikverstelling aan met een duidelijk voel- en hoorbaar klikken.



ZEISS LRP S5-modellen worden met de volgende fabrieksinstelling geleverd:

- De hoogteverstelling bevindt zich halverwege het volledige versteltraject van het vizier.
- De ballistic stop bevindt zich op de onderste instelwaarde van de hoogteverstelling.

De klikverstelling komt overeen met de volgende stappen:

- MRAD-turrets = 0,1 MRAD per klik
- MOA-turrets = 0,25 MOA per klik

Een volledige omwenteling komt zo overeen met het volgende versteltraject:

- MRAD-turrets = 12 MRAD per omwenteling
- MOA-turrets = 30 MOA per omwenteling

Het totale versteltraject bedraagt:

- MRAD-turrets = 40,7 MRAD totaal hoogteversteltraject
- MOA-turrets = 140 MOA totaal hoogteversteltraject

## Instellen van de ballistic stop van de hoogteverstelling

**OPMERKING A:** De ballistic stop staat na correcte instelling op "0".

**OPMERKING B:** De hoogteverstellerturret mag niet verwijderd worden. Deze mag uitsluitend worden losgezet voor het instellen van de ballistic stop.

**OPMERKING C:** Probeer nooit de twee open toegankelijke klemschroeven Torx T 8 uit de turret te draaien. De turrets zijn zo geconstrueerd dat de twee klemschroeven tegen verlies beveiligd zijn ingebouwd.

**OPMERKING D:** Probeer nooit de verzegelde schroef te verwijderen. Deze moet continu ingebouwd blijven, een verdere instelling na de eerste montage is niet vereist. Onbevoegd bedienen van deze schroef leidt tot het vervallen van de garantie.

**STAP 1:** Voor de volgende stappen wordt ervan uitgegaan dat de richtkijker op de gewenste inschietafstand is ingeschoten en de turrets dienovereenkomstig zijn ingesteld. Het wordt aanbevolen om het wapen en de richtkijker zo te fixeren dat elke onnodige beweging wordt vermeden en u beide handen vrij hebt.

**Stap 2:** Draai BEIDE klemschroeven met de Torx-sleutel T 8 **(1)** een omwenteling linksom los. **(2)**

*Opmerking: Let erop dat de klikken van de hoogtereverstelturret ook met correct losgedraaide klemschroeven nog duidelijk voelbaar zijn.*

Als stap 2 correct werd uitgevoerd is de vizierversgrendeling nu losgekoppeld.

**Stap 3:** Duw de turret stevig en volledig tegen de aanslag naar beneden. **(3)**

**Stap 4:** Houd de turret ingedrukt en draai deze rechtsom tot aan de aanslag. **(3)**

Info: De ballistic stop staat nu op "0"

**Stap 5:** De mechanische aanslagen van de turret maken nu merkbaar contact. Houd de turret ingedrukt en controleer daarbij of hij aan de aanslag staat. Draai nu de twee eerder losgedraaide klemschroeven met de Torx-sleutel rechtsom weer vast tot weerstand te voelen is. **(4)** Zodra weerstand te voelen is, draait u de schroeven vast, zodat deze stevig tegen het interne mechanisme aan liggen. Het aanhaalmoment van de klemschroeven (T 8) bedraagt 1,9 Nm resp. 16,8 in lbs.

**Stap 6:** Er wordt aanbevolen om na het uitvoeren van deze stappen de stopinstelling te controleren. Probeer hiervoor om de hoogtereverstelturret voorbij de nieuwe instelling van de ballistic stop te draaien.

Het mag niet mogelijk zijn om de hoogteverstelturret voorbij de nieuwe instelling van de ballistic stop te draaien. De hoogteverstelturret moet stevig tegen de aanslag staan, er mag geen verdere klikvergrendeling of een verder verstelltraject te voelen zijn.

**Stap 7:** Controleer na de correcte instelling van de ballistic stop de correcte trefpuntpositie van het wapen door het vuren van 2 à 3 controleschotten op het doel op de desbetreffende schietafstand.

**Opmerking:** Indien u de ballistic stop opnieuw wenst te kalibreren (bijv. vanwege wisseling van munitie of van wapen), volgt u de volgende handleiding:

- Draai de hoogteverstelturret rechtsom tot aan de ballistic stop
- Draai beide schroeven van de hoogteverstelturret los
- Trek de hoogteverstelturret tot aan de aanslag naar boven
- Draai beide schroeven vast
- Ga verder zoals beschreven in "Inschieten van de richtkijker" (zie pagina 198)
- Stel de ballistic stop opnieuw in (zie pagina 202, stap 2)

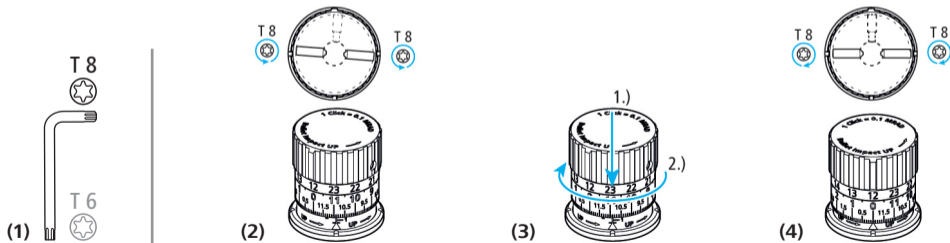

## Turret breedteverstelling met vergrendeling (ELWT)

De turret voor breedteverstelling bevat een mechanisch systeem dat het vizier met twee volledige omwentelingen over zijn volledige verstelbereik horizontaal verplaatst.

Voor het verstellen moet de turret **ONTGRENDELD** zijn. Om het trefpunt naar rechts **(1)** te verstellen, draait u de turret linksom; om het trefpunt naar links **(2)** te verstellen, draait u de turret rechtsom.

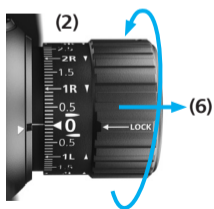
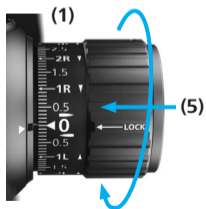

**(3)** MRI-breedteverstelturret



**(4)** MOA-breedteverstelturret

In functie van de configuratie van uw richtkijker worden de verstelwaarden op de turret in mil (MRAD, milliradian) **(3)** of boogminuten (MOA, minute of angle) **(4)** aangegeven.

De vergrendelingsfunctie beschermt de turret tegen onbedoeld verstellen; druk hiervoor de grendelring **(5)** in. Om de turret te verstellen, ontgrendelt u deze door de grendelring **(6)** eruit te trekken.

De pijlen naast de markeringen 'R' **(7)** en 'L' **(8)** geven aan in welke richting de turret moet worden gedraaid om het trefpunt naar rechts of links te verstellen.

ZEISS LRP S5-modellen worden met de volgende fabrieksinstelling geleverd:

- De breedteverstelling bevindt zich halverwege het volledige versteltraject van het vizier.
- De grendelring is vergrendeld.

De klikverstelling komt overeen met de volgende stappen:

- MRAD-turrets = 0,1 MRAD per klik
- MOA-turrets = 0,25 MOA per klik

Een volledige omwenteling komt zo overeen met het volgende versteltraject:

- MRAD-turrets = 12 MRAD per omwenteling
- MOA-turrets = 30 MOA per omwenteling

Het totale versteltraject bedraagt:

- MRAD-turrets = 17,5 MRAD totaal breedteversteltraject
- MOA-turrets = 60 MOA totaal breedteversteltraject

## Resetten van de turret voor breedteverstelling (ELWT)

**OPMERKING A:** De turret voor breedteverstelling mag niet verwijderd worden. Deze mag uitsluitend worden losgezet voor het instellen van de nulpositie.

**OPMERKING B:** Probeer nooit de twee open toegankelijke klemschroeven Torx T 6 uit de turret te draaien. De turrets zijn zo geconstrueerd dat de twee klemschroeven tegen verlies beveiligd zijn ingebouwd.

**OPMERKING C:** Probeer nooit de verzegelde stelschroef eruit te draaien. Deze moet continu ingebouwd blijven, een verdere instelling na de eerste montage is niet vereist. Onbevoegd bedienen van deze schroef leidt tot het vervallen van de garantie.

**STAP 1:** Voor de volgende stappen wordt ervan uitgegaan dat de richtkijker op de gewenste inschietafstand is ingeschoten en de turrets dienovereenkomstig zijn ingesteld. Het wordt aanbevolen om het wapen en de richtkijker zo te fixeren dat elke onnodige beweging wordt vermeden en u beide handen vrij hebt.

**Stap 2:** De turret moet ONTGRENDELD **(2)** zijn. Draai BEIDE klemschroeven met de Torx-sleutel T 6 **(1)** een omwenteling linksom los. **(2)**

*Opmerking: Let erop dat de klikken van de breedteverstellerturret ook met correct losgedraaide klemschroeven nog duidelijk voelbaar zijn.*

Als stap 2 correct werd uitgevoerd is de vizierversgrendeling nu losgekoppeld.

**Stap 3:** Draai aan de grendelring, tot de numerieke nul op de nulmarkering van de delta-indicatie staat. **(3)**

**Stap 4:** Houd de turret in deze positie vast en zorg ervoor dat deze zich niet meer ver stelt. Draai nu de twee eerder losgedraaide klemschroeven met de Torx-sleutel rechtsom vast tot weerstand te voelen is. **(4)** Zodra weerstand te voelen is, draait u de schroeven vast, zodat deze stevig tegen het interne mechanisme aan liggen. Het aanhaalmoment van de klemschroeven (T 6) bedraagt 0,8 Nm resp. 7,08 in lbs.

**Stap 5:** Er wordt aanbevolen om na afloop van deze stap de nulstand te controleren. Vergrendel daarvoor de turret door de grendelring in te drukken. Probeer dan aan de turret te draaien. In vergrendelde toestand mag het niet mogelijk zijn om deze te draaien.

Ontgrendel de turet vervolgens door de grendelring eruit te trekken. In ontgrendelde toestand moet het vizier kunnen worden versteld door voor- en achteruit draaien van de turet.

**Stap 6:** Controleer na de correcte nulstand van de breedteverstelling de correcte trefpuntpositie van het wapen door het vuren van 2 à 3 controleschotten op het doel op de desbetreffende schietafstand.

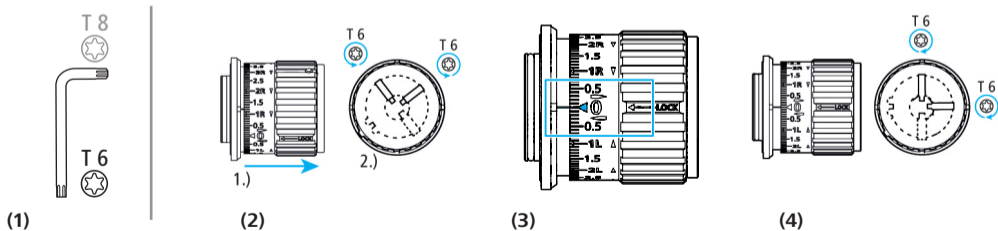

## Vizier ZF-MRi (FFP)

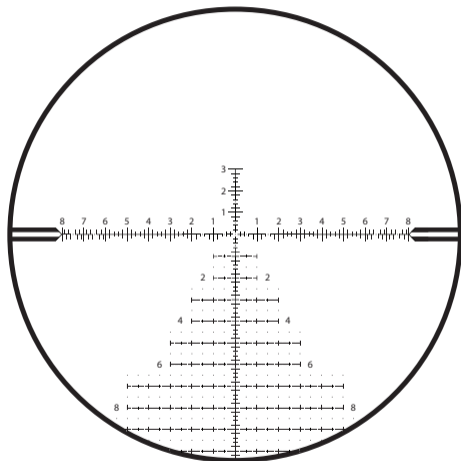

ZF-MRi = ZEISS Milliradian, illuminated, First Focal Plane  
(mil, verlicht, eerste BV)

ZEISS LRP 55	318-50	525-56
Maateenheid	MRAD	
Lijndikte A	0,04	0,03
Afstand B	0,1	
Afstand C	0,2	
Afstand D	0,4	
Afstand E	0,6	
Afstand F	0,2	
Afstand G	0,2	
Afstand H	0,6	
Puntgrootte I	0,05	0,04
Afstand J	0,2	
Afstand K	0,5	
Afstand L	1,0	
Standaard cijfergrootte M	0,3	
Afstand N	0,5	
Afstand O	0,2	
Afstand P	0,2	
Afstand Q	0,9	
Afstand R	1,2	
Afstand S	1,8	



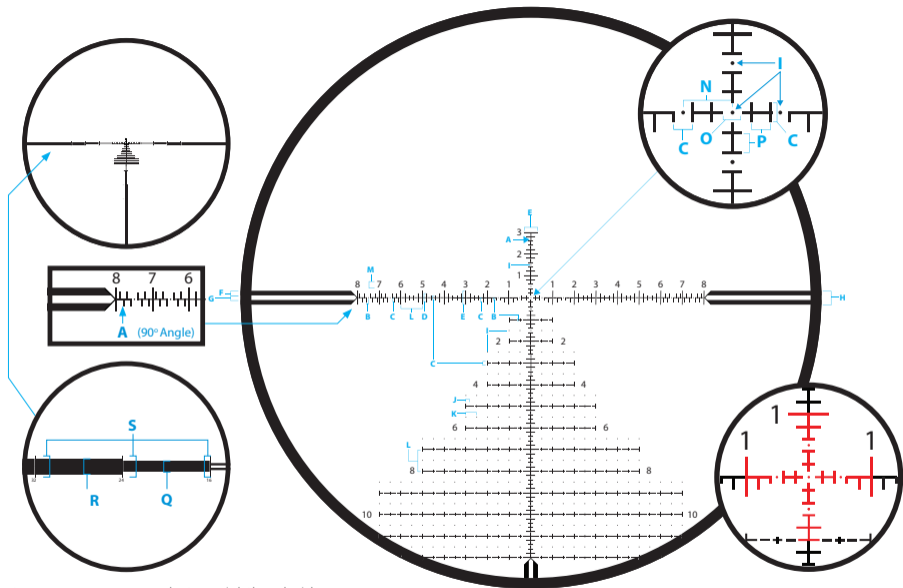

Vergrote weergave voor een betere zichtbaarheid

## Vizier ZF-MOAI (FFP)

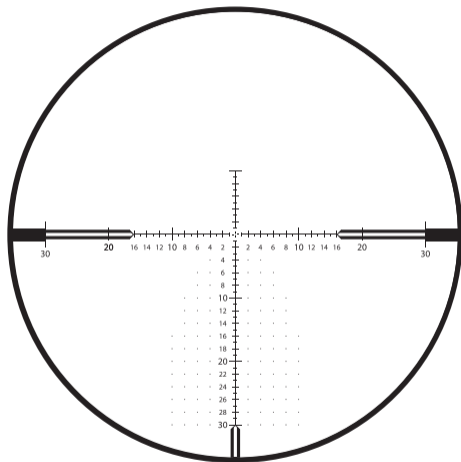

ZF-MOAI = ZEISS Minute of Angle, illuminated (First Focal Plane)  
(boogminuten, verlicht, eerste BV)

ZEISS LRP S5	318-50	525-56
Maateenheid	MOA	
Lijndikte A	0,125	0,1
Afstand B	0,5	
Afstand C	0,25	
Afstand D	1,0	
Afstand E	2,0	
Afstand F	1,0	
Afstand G	0,5	
Afstand H	0,5	
Standaard cijfergrootte I	0,75	
10, 20, 30 cijfergrootte J	1,0	
Puntgrootte K	0,125	
Puntafstand L	2,0	
Afstand M	1,5	
Afstand rond middenkruis N	0,5	
Afstand O	1,0	
Afstand P	32	
Afstand Q	2,0	
Afstand R	3,0	
Afstand S	4,0	

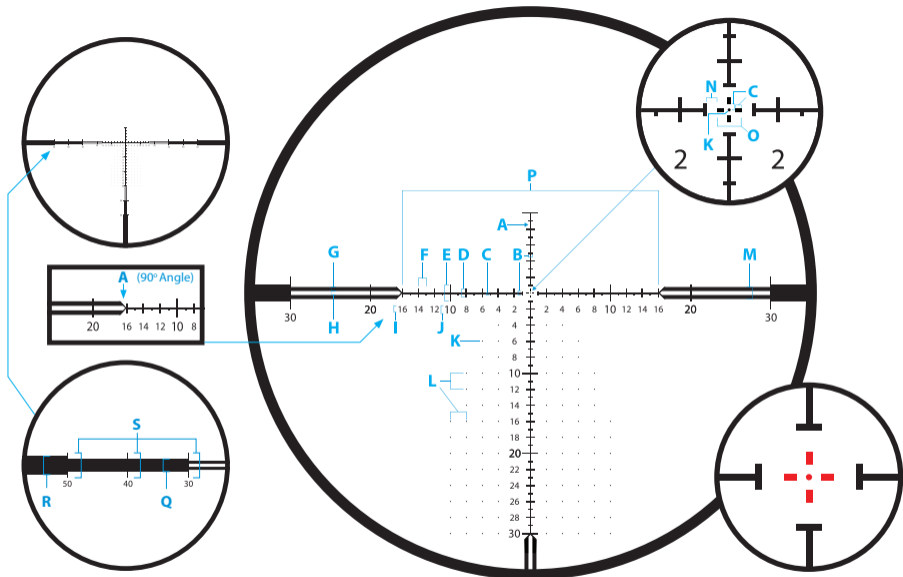

Vergrote weergave voor een betere zichtbaarheid

## Accessoires

### ZEISS Precision Rings met geïntegreerde waterpas om niet uit positie te raken

De ultralichte ringen van ZEISS voldoen aan de normen MIL-STD 1913 en STANAG. Ze worden conform de allerhoogste eisen vervaardigd van de beste materialen en met uiterst kleine toleranties, om maximale veiligheid en een lange levensduur in het gebruik te garanderen. Ze zijn ontworpen voor systemen voor schieten op grote afstand, zijn zowel voor rechts- als linkshandige schutters geschikt en maken ook een aanpassing aan het dominante oog mogelijk. De waterpas is bij ingezet wapen zichtbaar, zonder dat deze in de weg zit. Nauwkeurig geconstrueerde, slanke en ultralichte montageeringen voor maximale belasting in jacht- en sportgebruik.

De hoogtematen van de ringen worden gemeten tussen de bovenzijde van de montagerail en de middellijn van de ringboring.

Voor de richtkijker ZEISS LRP S5 is een ringdiameter van 34 mm vereist.



### Terugslagnok

Geïntegreerde onderste terugslagnok voor maximale precisie en schotvastheid, ook bij zeer sterke kalibers.

### Etui met harde schaal

Bij de levering inbegrepen, met Torx®-bits T15 en T25.

### Waterpas

Geïntegreerde waterpas in de bovenste ringhelpt tegen uit positie raken.

### Superlicht

Gewicht ca. 125 g/4,4 oz met schroeven (30 mm, lage montagehoogte).

### Uiterst sterk materiaal

Aluminium 7075-T6, gehard en geloxideerd met 30 micron, matzwart.

### Groot klemvlak

Groot klemvlak voor de veilige montage van zware richtkijkers ook bij wapens met kalibers die een terugslag veroorzaken.

### Zonnekap 3"

Matzwart – hardgeëloxeerde zonnekappen. Dit ZEISS accessoire beschermt tegen verstrooid licht bij het observeren en schieten. De zonnekap wordt eenvoudig aan het objectief vastgeschroefd.



Bestelnr.  
529860-0002-000  
50 mm



Bestelnr.  
529860-0003-000  
56 mm

### Flip cover

Het opklapbare beschermdeksel voor het objectief wordt eenvoudig aan het objectief of aan de zonnekap vastgeschroefd.



Bestelnr.  
50 mm 2105-737  
56 mm 2105-798

### Throw lever

Verstelhendel voor de vergroting, wanneer het snel moet gaan.



Bestelnr.  
2224-899

## Onderhoud

**Zorg ervoor dat uw ZEISS richtkijker niet gedurende langere tijd aan extreme hitte wordt blootgesteld, bijv. op zonnige dagen in een voertuig.**

Uw ZEISS richtkijker werd ontworpen en geproduceerd om jarenlang mee te gaan. Wanneer u het waardevolle optische apparaat niet gebruikt, beschermt u het bij voorkeur met een passend objectiefdeksel. Verder beveelt ZEISS uitdrukkelijk aan om uw richtkijker te beschermen door het product steeds schoon en vrij van schadelijke verontreiniging, bijv. door zand, aarde, zout water of andere substanties, te houden.

### **Reiniging van uw ZEISS richtkijker aan de buitenkant**

Een sterk verontreinigde richtkijker kunt u onder stromend lauwwarm water afspoelen en vervolgens met een zachte, schone doek drogen. Gebruik voor het reinigen van uw richtkijker of van de lenzen ervan geen sterke oplosmiddelen. Het gebruik van oplosmiddelen leidt tot het vervallen van de garantie.

### **ZEISS LotuTec®-coating**

Uw richtkijker is van de ZEISS LotuTec®-coating voorzien. Deze effectieve beschermlaag voor de lensoppervlakken zorgt voor een bijzonder glad oppervlak en vermindert duidelijk de vervuiling van de lens door een sterk afstotend effect. Alle vormen van verontreinigingen hechten minder en kunnen sneller, eenvoudiger en zonder strepen worden verwijderd. De LotuTec®-coating is bestand tegen beschadiging en slijtage.



### **Reiniging van de lenzen**

ZEISS beveelt aan om de lens van uw richtkijker met originele reinigungsoplossingen voor lenzen van ZEISS schoon te maken.

### **Langdurige opslag**

Als de richtkijker langere tijd niet wordt gebruikt, beveelt ZEISS aan om de batterij uit de richtkijker te verwijderen. Bewaar de richtkijker op een koele, droge, schone plaats die beschermd is tegen verontreiniging.

## Klantenservice en garantie



Als u vragen hebt over de service of de  
garantievoorwaarden wilt downloaden,  
bezoek dan onze website:  
[www.zeiss.com/cop/warranty](http://www.zeiss.com/cop/warranty)

Voor service-aanvragen of een gratis exemplaar van de garantievoorwaarden die van toepassing zijn voor uw regio kunt u contact opnemen met:

### **ZEISS Klantenservice**

Zeiss Sports Optics GmbH  
Gloelstr. 3–5, 35576 Wetzlar, Duitsland  
Telefoon +49 800 934 77 33  
E-mail [consumerproducts@zeiss.com](mailto:consumerproducts@zeiss.com)

### **ZEISS Customer Service USA**

Carl Zeiss SBE, LLC  
Consumer Products  
1050 Worldwide Blvd.  
Hebron, KY 41048-8632, USA  
Telefoon 1-800-441-3005  
E-mail [info.sportsoptics.us@zeiss.com](mailto:info.sportsoptics.us@zeiss.com)



# ZEISS LRP S5 User Guide

318-50 | 525-56

Long-Range Precision Riflescope

Brugsanvisninger / Kundeservice og garanti

Patents: [www.zeiss.com/cop/patents](http://www.zeiss.com/cop/patents)

EN DE FR ES IT NL **DK**  
FI HU PL SE RU JP CN | 07.2021



Produkterne fra ZEISS er kendetegnet ved fremragende optisk ydelse, præcis forarbejdning og lang levetid. For at du kan udnytte dit kikkertsigte optimalt, og det kan blive en pålidelig ledsager i mange år, beder vi dig følge nedenstående brugsanvisninger.



**ADVARSEL!**

Overhold de vedlagte sikkerhedsinstruktioner og juridiske oplysninger, som også kan findes på:

[www.zeiss.com/cop/safety](http://www.zeiss.com/cop/safety)



# Indholdsfortegnelse

Leveringsomfang	220
Tekniske data	221
Komponenternes betegnelse	222
Ændring af forstørrelsen	224
Fokusering af trådkorset	225
Dioptriindstilling	225
Trådkorsbelysning	226
Udskiftning af batteri	228
Parallakse-indstilling	229
Montering og grundindstilling	230
Justering af trådkorset	232

Indskydning af kikkertsigtet	234
Højdejusteringstårn	236
Indstilling af højdejusteringens Ballistic Stop	237
Sidejusteringstårn med lås (ELWT)	240
Nulstilling af sidejusteringstårnet (ELWT)	241
Trådkors ZF-MRi (FFP)	244
Trådkors ZF-MOAI (FFP)	246
Tilbehør	248
Pleje og vedligeholdelse	250
Kundeservice og garanti	252

## Leveringsomfang

LRP S5	Bestillingsnummer
318-50 MRi	522275-9916-090
525-56 MRi	522295-9916-090
318-50 MOA	522265-9917-090
525-56 MOA	522285-9917-090

### Leveringsomfang

- Kikkertsigte
- Beskyttelseskappe
- Li-batteri 3 V CR 2032
- Linseregningsklud
- Brugsanvisninger
- Sikkerhedsanvisninger
- Dobbelt-Torx\*-nøgle (T 6 og T 8)

\* Torx er et registreret varemærke tilhørende Acument Intellectual Properties, LLC.



LRP S5 525-56

LRP S5 318-50

<b>Tekniske data</b>	<b>ZEISS LRP S5 318-50</b>	<b>ZEISS LRP S5 525-56</b>
Forstørrelse	3,6x–18x	5x–25x
Billedplan af trådkorset	Første billedplan (FFP, First Focal Plane)	
Effektiv objektivdiameter	50 mm	56 mm
Udgangspupildiameter	9,3–2,8 mm	9,2–2,4 mm
Dæmringstal	13,4–30,0	16,7–37,4
Synsfelt	10,0–2,0 m/100 m / 30–6 ft/100 yd	7,5–1,5 m/100 m / 22,5–4,5 ft/100 yd
Objektiv synsvinkel	5,7°–1,1°	4,3°–0,8°
Dioptrijusteringsområde	+2 / -3 dpt	
Øjenafstand	90 mm / 3,5 in	
Parallakse-justeringsområde	25–∞ m / 27–∞ yd	
Justeringsområde højde (E = Elevation) + side (W = Windage)	MRAD	E: 40,7 + W: 24
	MOA	E: 140 + W: 60
Justering pr. klik	MRAD	0,1
	MOA	0,25
Midterørets diameter	34 mm	
Okullarrørets diameter	46 mm	46 mm
Objektivrørets diameter	56 mm	62 mm
Filtergevind på objektivet	M54x0,75 mm	M60x0,75 mm
Belægning	LotuTec®, T*	
Kvælstoffyldning	ja	
Vandtæthed	400 mbar (4 m / 13 ft)	
Funktionstemperatur	-25/+55 °C / -13/+133 °F	
Længde (mellemste dioptri-indstilling)	331 mm / 13,0 in	396 mm / 15,6 in
Vægt	930 g / 32,8 oz	1.030 g / 36,3 oz
Trådkors (belyst)	ZF-MRi (milliradian) / ZF-MOAI (vinkelminutter)	

Der tages forbehold for ændringer i ovennævnte data og leveringsomfang, som udføres som en del af den tekniske videreudvikling.

## Komponenternes betegnelse

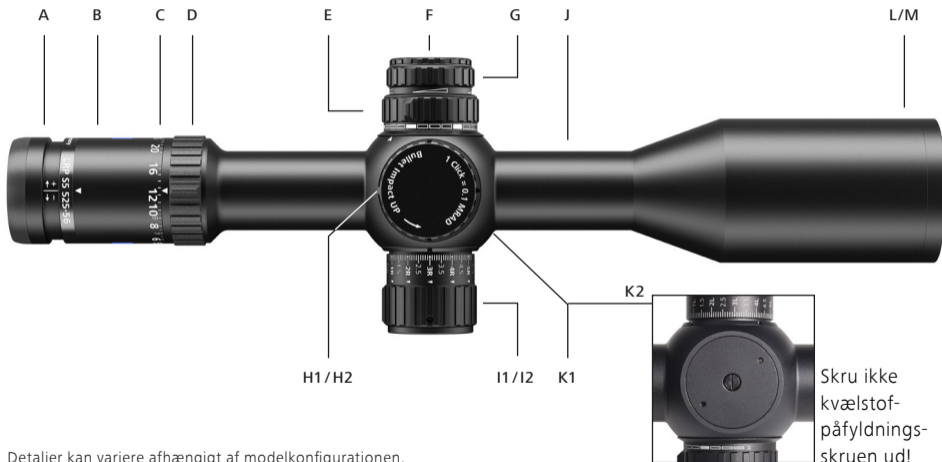

Detaljer kan variere afhængigt af modelkonfigurationen.

- A Dioptriindstilling
- B Okularrør
- C Skala forstørrelsesskifter
- D Forstørrelsesskifter
- E Parallaxe-indstilling
- F Batterirum
- G Trådkorsbelysning Til/Fra og indstilling
- H1 Højdejusteringstårn MRAD
- H2 Højdejusteringstårn MOA
- I1 Sidejusteringstårn MRAD med lås
- I2 Sidejusteringstårn MOA med lås
- J Midterrør
- K1 Mellemstykke
- K2 Mellemstykkets flade underside
- L Objektiv
- M Filtergevind på objektivet

Aktuelle informationer om vores produkter findes på:  
[www.zeiss.com/precision-shooting](http://www.zeiss.com/precision-shooting)



H1 – Højdejusteringstårn MRAD



H2 – Højdejusteringstårn MOA



I1 – Sidejusteringstårn MRAD

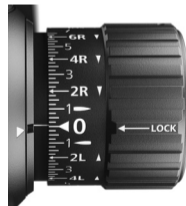

I2 – Sidejusteringstårn MOA



### ADVARSEL!

Kig aldrig op i solen eller ind i laserlyskilder med kikkertsigtet! Det kan medføre alvorlige øjenskader.

## Ændring af forstørrelsen

Forstørrelsen kan indstilles trinløst mellem den laveste og højeste værdi **(1a, 1b)**. For at gøre dette skal du dreje forstørrelsesskifteren **(1)**.

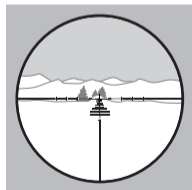
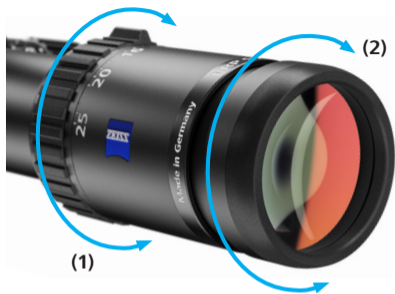

**(1a)** Lav forstørrelse

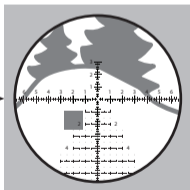

**(1b)** Høj forstørrelse

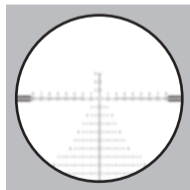

**(2a)** Uskarp trådkors

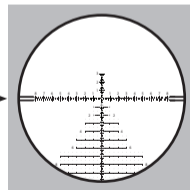

**(2b)** Skarp trådkors



## Fokusering af trådkorset / dioptriindstilling

For at fokusere trådkorset skal du dreje okularet **(2)**, indtil trådkorset er i fokus **(2b)**.

Hvis du bruger synshjælpemidler, når du skyder, skal du justere fokus med briller eller kontaktlinser på.

1. Indstil først kikkertsigtet til højeste forstørrelse.
2. Indstil justeringsknappen til parallakse-kompensationen til uendelig ( $\infty$ ).
3. Se gennem kikkertsigtet på en farvneutral baggrund, f.eks. en hvid eller grå mur. Du kan blænde et evt. forstyrrende baggrundsbillede ud ved at dække linsen med en gennemskinnelig klud. Se gennem okularet, trådkorset skal være i fokus. Vær opmærksom på, at øjet efter ca. 2 sekunder begynder at kompensere for fokus. Dette fører til en forvanskning af fokusindstillingen. Du skal derfor altid kun se kort gennem okularet

og derefter kigge til siden i ca. 5-10 sekunder. Gentag evt. denne proces. Trådkorset skal være knivskarpt i fokus uden at anstrenge øjet.

4. For at indstille skal du gøre følgende: På grund af den måde, hvorpå øjet fungerer, når du fokuserer, opnår du normalt det bedste mulige resultat ved først at dreje okularet indad, indtil trådkorset bliver noget uskarpt **(2a)** og derefter dreje det ud, indtil trådkorset er i fokus **(2b)**.

Når du har bragt trådkorset i fokus, skal du registrere okularets position til fremtidig brug.

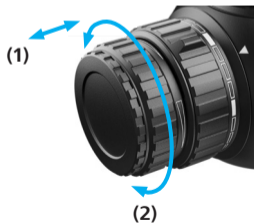
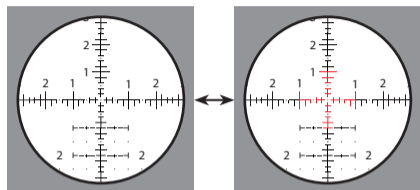

## Trådkorsbelysning

Belysningen tændes ved at trække indstillingsknappen **(1)** ud. Når knappen **(2)** drejes til højre (med uret), øges lysstyrken. Når knappen drejes til venstre (mod uret), reduceres lysstyrken.

Reguleringen finder sted trinløst op til en minimums- eller maksimumsværdi og har intet mekanisk anslag. For at slukke for lyset skal du trykke på knappen til kikkertsigtet. Den indstillede lysstyrke forbliver gemt, selv om justeringsknappen **(1)** drejes, mens den er slukket. Når den tændes igen, vender belysningen tilbage til den tidligere indstillede lysstyrke.

Hvis justeringsknappen ikke betjenes i fire timer, mens den er tændt, slukker belysningen automatisk. Et svagt batteri er angivet ved, at det belyste trådkors blinker. Blinkene kan undertrykkes, hvis det ønskes: Tryk på justeringsknappen, og træk den ud

igen inden for 2 sekunder. Efter denne kvitte-ringsproces kan trådkorsbelysningen bruges uden yderligere blink, indtil den definitivt svigter. Efter at batteriet er udskiftet, eller belysningen er slukket, genaktiveres advarselsblinkene.

ZEISS LRP S5 kikkertsigter er udstyret med en bevægelsessensor for at maksimere batteriets levetid. Sensoren registrerer automatisk kikkertsigtets placering og slukker for belysningen, når våbenet vippe 45 ° sidelæns eller 70 ° horisontalt op eller ned. Så snart geværet er lagt an, tænder lyset automatisk igen med den tidligere indstillede lysstyrke.

Du kan tænde og slukke for denne funktion ved at dreje kikkertsigtet (nederste side vender opad) og trykke indstillingsknappen **(1)** ind og trække den ud igen tre gange i træk. Som bekræftelse blinker trådkorsbelysningen tre gange.

**Bemærk:** Fire timers standby-fasen gælder også under automatisk vinkelafbrydelse, dvs. kikkertsigtet tændes ikke igen efter 4 timer i skrånstillet tilstand.

**Den diffraktive belysningsteknologi** muliggør en meget høj lysstyrke og gør trådkorset meget tydeligt, selv i ekstremt stærkt dagslys. Hvis du bemærker en let forskydning i lysmarkeringen, når du lægger våbenet an under ugunstige forhold, skal du sørge for, at dit sigteøje befinder sig nøjagtigt på kikkertsigtets optiske akse. Dette er vigtigt for en præcis skudplacering.

## Udskiftning af batteri

### Isætning/udtagning af batteriet

Ved batteriskift (type CR 2032) skrues dækslet **(1)** af mod uret.

Batteriet isættes med pluspolen (+) opad. Skru derefter dækslet **(2)** på igen. Sørg for, at tætningsringen sidder rigtigt og er i god stand.

En beskadiget tætningsring skal udskiftes.

**Bemærk:** Hvis batteriet ikke skal anvendes i længere tid, skal det tages ud af kikkertsigtet.



### ADVARSEL!

Overhold de vedlagte sikkerhedsinstruktioner og gældende forskrifter for håndtering af batterier og bortskaffelse heraf. Du kan også finde dem på: [www.zeiss.com/cop/safety](http://www.zeiss.com/cop/safety)

## Parallakse-indstilling

Parallakse er den synlige forskydning af trådkorset i forhold til målet, mens øjet bevæger sig i forhold til kikkertsigtets udgangspupil. Dette skyldes det faktum, at mål og trådkors vises på forskellige billedplaner i kikkertsigtet.

Med parallakse-justeringen kan en parallakse-fejl elimineres ved at justere fokus. Parallakse opstår, når trådkorset bevæger sig let mod målet, når øjet bevæges horisontalt og vertikalt. Parallakse forårsager derved sigtefejl.

### Indstilling til eliminering af parallakse

Kontrollér dit kikkertsigte for parallakse ved at placere våbenet på en stabil skydestøtte og kigge på målpunktet igennem kikkertsigtet. For at eliminere parallakseen skal du dreje på justeringsknappen for parallakse-kompensationen, indtil trådkorset ikke længere bevæger sig i forhold til målpunktet, heller ikke ved mindre hovedbevægelser.

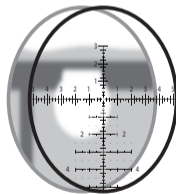

Billedplan bag ved trådkorset  
(parallakse)

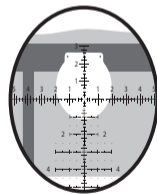

Billede og trådkors på samme  
plan (ingen parallakse)



### **ADVARSEL!**

Inden montering af ZEISS kikkertsigtet skal du sørge for, at dit våben er afladet, låsen er åben, og kammeret er tomt.

Mangelfuld eller ukorrekt montering af kikkertsigtet kan forårsage betydelig materiel og personskaade samt personskaader med døden til følge.

Rekylen frigiver en masse energi og kan være farlig for skytten! Du skal derfor være helt sikker på, at monteringen sikrer størst mulig øjenafstand. Vær særlig opmærksom på denne advarsel, når du skyder op ad bakke eller fra liggende position. Disse skydepositioner kan reducere øjenafstanden betydeligt.

Hvis du ikke er fortrolig med eller er usikker på følgende arbejde, anbefaler ZEISS, at du får dette udført af en bøsseemager.

## **Montering og grundindstilling**

### **Valg af passende ringmontering (34 mm)**

For at sikre, at våbenet og kikkertsigtet fungerer optimalt sammen som en enhed, anbefaler ZEISS følgende:

- Brug af ringe og baser af høj kvalitet, der nøjagtigt matcher våbenet og kikkertsigtet, f.eks. ZEISS Precision Rings.

### **Montering af baserne på systemet**

Fastgør baserne på systemet under overholdelse af producentens momentspecifikationer for fastgøringskruerne. Sørg for, at fastgøringskruerne og gevindhullerne er rene og fri for fedt og snavs.

### **Montering af ringene på baserne**

Sørg for, at ringenes og rørets kontaktflader er rene og fri for fedt. Der må ikke være yderligere materiale mellem røret og ringens indvendige overflader.

Sørg for, at ringenes højde sikrer tilstrækkelig afstand mellem objektivet og løbet. Hvis du vil bruge et objektivdæksel eller en beskyttelseskappe, skal du sørge for ekstra afstand. Fastgør ringene til baserne i henhold til producentens anvisninger. Sørg for, at ringene ikke berører overgangene fra midterløret til objektiv- og okularrøret. Sørg også for, at ringene ikke berører kikkertsigtets mellemstykke.

### Montering af kikkertsigtet

1. Indstil kikkertsigtet til højeste forstørrelse for den første justering til våbenet. Indsæt kikkertsigtet i ringene så langt fremme som muligt. Stram ringforskruningerne let for at holde kikkertsigtet forsigtigt på plads. Det må ikke glide, men det skal stadig kunne bevæges frem og tilbage og drejes.

2. Læg våbenet an i din sædvanlige position. Flyt hovedet så langt fremad på skæftet, som du normalt har det i anlægsstilling. Skub nu kikkertsigtet langsomt bagud, indtil hele synsfeltet vises. ZEISS anbefaler at montere kikkertsigtet i denne position for at **sikre maksimal øjenafstand**.

**Øjenafstand: ~8–10 cm / 3"–4"**

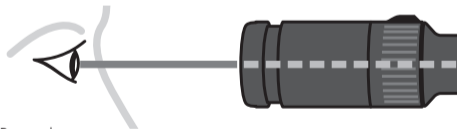

Bemærk:

Hvis du bruger tykt tøj, skal du muligvis justere monteringen af kikkertsigtet for at sikre maksimal øjenafstand.

## Justering af trådkorset

For præcis skudplacering skal trådkorset og våbenet være vinkel- eller lodret i forhold til hinanden. Dette reducerer indstillingsfejl, der får større virkninger, efterhånden som afstanden til målet øges.

Trådkorsene i ZEISS kikkertsigter er justeret lodret i forhold til den flade underside af mellemstykket. For at justere trådkorset med en lodlinje skal du gøre følgende:

1. Under hele processen skal du forvise dig om, at våbenet er afladet og hviler sikkert vandret på en geværstøtte eller en sandsæk.
2. Mens du lægger an, skal du gennem kikkertsigtet se på et lod eller en målskive med lodret markering i en anbefalet afstand på ca. 100 meter / yards.

3. Drej kikkertsigtet i ringene, indtil den vertikale linje på trådkorset er justeret med lodlinjen eller den lodrette markering på målskiven.

Når alt er justeret korrekt, skal du stramme ringforskrutningerne jævnt for at fiksere kikkertsigtet i ringene.

Overhold det foreskrevne drejningsmoment, når ringforskrutningerne strammes. Dit ZEISS kikkertsigte bør nu være korrekt justeret og skydestabilt monteret.





## Indskydning af kikkertsigtet

Indskydningen og justeringsmetoderne til optimal funktion af dit kikkertsigte med Ballistic Stop vises i en videovejledning, som du kan finde på YouTube-kanalen ZEISS Hunting eller på [www.zeiss.com/lrp-s5](http://www.zeiss.com/lrp-s5).



Kikkertsigte

Centrér trådkorset på målpunktet med højde- og sidejusteringen. Målpunktet skal hele tiden være centreret i løbet.

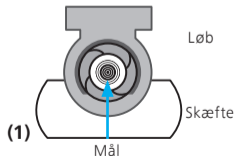

(1)

Mål

Løb

Skæfte

(2)



(3)

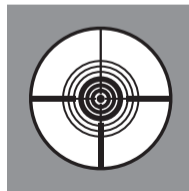

1. Sørg for, at våbenet er afladet, og at der ikke er nogen patron i kammeret. Fastgør våbenet i en geværstøtte og fjern låsen.
2. Se fra bagstykket **(1)** gennem løbet og ret våbenet mod målpunktet. Dette skal være synligt midt i løbet. **(2)** Sørg for, at våbenet ikke længere bevæger sig. Justér trådkorset med højde- og sidejusteringstårnet (sidejusteringen skal være låst op, se side 240-241), indtil det flugter med målpunktet **(3)**. Sørg hele tiden for, at målet kan ses centreret i løbet.

3. Når du har justeret trådkorset i forhold til løbets akse, kan du begynde med indskydningen på 25, 50 eller 100 meter / yards. Hvis skuddet rammer skydeskiven, skal du bekræfte træfferne med 2-3 ekstra skud og fortsætte med trin 4. Gentag trin 2, hvis skuddet ikke rammer skydeskiven.
4. Sigt mod det målpunkt, der blev bestemt i trin 3, og centrér nu trådkorset midt i skudserien ved hjælp af højde- og sidejusteringen.
5. Bekræft antal træffere med endnu en skudserie på 2-3 skud. Hvis der er uoverensstemmelser, skal du om nødvendigt gentage trin 4 og 5, indtil midtpunktet for skudserien svarer til sigtepunktet. Efter indskydningen anbefaler ZEISS en afslutningsvis bekræftelse med 2-3 ekstra skud mod målet i den tilsvarende indskydningsafstand. Vær i den forbindelse også opmærksom på informationerne i "BEMÆRK" nedenfor.

6. a) Sæt højdejusteringen til nul, og indstil Ballistic Stop (se side 237).
- b) Sæt sidejusteringen til nul, og lås den (se side 241).

**BEMÆRK:** Dit sigtepunkt påvirkes af adskillige faktorer, som f.eks. ammunitionstype, lufttemperatur, løbets temperatur og vind. Sørg derfor for, at de omgivende forhold og de tekniske parametre forbliver de samme under indskydningen.

## Højdejusteringstårn

Højdejusteringstårnet indeholder en mekanisk anordning, der bevæger trådkorset vertikalt med mere end fire komplette omdrejninger over hele dets justeringsområde.

For at justere sigtepunktet opad **(1)** skal du dreje højdejusteringen mod uret; for at justere sigtepunktet nedad **(2)** skal du dreje højdejusteringen med uret.



MRi-justeringstårn



MOA-justeringstårn

Afhængigt af configurationen af dit kikkertsigte er indstillingsværdierne på justeringstårnet angivet i milliradianer (MRAD) **(3)** eller vinkelminutter (MOA, Minute Of Angle) **(4)**.

Dobbelt skalaen muliggør hurtig optisk registrering af korte og lange skudafstande **(5)**. Den respektive omdrejning af justeringstårnet er angivet med tallene 1 til 4 **(6)**. Nulmarkeringen vises øverst i delta-indikatoren med et horisontalt hashtag.

ZEISS udstyrer eksklusivt kikkertsigter med MRAD højdejustering med et specielt mere udtalt klik ved hele MRAD-numre (MPC). Dette mere udtalte klik angiver følgerigt hver 10. klikjustering med et tydeligt mærkbart og hørbart klik.

ZEISS LRP S5-modeller leveres med følgende fabriksindstillinger:

- Højdejusteringen befinder sig halvvejs på den samlede justeringsvej for trådkorset.
- Ballistic Stop er på den laveste indstillingsværdi for højdejusteringen.

Klikjusteringen svarer til følgende trin:

- MRAD-justeringstårne = 0,1 MRAD pr. klik
- MOA-justeringstårne = 0,25 MOA pr. klik

En komplet omdrejning svarer således til følgende justeringsvej:

- MRAD-justeringstårne = 12 MRAD pr. omdrejning
- MOA-justeringstårne = 30 MOA pr. omdrejning

Den samlede justeringsvej er:

- MRAD-justeringstårne = 40,7 MRAD samlet højdejusteringsvej
- MOA-justeringstårne = 140 MOA samlet højdejusteringsvej

## Indstilling af højdejusteringens Ballistic Stop

**BEMÆRK A:** Ballistic Stop står på "0", efter at det er blevet indstillet korrekt.

**BEMÆRK B:** Højdejusteringstårnet må ikke fjernes. Det må udelukkende løsnes for at justere Ballistic Stop.

**BEMÆRK C:** Forsøg aldrig at løsne de to åbent tilgængelige Torx T 8-klemskrue fra justeringstårnet. Justeringstærnene er designet således, at de to klemskrue monteres, så de forebygger tab.

**BEMÆRK D:** Forsøg aldrig at fjerne hætteskruen. Den skal forblive permanent installeret; der kræves ingen yderligere indstilling efter den første montering. Uautoriseret brug af denne skrue annullerer garantien.

**Trin 1:** De følgende trin bygger på, at kikkertsigtet er indskudt på den ønskede indskydningsafstand, og at justeringstårnene er indstillet i overensstemmelse hermed. Det anbefales at fastgøre våbenet og kikkertsigtet, så unødvendig bevægelse undgås, og du har begge hænder fri.

**Trin 2:** Løsn BEGGE klemskruer med Torx-nøgle T 8 (1) en omgang mod uret. (2)

*Bemærk: Sørg for, at højdejusteringstårnets mere udtalte klik stadig kan mærkes tydeligt, selv med korrekt løsnede klemskruer.*

Hvis trin 2 blev udført korrekt, frakobles trådkorsjusteringen nu.

**Trin 3:** Tryk justeringstårnet fast og helt ned til anslag. (3)

**Trin 4:** Hold justeringstårnet nede, og drej det med uret, til anslag. (3)

Info: Ballistic Stop står nu på "0"

**Trin 5:** De mekaniske anslag i justeringstårnet har nu mærkbar kontakt. Fortsæt med at holde justeringstårnet nede og sørg for, at det er mod anslag. Stram nu de to tidligere løsnede klemskruer igen med Torx-nøglen med uret, indtil modstand kan mærkes. (4) Når der mærkes modstand, skal du stramme skruerne, så de sidder godt fast på den indvendige mekanisme. Tilspændingsmomentet for klemskruerne (T 8) er 1,9 Nm eller 16,8 i lbs.

**Trin 6:** Det anbefales at kontrollere stopindstillingen, når du har udført disse trin. For at gøre dette skal du prøve at dreje højdejusteringstårnet forbi den nye Ballistic Stop-indstilling.

Højdejusteringstårnet bør ikke kunne drejes ud over den nye Ballistic Stop-indstilling. Højdejusteringstårnet skal stå fast i anslag; intet yderligere udtalt klik eller yderligere justering må kunne mærkes.

**Trin 7:** Efter korrekt indstilling af Ballistic Stop skal du kontrollere det korrekte sigtepunkt for våbenet ved at afgive 2 til 3 kontrolskud mod målet i den tilsvarende indskydningsafstand.

**Bemærk:** Hvis du vil kalibrere Ballistic Stop igen (f.eks. pga. skift af ammunition eller våben), skal du følge vejledningen nedenfor:

- Drej højdejusteringstårnet i urets retning til Ballistic Stop
- Løsn højdejusteringstårnets to skruer
- Træk højdeindstillingstårnet opefter til anslag
- Stram begge skruer
- Fortsæt som beskrevet i "Indskydning af kikkertsigtet" (se side 234)
- Indstil Ballistic Stop igen (se side 242, trin 2)

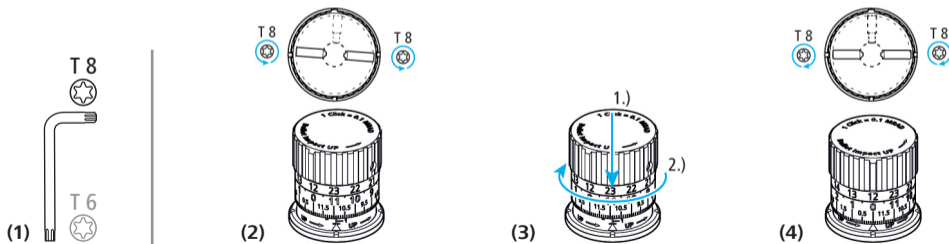

## Sidejusteringstårn med lås (ELWT)

Sidejusteringstårnet indeholder en mekanisk anordning, der bevæger trådkorset horisontalt med to komplette omdrejninger over hele dets justeringsområde.

Justeringstårnet skal være LÅST OP for justering. For at justere sigtspunktet mod højre **(1)** skal du dreje justeringstårnet mod uret; for at justere sigtspunktet mod venstre **(2)** skal du dreje justeringstårnet med uret.

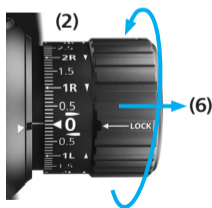
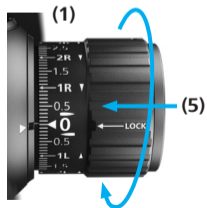

**(3)** MRI-sidejusteringstårn



**(4)** MOA-sidejusteringstårn

Afhængigt af konfigurationen af dit kikkertsigte er indstillingsværdierne på justeringstårnet angivet i milliradianer (MRAD) **(3)** eller vinkelminutter (MOA, Minute Of Angle) **(4)**.

Låsefunktionen beskytter justeringstårnet mod utilsigtet justering; for at gøre dette skal du trykke låseringen **(5)** ind. For at justere justeringstårnet skal du låse det op ved at trække låseringen **(6)** ud.

Pilene ved siden af markeringerne 'R' **(7)** og 'L' **(8)** viser, i hvilken retning justeringstårnet skal drejes for at justere sigtspunktet mod højre eller venstre.



ZEISS LRP S5-modeller leveres med følgende fabriksindstillinger:

- Sidejusteringen befinder sig halvvejs på den samlede justeringsvej for trådkorset.
- Låseringen er låst.

Klikjusteringen svarer til følgende trin:

- MRAD-justeringstårne = 0,1 MRAD pr. klik
- MOA-justeringstårne = 0,25 MOA pr. klik

En komplet omdrejning svarer således til følgende justeringsvej:

- MRAD-justeringstårne = 12 MRAD pr. omdrejning
- MOA-justeringstårne = 30 MOA pr. omdrejning

Den samlede justeringsvej er:

- MRAD-justeringstårne = 17,5 MRAD samlet sidejusteringsvej
- MOA-justeringstårne = 60 MOA samlet sidejusteringsvej

## Nulstilling af sidejusteringstårnet (ELWT)

**BEMÆRK A:** Sidejusteringstårnet må ikke fjernes. Det må udelukkende løsnes for at indstille nulindstillingen.

**BEMÆRK B:** Forsøg aldrig at løsne de to åbent tilgængelige Torx T 6-klemskrue fra justeringstårnet. Justeringstærnene er designet således, at de to klemskrue monteres, så de forebygges tab.

**BEMÆRK C:** Forsøg aldrig at skrue stilleskruen af. Den skal forblive permanent installeret; der kræves ingen yderligere indstilling efter den første montering. Uautoriseret brug af denne skrue annullerer garantien.

**TRIN 1:** De følgende trin bygger på, at kikkertsigtet er indskudt på den ønskede indskydningsafstand, og at justeringstårnene er indstillet i overensstemmelse hermed. Det anbefales at fastgøre våbenet og kikkertsigtet, så unødvendig bevægelse undgås, og du har begge hænder fri.

**Trin 2:** Justeringstårnet skal være LÅST OP **(2)**. Løsn BEGGE klemaskruer med Torx-nøgle T 6 **(1)** en omgang mod uret. **(2)**

*Bemærk: Sørg for, at sidejusteringstårnets mere udtalte klik stadig kan mærkes tydeligt, selv med korrekt løsnede klemaskruer.*

Hvis trin 2 blev udført korrekt, frakobles trådkorsjusteringen nu.

**Trin 3:** Drej låseringen, indtil det numeriske nul er på nulmarkeringen i delta-indikatoren. **(3)**

**Trin 4:** Fortsæt med at holde justeringstårnet i denne position og sørg for, at det ikke kommer ud af indstilling. Stram de to tidligere løsnede klemaskruer med Torx-nøglen mod uret, indtil modstand kan mærkes. **(4)** Når der mærkes modstand, skal du stramme skruerne, så de sidder godt fast på den indvendige mekanisme. Tilspændingsmomentet for klemaskruerne (T 6) er 0,8 Nm eller 7,08 i lbs.

**Trin 5:** Det anbefales at kontrollere nulindstillingen, når du har udført dette trin. For at gøre dette skal du låse justeringstårnet ved at trykke låseringen ind. Prøv derefter at dreje justeringstårnet. Det må ikke kunne drejes i låst tilstand. Lås derefter justeringstårnet op ved at trække låseringen ud. Når det er låst op, skal det være muligt at justere trådkorset ved at dreje justeringstårnet frem og tilbage.

**Trin 6:** Når sidejusteringen er nulstillet korrekt, skal du kontrollere det korrekte sigtepunkt for våbenet ved at afgive 2 til 3 kontrolskud mod målet i den tilsvarende indskydningsafstand.

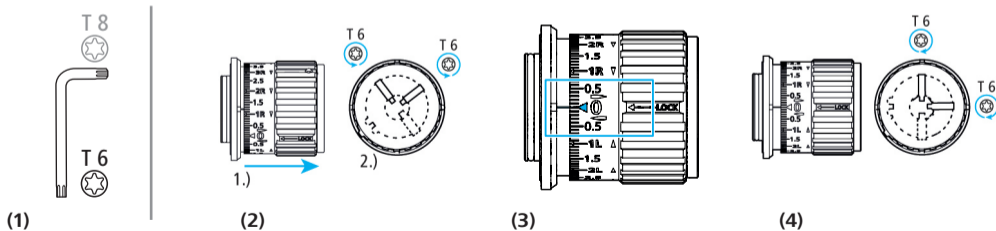

## Trådkors ZF-MRi (FFP)

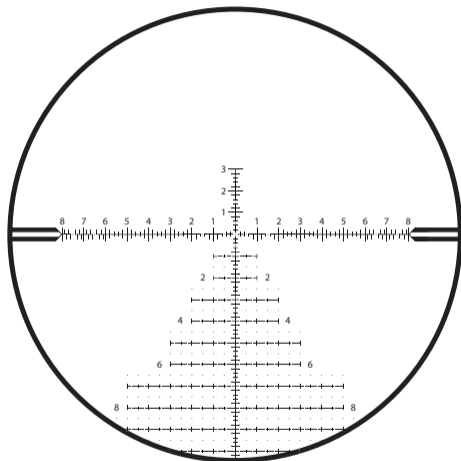

ZF-MRi = ZEISS Milliradian, illuminated, First Focal Plane  
(milliradian, belyst, første billedplan)

ZEISS LRP S5	318-50	525-56
Måleenhed	MRAD	
Linjetykkelse A	0,04	0,03
Afstand B	0,1	
Afstand C	0,2	
Afstand D	0,4	
Afstand E	0,6	
Afstand F	0,2	
Afstand G	0,2	
Afstand H	0,6	
Punktstørrelse I	0,05	0,04
Afstand J	0,2	
Afstand K	0,5	
Afstand L	1,0	
Standard talstørrelse M	0,3	
Afstand N	0,5	
Afstand O	0,2	
Afstand P	0,2	
Afstand Q	0,9	
Afstand R	1,2	
Afstand S	1,8	

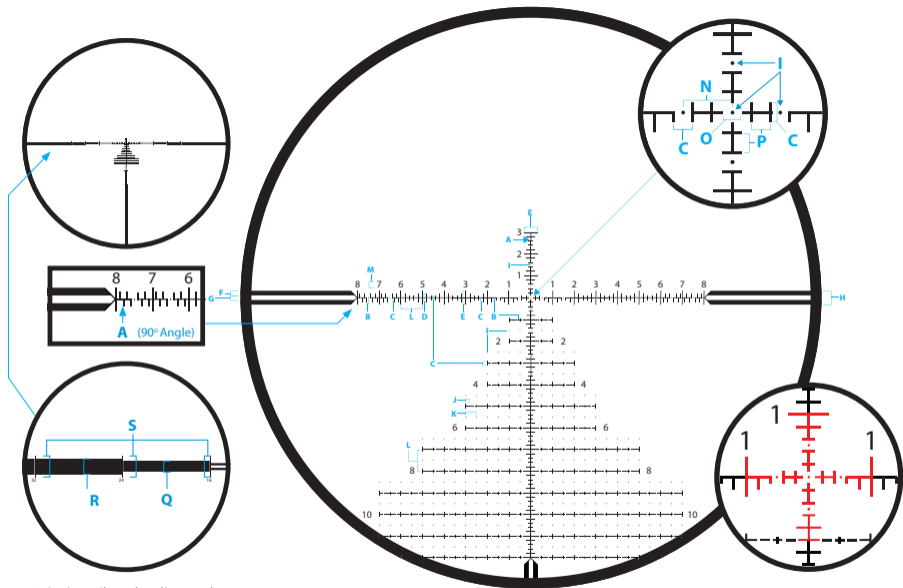

Forstørret visning til anskueliggørelse

## Trådkors ZF-MOAI (FFP)

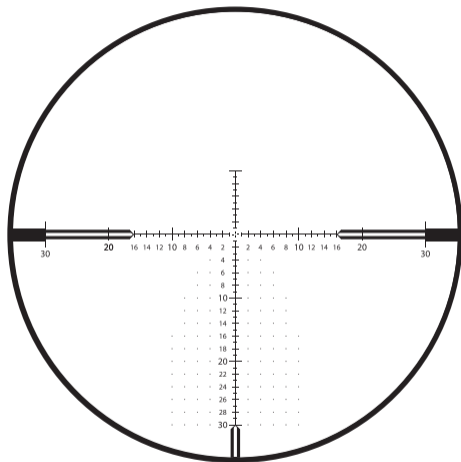

ZF-MOAI = ZEISS Minute of Angle, illuminated (First Focal Plane)  
(vinkelminutter, belyst, første billedplan)

ZEISS LRP S5	318-50	525-56
Måleenhed	MOA	
Linjetykkelse A	0,125	0,1
Afstand B	0,5	
Afstand C	0,25	
Afstand D	1,0	
Afstand E	2,0	
Afstand F	1,0	
Afstand G	0,5	
Afstand H	0,5	
Standard talstørrelse I	0,75	
10, 20, 30 talstørrelse J	1,0	
Punktstørrelse K	0,125	
Punktafstand L	2,0	
Afstand M	1,5	
Afstand omkring centerkors N	0,5	
Afstand O	1,0	
Afstand P	32	
Afstand Q	2,0	
Afstand R	3,0	
Afstand S	4,0	

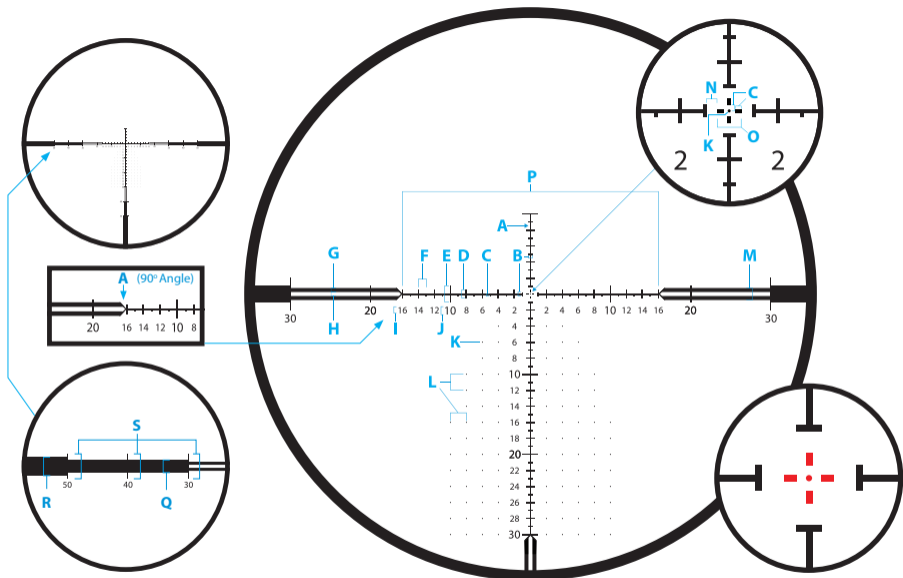

Forstørret visning til anskueliggørelse

## Tilbehør

### ZEISS Precision Rings med integreret vaterpas for at forhindre vipning

De ultralette ringe fra ZEISS lever op til standarderne MIL-STD 1913 og STANAG. De er fremstillet iht. de højeste standarder af de bedste materialer og med ekstremt lave tolerancer for at sikre maksimal sikkerhed og holdbarhed i brug. De er designet til langtrækkende våbensystemer og er lige så velegnede til højrehåandede og venstrehåandede skytter og tillader også tilpasning til dit dominerende øje. Vaterpasset er synligt, når du lægger an, men forstyrrer ikke. Omhyggeligt designede, slanke og ultralette monteringsringe til de højeste belastninger inden for jagt og sport.

Ringhøjdemålene måles mellem oversiden af monteringskinnen og ringhullets midterlinje.

Til ZEISS LRP S5 kikkertsigte er en ringdiameter på 34 mm påkrævet.



### Rekyldæmper

Integreret nedre rekyldæmper for højeste præcision og skydestabilitet selv med de tungeste kalibre.

### Hardcase etui

Inkluderet i leverancen, med Torx®-Bits T15 og T25.

### Vaterpas

Integreret vaterpas i den øverste halvdel af ringen for at forhindre vipning.

### Superlet

Vægt ca. 125 g/4,4 oz med skruer (30 mm, lav monteringshøjde).

### Højstyrkemateriale

Aluminium 7075-T6, hærdet og anodiseret med 30 mikron, mat sort.

### Stor fastspændingsflade

Stor fastspændingsflade til sikker montering af tunge kikkertsigter, selv til rekylerende våben med tunge kalibre.



### Modlysblænde 3"

Mat sort – hårdt anodiseret modlysblænde. Dette ZEISS tilbehør beskytter mod lysspredning under observation og skydning. Modlysblænden skrues simpelthen på objektivet.



Best.nr.  
529860-0002-000  
50 mm



Best.nr.  
529860-0003-000  
56 mm

### Flip Cover

Det nedklappelige objektivdæksel skrues simpelthen fast på objektivet eller modlysblænden.



Best.nr.  
50 mm 2105-737  
56 mm 2105-798

### Throw Lever

Justeringshåndtag til forstørrelse, når det skal gøres hurtigt.



Best.nr.  
2224-899

## Pleje og vedligeholdelse

**Sørg for, at dit ZEISS kikkertsigte ikke udsættes for ekstrem varme i lang tid, som f.eks. på solrige dage inde i et køretøj.**

Dit ZEISS kikkertsigte er designet og fremstillet til at være en pålidelig ledsager for dig i mange år fremover. Den bedste måde at beskytte din værdifulde optiske enhed, når den ikke er i brug, er at bruge et passende objektivdæksel. For at beskytte dit kikkertsigte anbefaler ZEISS også kraftigt, at du altid holder produktet rent og fri for skadelige forurenende stoffer som sand, jord, saltvand eller andre stoffer.

### **Rengøring af dit ZEISS kikkertsigte på ydersiden**

Et stærkt snavset kikkertsigte kan skylles under lunkent, rindende vand og derefter tørres af med en blød, ren klud. Brug ikke stærke opløsningsmidler til rengøring af dit kikkertsigte eller linserne. Brug af opløsningsmidler annullerer garantien.

### **ZEISS LotuTec®-belægning**

Dit kikkertsigte er forsynet med ZEISS LotuTec®-belægningen. Den effektive beskyttelsesbelægning til linseoverfladerne giver en særligt glat overflade og reducerer tilsmudsningen af linsen markant på grund af den kraftige perlende effekt, der er forbundet hermed. Alle typer tilsmudsninger sætter sig ikke så nemt fast og kan fjernes hurtigt og let, og uden at der dannes striber. LotuTec® belægningen er modstandsdygtig og slidstærk.



### **Rengøring af linserne**

ZEISS anbefaler, at du plejer linserne i dit kikkert-  
sigte med originale ZEISS rengøringsopløsninger  
til linser.

### **Langtidsopbevaring**

Hvis kikkertsigtet ikke bruges i lang tid, anbefaler  
ZEISS, at batteriet fjernes fra kikkertsigtet.  
Opbevar kikkertsigtet på et køligt, tørt, rent og  
forureningsfrit sted.

## Kundeservice og garanti



Hvis du har spørgsmål om service eller ønsker at downloade garantibetingelserne, kan du besøge vores websted: [www.zeiss.com/cop/warranty](http://www.zeiss.com/cop/warranty)

For servicehenvendelser eller et gratis eksemplar af garantibetingelserne, der er gyldige for dit område, bedes du kontakte:

### **ZEISS kundeservice**

Zeiss Sports Optics GmbH

Gloelstr. 3–5, D-35576 Wetzlar, Tyskland

Telefon +49 800 9347733

E-mail [consumerproducts@zeiss.com](mailto:consumerproducts@zeiss.com)

### **ZEISS Customer Service USA**

Carl Zeiss SBE, LLC

Consumer Products

1050 Worldwide Blvd.

Hebron, KY 41048-8632, USA

Telefon 1-800-441-3005

E-mail [info.sportsoptics.us@zeiss.com](mailto:info.sportsoptics.us@zeiss.com)

# ZEISS LRP S5 User Guide

318-50 | 525-56

Long-Range Precision Riflescope

Käyttöohjeet / Asiakaspalvelu ja takuu

Patents: [www.zeiss.com/cop/patents](http://www.zeiss.com/cop/patents)

EN DE FR ES IT NL DK

**FI** HU PL SE RU JP CN | 07.2021



ZEISS-merkkituotteet tunnetaan erinomaisista optisista ominaisuuksista, tarkkuusvalmistuksesta ja pitkästä käyttöiästä. Noudata seuraavia käyttöohjeita, jotta voit hyödyntää kiikaritähtäintä optimaalisesti ja luotettavasti monien vuosien ajan.



**VAROITUS!**

Noudata oheisia turvallisuusohjeita ja lakisääteisiä tietoja, jotka ovat luettavissa myös osoitteessa:

[www.zeiss.com/cop/safety](http://www.zeiss.com/cop/safety)



## Sisällysluettelo

Toimituksen sisältö	256
Tekniset tiedot	257
Rakenneosien nimet	258
Suurennuksen vaihtaminen	260
Ristikon tarkentaminen	261
Dioptriasäätö	261
Ristikon valaistus	262
Paristojen vaihtaminen	264
Parallaksisäätö	265
Asennus ja perussäädöt	266
Ristikon kohdistaminen	268

Kiikaritähäimen tarkkuuttaminen	270
Korkeussäätötorni	272
Korkeussäädön Ballistic Stopin säätäminen	273
Lukituksella varustettu sivusäätötorni (ELWT)	276
Sivusäätötornin nolla-asetus (ELWT)	277
Ristikko ZF-MRi (FFP)	280
Ristikko ZF-MOAI (FFP)	282
Lisävarusteet	284
Hoito ja huolto	286
Asiakaspalvelu ja takuu	288

## Toimituksen sisältö

LRP S5	Tilausnumero
318-50 MRi	522275-9916-090
525-56 MRi	522295-9916-090
318-50 MOA	522265-9917-090
525-56 MOA	522285-9917-090

### Toimituksen sisältö

- kiikaritähän
- suojakansi
- Li-paristo 3 V CR 2032
- optisten osien puhdistuspyyhe
- käyttöohjeet
- turvallisuusohjeet
- Torx\*-kaksoisavain (T 6 ja T 8)

\* Torx on Acument Intellectual Properties, LLC:n rekisteröity tavaramerkki.



LRP S5 525-56

LRP S5 318-50



<b>Tekniset tiedot</b>	<b>ZEISS LRP S5 318-50</b>	<b>ZEISS LRP S5 525-56</b>
Suurennus	3,6x–18x	5x–25x
Ristikun kuvataso	Ensimmäinen kuvataso (FFP, First Focal Plane)	
Tehokas objektiivin halkaisija	50 mm	56 mm
Lähtöaukon halkaisija	9,3–2,8 mm	9,2–2,4 mm
Hämäräluku	13,4–30,0	16,7–37,4
Näkökenttä	10,0–2,0 m/100 m / 30–6 ft/100 yd	7,5–1,5 m/100 m / 22,5–4,5 ft/100 yd
Objektiivin näkökulma	5,7°–1,1°	4,3°–0,8°
Dioptrian säätöalue	+2 / -3 dpt	
Silmäväli	90 mm / 3,5 in	
Parallaksin säätöalue	25–∞ m / 27–∞ yd	
Säätöalue korkeus (E = Elevation) + sivu (W = Windage)	MRAD	E: 40,7 + W: 24
	MOA	E: 140 + W: 60
Säätö napsua kohden	MRAD	0,1
	MOA	0,25
Keskiputken halkaisija	34 mm	
Okulaariputken halkaisija	46 mm	46 mm
Objektiiviputken halkaisija	56 mm	62 mm
Objektiivin suodinkierre	M54x0,75 mm	M60x0,75 mm
Pinnoite	LotuTec®, T*	
Typpitäyte	kyllä	
Vesitiiviys	400 mbar (4 m / 13 ft)	
Käyttölämpötila	-25/+55 °C / -13/+133 °F	
Pituus (dioptrian keskiasetus)	331 mm / 13,0 in	396 mm / 15,6 in
Paino	930 g / 32,8 oz	1.030 g / 36,3 oz
Ristikko (valaistu)	ZF-MRi (milliradiaani) / ZF-MOAI (kulmaminuutit)	

Pidätämme oikeuden yllä mainittujen tietojen ja toimituksen sisällön muutoksiin sekä tekniseen jatkokehitykseen.

## Rakennesosien nimet

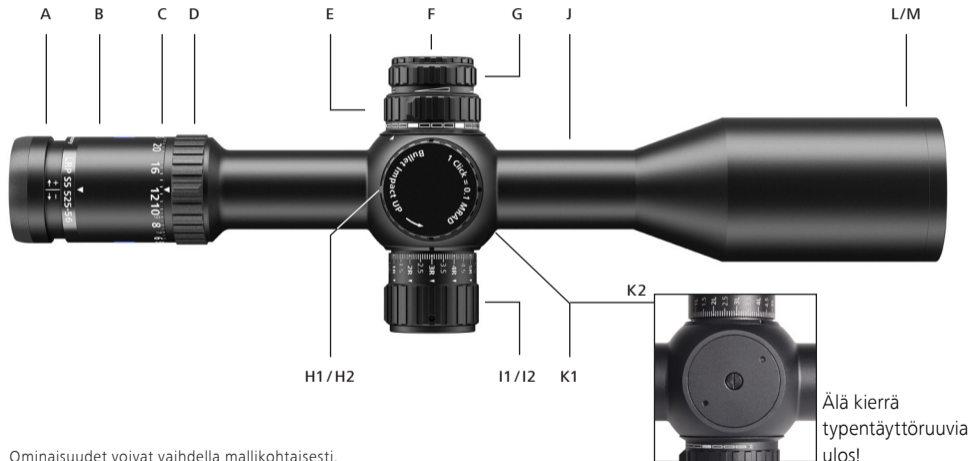

Ominaisuudet voivat vaihdella mallikohtaisesti.

- A Dioptriasäätö
- B Okulaariputki
- C Suurennoksen vaihtimen asteikko
- D Suurennoksen vaihdin
- E Parallaksisäätö
- F Paristolokero
- G Ristikon valaistus päälle/pois ja säätö
- H1 MRAD-korkeussäätötorni
- H2 MOA-korkeussäätötorni
- I1 Lukituksella varustettu MRAD-sivusäätötorni
- I2 Lukituksella varustettu MOA-sivusäätötorni
- J Keskiputki
- K1 Keskikappale
- K2 Keskikappaleen litteä alaosa
- L Objektiivi
- M Objektiivin suodinkierre

Uusimmat tiedot tuotteistamme löydät osoitteesta:

[www.zeiss.com/precision-shooting](http://www.zeiss.com/precision-shooting)



H1 – MRAD-korkeussäätötorni



H2 – MOA-korkeussäätötorni



I1 – MRAD-sivusäätötorni

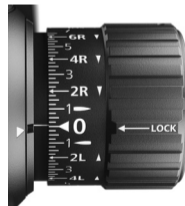

I2 – MOA-sivusäätötorni



### VAROITUS!

Älä koskaan katso kiikaritähntäimellä aurinkoa tai laservalolähteitä kohti! Seurauksena voisi olla vakavia silmävammoja.

## Suurennuksen vaihtaminen

Suurennusta voi säätää pienimmän ja suurimman arvon välillä portaattomasti **(1a, 1b)**. Kierrä tätä varten suurennoksen vaihdinta **(1)**.

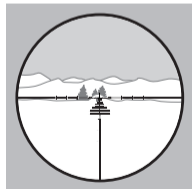

**(1a)** Pieni suurennus

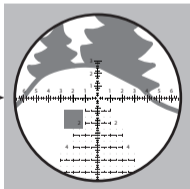

**(1b)** Suuri suurennus

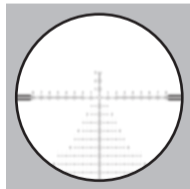

**(2a)** Epätarkka ristikko

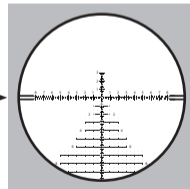

**(2b)** Terävä ristikko

## Ristikon tarkentaminen / dioptriasäätö

Tarkenna ristikkoa kiertämällä okulaaria **(2)**, kunnes ristikko on terävä **(2b)**.

Jos käytät ampussa silmälaseja tai piilolinsssejä, säädä terävyys silmälasit tai piilolinssit päässä.

1. Säädä kiikaritähtäin ensin suurimmalle suurennukselle.
2. Aseta parallaksin säätönappi äärettömään ( $\infty$ ).
3. Katso kiikaritähtäimellä värineutraalia taustaa, esimerkiksi valkoista tai harmaata seinää. Voit poistaa mahdollisesti häiritsevän taustan myös peittämällä objektiivin valoa läpäisevällä liinalla. Katso okulaarin läpi; ristikon tulee olla selkeä ja terävä. Huomaa, että silmä alkaa korjata terävyyttä noin 2 sekunnin kuluttua. Tästä seuraa virheellinen terävyysasetus. Katso siksi aina vain nopeasti okulaarin läpi ja sen jälkeen noin

5–10 sekunnin ajan sivulle. Toista toimenpide tarvittaessa. Ristikon tulee olla hyvin terävä silmiä rasittamatta.

4. Tee säätö seuraavasti: Silmän tarkennuksesta johdun paras tulos saavutetaan yleensä kiertämällä okulaaria ensin sisään, kunnes ristikko on hieman epätarkka **(2a)**, ja kiertämällä sitä sen jälkeen ulos, kunnes ristikko on terävä **(2b)**.

Kun olet tarkentanut ristikon, merkitse okulaarin asento ylös myöhempää käyttöä varten.

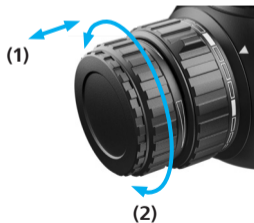
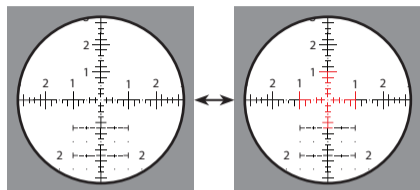

## Ristikon valaistus

Valaistus kytketään päälle vetämällä säätönappi **(1)** ulos. Kirkkautta voidaan nyt lisätä kiertämällä nappia **(2)** oikealle (myötäpäivään). Kirkkautta vähennetään kiertämällä nappia vasemmalle (vastapäivään).

Säätö tapahtuu portaattomasti minimi- tai maksimi-arvoon asti, eikä siinä ole mekaanista vastetta. Kytke valo pois päältä painamalla kiikaritähntäimen nappia. Asetettu kirkkaus tallentuu ja pysyy muistissa, vaikka säätönappia **(1)** käännettäisiin poiskytketyssä tilassa. Uudelleenkytkettäessä valiuuu automaattisesti aiemmin asetettu kirkkaus.

Jos säätönappia ei käytetä toimintaan kytketyssä tilassa neljään tuntiin, valo sammuu automaattisesti. Pariston heikko varaus on havaittavissa valoristikon vilkkumisesta. Vilkkumisen voi halutessaan estää:

Paina säätönuppia ja nosta se ylös 2 sekunnin sisällä. Tämän kiittauksen jälkeen ristikon valaistusta voi käyttää ilman vilkkumista, kunnes paristo tyhjenee kokonaan. Vilkkumistoiminto kytkeytyy takaisin toimintaan pariston vaihdon tai valaistuksen pois-kytkennän jälkeen.

ZEISS LRP S5 -kiikaritähäimet on varustettu pariston käyttöikää pidentävällä liiketunnistimella. Tunnistin tunnistaa automaattisesti kiikaritähäimen asennon ja sammuttaa valon, kun asetta käännetään sivusuunnassa 45 ° tai vaakasuunnassa 70 ° alas tai ylös. Kun ase nostetaan ampuma-asentoon, valo syttyy automaattisesti aiemmin asetetulla kirkkaudella.

Voit kytkeä tämän toiminnon käyttöön tai pois käytöstä kääntämällä kiikaritähäimen ympäri (ylösalaisin) ja painamalla säätönupin **(1)** kolme kertaa peräkkäin sisään ja ulos. Ristikon valaistus vilkkuu kolme kertaa vahvistukseksi.

**Huomautus:** Myös automaattisen kulmakatkaisun aikana käytetään neljän tunnin valmiustilavaihetta, eli kun kiikaritähäin on ollut 4 tuntia käännytyssä tilassa, se ei enää kytkeydy toimintaan.

**Diffraaktiivinen valaistustekniikka** mahdollistaa erittäin suuren kirkkauden ja tekee ristikosta erittäin selkeän myös hyvin kirkkaassa päivänvalossa. Jos havaitset epäedullisissa olosuhteissa tähdätessä valaistun osan lievää siirtymistä, varmista, että silmä on tarkasti kiikaritähäimen optisella akselilla. Tämä on tärkeää tähtäyksen tarkkuuden kannalta.

## Paristojen vaihtaminen

### Pariston asettaminen sisään / poistaminen

Vaihda paristo (tyyppi CR 2032) irrottamalla kansi (1) vastapäivään kiertämällä.

Paristo asetetaan sisään plusnapa (+) ylöspäin. Kierrä kansi (2) sen jälkeen takaisin paikoilleen. Varmista, että tiivisterengas on oikein paikoillaan ja ehjä. Vaurioitunut tiivisterengas on vaihdettava.

**Huomautus:** Mikäli kiikaritähtäintä ei käytetä pitkään aikaan, poista paristo.



### VAROITUS!

Noudata paristojen käsittelyssä ja hävittämisessä oheisia turvallisuusohjeita ja voimassa olevia määräyksiä. Ne ovat luettavissa myös osoitteessa: [www.zeiss.com/cop/safety](http://www.zeiss.com/cop/safety)





# Parallaksisäätö

Parallaksi on ristikon havaittavissa oleva siirtyminen maaliin nähden silmän liikkeessa kiikaritähäimen lähtöaukossa. Tämä johtuu siitä, että maali ja ristikko näkyvät kiikaritähäimessä eri kuvatasoilla.

Parallaksisäädöllä parallaksivirhe voidaan korjata säätämällä terävyysasetusta. Parallaksia esiintyy, kun silmää vaaka- ja pystysuunnassa liikutettaessa ristikko siirtyy hieman maaliin nähden. Parallaksi aiheuttaa näin tähtäysvirheen.

## Parallaksikorjauksen säätö

Tarkista kiikaritähäin parallaksin varalta asettamalla ase vakaaseen asentoon ja katsomalla sen jälkeen kiikaritähäimellä tähtäyspisteeseen. Korjaa parallaksi kiertämällä parallaksin säätönappia, kunnes ristikko ei enää liiku tähtäyspisteeseen nähden päätä kevyesti liikutettaessa.

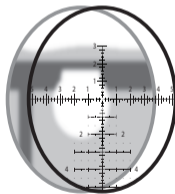

Kuvataso ristikon takana  
(parallaksi)

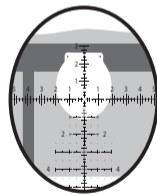

Kuva ja ristikko samalla tasolla  
(ei parallaksia)



### **VAROITUS!**

Varmista ennen ZEISS-kiikaritähntäimen asennusta, että ase ei ole ladattu, lukkorunko on auki ja patruunapesä on tyhjä.

Kiikaritähntäimen puutteellinen tai epäasianmukainen asennus voi johtaa huomattaviin aineellisiin vahinkoihin ja loukkaantumisiin sekä hengenvaarallisiin henkilövahinkoihin.

Rekyyliässä vapautuu paljon energiaa, mikä voi olla ampujalle vaarallista! Varmista siksi ehdottomasti, että asennus takaa mahdollisimman suuren silmävälin. Huomioi tämä varoitus erityisesti, kun ammut ylämäkeen tai makuultasi. Nämä ampuma-asennot voivat lyhentää silmäväliä merkittävästi.

Jos sinulla ei ole kokemusta näistä työvaiheista tai olet niiden suhteen epävarma, ZEISS suosittelee antamaan ne asesepän tehtäväksi.

## **Asennus ja perussäädöt**

### **Sopivan rengasasennuksen valitseminen (34 mm)**

Jotta varmistetaan, että ase ja kiikaritähntäin toimivat yhdessä yksikkönä täydellisesti, ZEISS suosittelee seuraavaa:

- Käytä laadukkaita renkaita ja jalustoja, jotka sopivat tarkasti aseeseen ja kiikaritähntäimeen, esim. ZEISS Precision -renkaita.

### **Jalustojen asentaminen järjestelmään**

Kiinnitä jalustat järjestelmään ja huomioi tällöin valmistajan kiinnitysruuvien kiristysmomentteja koskevat ohjeet. Varmista, että kiinnitysruuvit ja kierrereiät ovat puhtaat ja ettei niissä ole rasvaa tai likaa.

### **Renkaiden asentaminen jalustoihin**

Varmista, että renkaiden ja putkirungon kosketuspinnat ovat puhtaat ja rasvattomat. Putkirungon

ja renkaiden sisäpintojen välissä ei saa olla mitään ylimääräistä materiaalia.

Varmista, että renkaiden korkeus takaa riittävän etäisyyden objektiivin ja piipun välillä. Jos haluat käyttää linsisuojusta tai suojakoteloä, varaa sille vastaava lisäetäisyys. Kiinnitä renkaat valmistajan ohjeiden mukaan jalustoihin. Huolehdi siitä, että renkaat eivät tule keskiputken ja objektiivin- ja okulaariputken siirtymäkohtien päälle. Huolehdi myös siitä, että renkaat eivät ole kiikaritähäimen keskikappaletta vasten.

### Kiikaritähäimen asentaminen

1. Säädä kiikaritähäin aseän ensisäätöä varten suurimmalle suurennukselle. Aseta kiikaritähäin mahdollisimman eteen renkaisiin. Kiristä renkaiden ruuveja hieman, jotta kiikaritähäin pysyy paikallaan. Se ei saa liukua, mutta sitä tulee vielä voida kääntää ja siirtää eteen- ja taaksepäin.

2. Kohota ase käyttämäsi tähtäysasentoon. Liikuta päätäsi eteenpäin normaaliin tähtäysasentoon. Siirrä kiikaritähäintä nyt hitaasti taaksepäin, kunnes koko näkökenttä näkyy. ZEISS suosittelee asentamaan kiikaritähäimen tähän asentoon **suurimman silmävälin takaamiseksi**.

**Silmäväli: ~8–10 cm / 3–4"**

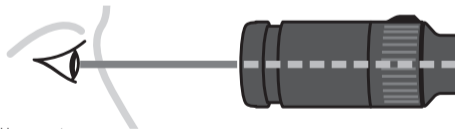

Huomautus:

Paksuissa vaatteissa kiikaritähäimen asennusta on mahdollisesti muutettava mahdollisimman suuren silmävälin varmistamiseksi.

## Ristikon kohdistaminen

Tarkkaa tähtäystä varten ristikon ja asean tulee olla toisiinsa nähden samassa kulmassa ja linjassa. Tämä pienentää säätövirheitä, joiden vaikutus suurenee etäisyyden kasvaessa maaliin.

ZEISS-kiikaritähäntien ristikot on kohdistettu kohtisuoraan keskikappaleen litteään alaosaan nähden. Kohdista ristikko kohtisuoraan seuraavasti:

1. Varmista koko toimenpiteen aikana, että ase ei ole ladattu ja että se on vaakasuorassa ampumatuen tai hiekkasäkin päällä.
2. Katso kiikaritähäimellä luotilinjan tai luotisuoralla merkillä varustettuun maalitauluun noin 100 metrin/jaardin etäisyydellä.

3. Käännä kiikaritähäintä renkaissa, kunnes ristikon pystysuuntainen linja on samassa linjassa luotilinjan tai maalitaulun luotisuoran merkin kanssa.

Kun kaikki on suunnattu oikein, kiinnitä kiikaritähäin renkasiin kiristämällä renkaiden ruuvit tasaisesti.

Noudata renkaiden ruuvien kiristämisessä ilmoitettuja kiristysmomentteja. ZEISS-kiikaritähäimesi on nyt suunnattu oikein ja asennettu turvallisesti.



## Kiikaritähäimen tarkkuuttaminen

Ballistic Stopilla varustetun kiikaritähäimen tarkkuuttaminen ja säätömenetelmät on kuvattu opetusvideolla, jonka löydät ZEISS Huntingin YouTube-kanavalta tai osoitteesta [www.zeiss.com/lrp-s5](http://www.zeiss.com/lrp-s5).



Kiikaritähäimän

Keskitä ristikko korkeus- ja sivusäädöllä tähtäyspisteeseen. Tähtäyspisteen tulee tällöin pysyä koko ajan piipun aukon keskellä.

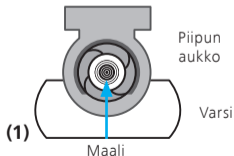

1. Varmista, että ase ei ole ladattu ja patruunapessässä ei ole patruunoita. Kiinnitä ase ampumatukeen ja poista lukkorunko.
2. Katso piipun läpi lukkorungon päästä **(1)** ja tähtää aseella tähtäyspisteeseen. Sen tulee näkyä piipun reiän keskellä. **(2)** Varmista, että ase ei enää liiku. Säädä ristikkoa korkeus- ja sivusäätötornilla (sivusäädön lukituksen tulee olla auki, katso sivut 276–277), kunnes se on samassa linjassa tähtäyspisteen **(3)** kanssa. Varmista tällöin koko ajan, että maali näkyy piipun keskellä.

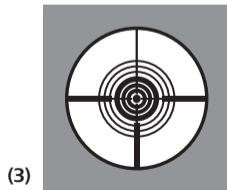
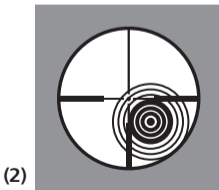

3. Kun olet kohdistanut ristikon piipun akseliin nähden, voit aloittaa 25, 50 tai 100 metriin/jaardiin tarkkuuttamisen. Kun laukaus osuu maalitauluun, vahvista osuma 2–3 lisälaukauksella ja jatka vaiheesta 4. Jos laukaus ei osu maalitauluun, toista vaihe 2.
4. Tähtää vaiheessa 3 määritettyyn pisteeseen ja keskitä ristikko nyt korkeus- ja sivusäädön avulla laukausryhmän keskelle.
5. Vahvista osumat toisella 2–3 laukauksen ryhmällä. Poikkeavan tuloksen kohdalla toista tarvittaessa vaiheita 4 ja 5, kunnes laukausryhmän keskipiste vastaa tähtäyspistettä. Tarkkuuttamisen jälkeen ZEISS suosittelee lopullista vahvistusta 2–3 lisälaukauksella maaliin vastaavalta tarkkuutusetäisyydeltä. Huomioi tällöin myös jäljempänä olevan "HUOMAUTUS"-kohdan tiedot.

6. a) Aseta korkeussäätö nolnaan ja säädä Ballistic Stop (katso sivu 273).
- b) Aseta sivusäätö nolnaan ja lukitse se (katso sivu 277).

**HUOMAUTUS:** Monet tekijät, kuten ampumatarviketyyppi, ilman lämpötila, piipun lämpötila ja tuuli, vaikuttavat osumatarkkuuteen. Huomioi siksi tarkkuutuksessa, että ympäristöolosuhteet ja tekniset parametrit pysyvät samoina.

## Korkeussäätötorni

Korkeussäätötornissa on mekaaninen laite, joka liikuttaa ristikkoja yli neljällä kokonaisella kierroksella pystysuunnassa sen koko säätöalueella.

Säädä osumakohtaa ylöspäin **(1)** kääntämällä korkeussäätöä vastapäivään; säädä osumakohtaa alaspäin **(2)** kääntämällä korkeussäätöä myötäpäivään.



MRI-säätötorni



MOA-säätötorni

Kiikaritähntäimen konfiguraatiosta riippuen säätötornin säätöarvot ovat milliradiaaneja (MRAD) **(3)** tai kulmaminuutteja (MOA, Minute Of Angle) **(4)**.

Kaksirivinen asteikko mahdollistaa nopean tarkastuksen lyhyiden ja pitkien ampumaetäisyyksien kohdalla **(5)**. Säätötornin vastaava kierros osoitetaan numeroilla 1–4 **(6)**. Nollakohta on merkitty ylös deltanäyttöön vaakasuuntaisella ristikkomerkillä.

ZEISS varustaa MRAD-korkeussäädöllä varustetut kiikaritähntäimet erityisellä lukituksella kokonaisten MRAD-lukujen kohdalla (MPC). Kyseinen lukitus osoittaa joka 10. napsahduskohdan selkeästi tuntuvalle ja kuuluvalla napsahduksella.



ZEISS LRP S5 -mallit toimitetaan seuraavilla tehdasasetuksilla:

- Korkeussäätö on ristikon kokonaissäätömatkan puolivälissä.
- Ballistic Stop on korkeussäädön alimmassa säätöarvossa.

Napsahdussäätö vaikuttaa seuraavasti:

- MRAD-säätötornit = 0,1 MRAD napsahdusta kohden
- MOA-säätötornit = 0,25 MOA napsahdusta kohden

Kokonainen kierros vastaa siten seuraavaa säätöarvoa:

- MRAD-säätötornit = 12 MRAD kierrosta kohden
- MOA-säätötornit = 30 MOA kierrosta kohden

Kokonaissäätömatka on:

- MRAD-säätötornit = korkeussäädön kokonaismatka 40,7 MRAD
- MOA-säätötornit = korkeussäädön kokonaissäätömatka 140 MOA

## Korkeussäädön Ballistic Stopin säätäminen

**HUOMAUTUS A:** Ballistic Stop on oikein tehdyn säädön jälkeen 0.

**HUOMAUTUS B:** Korkeussäätötornia ei saa poistaa. Sitä saa ainoastaan löysätä Ballistic Stopin säätämistä varten.

**HUOMAUTUS C:** Älä koskaan yritä irrottaa kahta näkyvässä olevaa T8-Torx-kiinnitysruuvia säätötornista. Säätötornit on suunniteltu niin, että kyseiset kiinnitysruuvit pitävät osat paikoillaan.

**HUOMAUTUS D:** Älä koskaan yritä irrottaa koteloitua ruuvia. Sen tulee olla aina paikoillaan, eikä sitä tarvitse säätää ensiasennuksen jälkeen. Tämän ruuvin luvaton käsittely johtaa takuun raukeamiseen.

**Vaihe 1:** Seuraavien vaiheiden kohdalla oletetaan, että kiikaritähäin on tarkkuutettu halutulle etäisyydelle ja säätötornit säädetty vastaavasti. Suosittelemme kiinnittämään aseeseen ja kiikaritähäimen niin, että niiden tarpeeton liike on estettynä ja että käyttäjällä on kaksi kättä vapaana.

**Vaihe 2:** Löysää MOLEMPIA kiinnitysruuveja Torx-avaimella T8 **(1)** yksi kierros vastapäivään. **(2)**  
*Huomautus: Huomaa, että korkeussäätötornin napsahdus lukitus tuntuu edelleen selvästi, vaikka kiinnitysruuvit onkin löysätty oikein.*  
Jos vaihe 2 on tehty oikein, ristikon säätö on nyt kytketty pois toiminnasta.

**Vaihe 3:** Paina säätötornia alas tiukasti kokonaan vastetta vasten. **(3)**

**Vaihe 4:** Pidä säätötorni painettuna ja käännä myötapäivään vasteseen saakka. **(3)**

Huom.: Ballistic Stop on nyt kohdassa 0.

**Vaihe 5:** Säätötornin mekaanisilla vasteilla on nyt tuntuva kosketus. Pidä säätötorni edelleen painettuna ja varmista, että se on vastetta vasten. Kiristä nyt molempia aiemmin löysäämiäsi kiinnitysruuveja Torx-avaimella myötapäivään, kunnes tunnet vastusta. **(4)** Kun tunnet vastusta, kiristä molemmat ruuvit tiukkaan, jotta ne tulevat tiukasti sisäistä mekanismia vasten. Kiinnitysruuvi (T8) kiristysmomentti on 1,9 Nm tai 16,8 tuumapaunaa.

**Vaihe 6:** Suosittelemme tarkastamaan pysäytysasetuksen näiden vaiheiden jälkeen. Yritä tätä varten kääntää korkeussäätötornia Ballistic Stopin uuden asetuksen yli.

Korkeussäätötornia ei tule voida kääntää Ballistic Stopin uuden asetuksen yli. Korkeussäätötornin tulee olla tiukasti vasteessa, napsahtavaa lukitusta tai muuta säätöä ei tule olla tunnettavissa.

**Vaihe 7:** Kun olet säätänyt oikein Ballistic Stopin, tarkista ase- osumatarkkuus ampumalla 2–3 testilaukausta maaliin vastaavalta tarkkuutusetai- syydeltä.

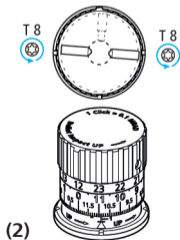
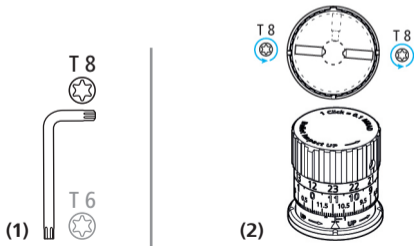

**Huomautus:** Jos haluat kalibroida Ballistic Stopin uudelleen (esim. ampumatarvikkeiden tai ase- en vaihdon vuoksi), toimi seuraavasti:

- Käännä korkeussäätötornia myötäpäivään Ballistic Stopiin asti.
- Löysää korkeussäätötornin molempia ruuveja.
- Vedä korkeussäätötornia vasteeseen saakka ylös.
- Kiristä molemmat ruuvit.
- Jatka kohdassa "Kiikaritähäimen tarkkuuttaminen" (katso sivu 270) kuvatulla tavalla.
- Säädä Ballistic Stop uudelleen (katso sivu 274, vaihe 2).

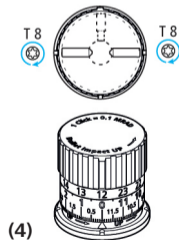
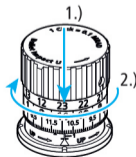

## Lukituksella varustettu sivusäätötorni (ELWT)

Sivusäätötornissa on mekaaninen laite, joka liikuttaa ristikkoja kahdella kokonaisella kierroksella vaakasuunnassa sen koko säätöalueella.

Säätötornin LUKITUKSEN TULEE OLLA AVATTU säätämistä varten. Säädä osumakohtaa oikealle **(1)** kääntämällä säätötornia vastapäivään; säädä osumakohtaa vasemmalle **(2)** kääntämällä säätötornia myötäpäivään.

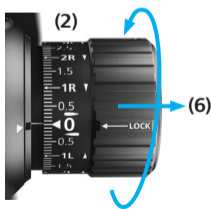
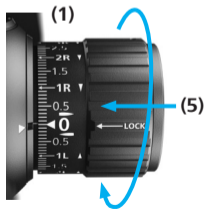

**(3)** MRI-sivusäätötorni



**(4)** MOA-sivusäätötorni

Kiikaritähntäimen konfiguraatiosta riippuen säätötornin säätöarvot ovat milliradiaaneja (MRAD) **(3)** tai kulmaminuutteja (MOA, Minute Of Angle) **(4)**.

Lukitustoiminto suojaa säätötornia vahingossa tapahtuvilta säädöiltä. Paina tätä varten lukitusrenkas **(5)** sisään. Säädä säätötornia avaamalla sen lukitus vetämällä ulos lukitusrenkas **(6)**.

Merkkien "R" **(7)** ja "L" **(8)** kohdalla olevat nuolet osoittavat suunnan, johon säätötornia tulee kääntää osumakohdan säätämiseksi oikealle tai vasemmalle.

ZEISS LRP S5 -mallit toimitetaan seuraavilla tehdasasetuksilla:

- Sivusäätö on ristikon kokonaissäätömatkan puolivälissä.
- Lukitusrengas on lukittu.

Napsahdussäätö vaikuttaa seuraavasti:

- MRAD-säätötornit = 0,1 MRAD napsahdusta kohden
- MOA-säätötornit = 0,25 MOA napsahdusta kohden

Kokonainen kierros vastaa siten seuraavaa säätöarvoa:

- MRAD-säätötornit = 12 MRAD kierrosta kohden
- MOA-säätötornit = 30 MOA kierrosta kohden

Kokonaissäätömatka on:

- MRAD-säätötornit = sivusäädön kokonaissäätömatka 17,5 MRAD
- MOA-säätötornit = sivusäädön kokonaissäätömatka 60 MOA

## Sivusäätötornin nolla-asetus (ELWT)

**HUOMAUTUS A:** Sivusäätötornia ei saa poistaa. Sitä saa ainoastaan löysätä nolla-asetuksen säätämistä varten.

**HUOMAUTUS B:** Älä koskaan yritä irrottaa kahta näkyvässä olevaa T6-Torx-kiinnitysruuvia säätötornista. Säätötornit on suunniteltu niin, että kyseiset kiinnitysruuvit pitävät osat paikoillaan.

**HUOMAUTUS C:** Älä koskaan yritä irrottaa koteloitua säätöruuvia. Sen tulee olla aina paikoillaan, eikä sitä tarvitse säätää ensiasennuksen jälkeen. Tämän ruuvin luvaton käsittely johtaa takuun raukeamiseen.

**Vaihe 1:** Seuraavien vaiheiden kohdalla oletetaan, että kiikaritähde on tarkkuutettu halutulle etäisyydelle ja säätötornit säädetty vastaavasti. Suosittelemme kiinnittämään aseensa ja kiikaritähdeä niin, että niiden tarpeeton liike on estetty ja että käyttäjällä on kaksi kättä vapaana.

**Vaihe 2:** Säätötornin LUKITUKSEN TULEE OLLA AVATTU (2). Löysää MOLEMPIA kiinnitysruuveja Torx-avaimella T6 (1) yksi kierros vastapäivään. (2) *Huomautus: Huomaa, että sivusäätötornin napasahtava lukitus tuntuu edelleen selvästi, vaikka kiinnitysruuvit onkin löysätty oikein.* Jos vaihe 2 on tehty oikein, ristikon säätö on nyt kytketty pois toiminnasta.

**Vaihe 3:** Käännä lukitusrengasta, kunnes numeerinen nolla on deltanäytön nollamerkin kohdalla. (3)

**Vaihe 4:** Pidä säätötornista kiinni tässä asennossa ja varmista, että se ei enää liiku. Kiristä molempia aiemmin löysättyjä kiinnitysruuveja Torx-avaimella myötäpäivään, kunnes tunnet taas vastusta. (4) Kun tunnet vastusta, kiristä molemmat ruuvit tiukkaan, jotta ne tulevat tiukasti sisäistä mekanismia vasten. Kiinnitysruuvien (T6) kiristysmomentti on 0,8 Nm tai 7,08 tuumapaunaa.

**Vaihe 5:** Suosittelemme tarkastamaan nolla-asetuksen tämän vaiheen jälkeen. Lukitse tätä varten säätötorni painamalla lukitusrengas sisään. Yritä sitten kääntää säätötornia. Sitä ei tule voida kääntää lukitussa tilassa. Avaa lopuksi säätötornin lukitus vetämällä lukitusrengas ulos. Avatussa tilassa ristikkoo tulee voida säätää kääntämällä säätötornia eteen ja taakse.

**Vaihe 6:** Kun olet säätänyt oikein sivusäädön nolla-asetuksen, tarkista aseensummatarkkuus ampumalla 2–3 testilaukausta maaliin vastaavalta tarkkuusasetäisyydeltä.

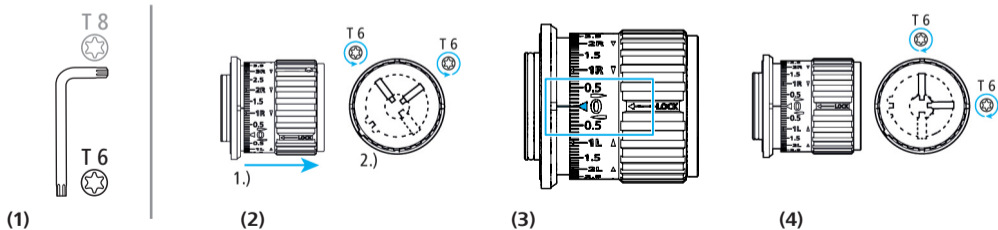

## Ristikko ZF-MRi (FFP)

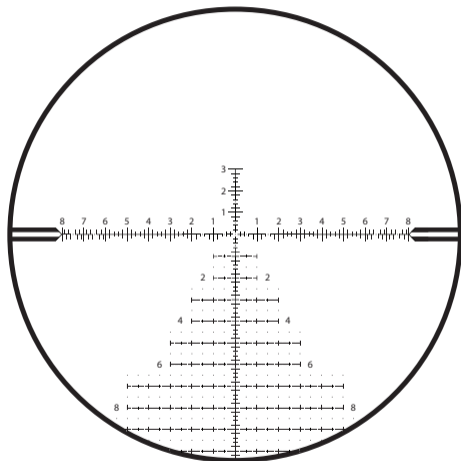

ZF-MRi = ZEISS Milliradian, illuminated, First Focal Plane  
(milliradiaani, valaistu, ensimmäinen kuvataso)

ZEISS LRP S5	318-50	525-56
Mittayksikkö	MRAD	
Viivan paksuus A	0,04	0,03
Etäisyys B	0,1	
Etäisyys C	0,2	
Etäisyys D	0,4	
Etäisyys E	0,6	
Etäisyys F	0,2	
Etäisyys G	0,2	
Etäisyys H	0,6	
Pistekoko I	0,05	0,04
Etäisyys J	0,2	
Etäisyys K	0,5	
Etäisyys L	1,0	
Numeroiden vakiokoko M	0,3	
Etäisyys N	0,5	
Etäisyys O	0,2	
Etäisyys P	0,2	
Etäisyys Q	0,9	
Etäisyys R	1,2	
Etäisyys S	1,8	



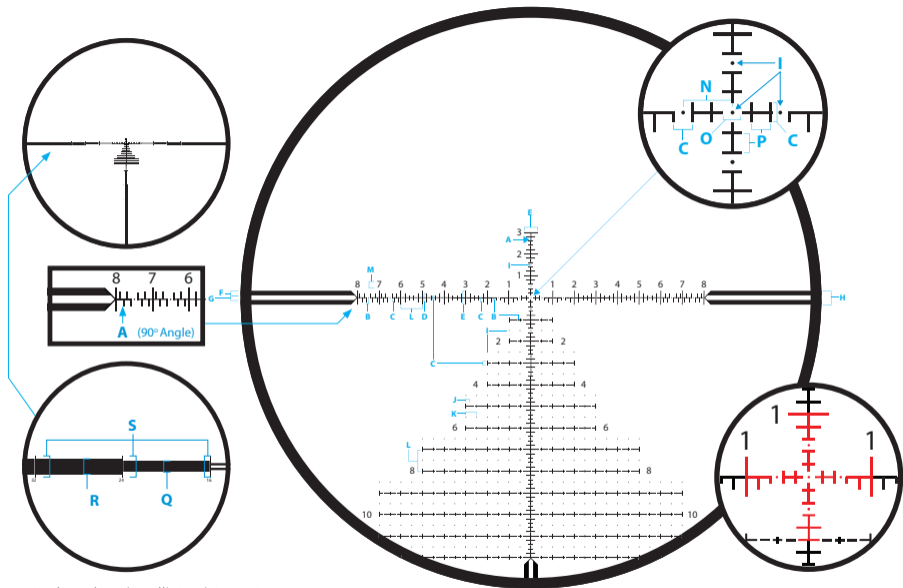

Suurennettu kuva havainnollistamista varten

## Ristikko ZF-MOAI (FFP)

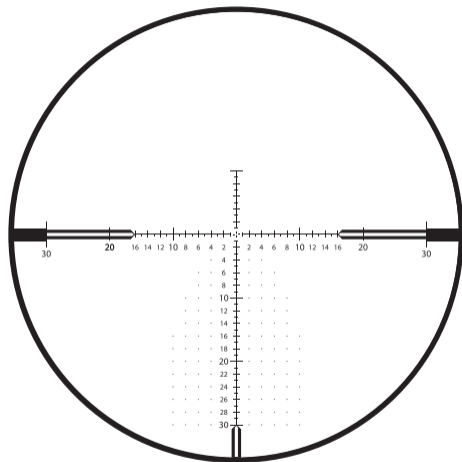

ZF-MOAI = ZEISS Minute of Angle, illuminated, (First Focal Plane)  
(kulmaminuutit, valaistu, ensimmäinen kuvataso)

ZEISS LRP S5	318-50	525-56
Mittayksikkö	MOA	
Viivan paksuus A	0,125	0,1
Etäisyys B	0,5	
Etäisyys C	0,25	
Etäisyys D	1,0	
Etäisyys E	2,0	
Etäisyys F	1,0	
Etäisyys G	0,5	
Etäisyys H	0,5	
Numeroiden vakiokoko I	0,75	
10, 20, 30 numeroiden koko J	1,0	
Pistekoko K	0,125	
Pisteväli L	2,0	
Etäisyys M	1,5	
Etäisyys keskiristin ympärillä N	0,5	
Etäisyys O	1,0	
Etäisyys P	32	
Etäisyys Q	2,0	
Etäisyys R	3,0	
Etäisyys S	4,0	

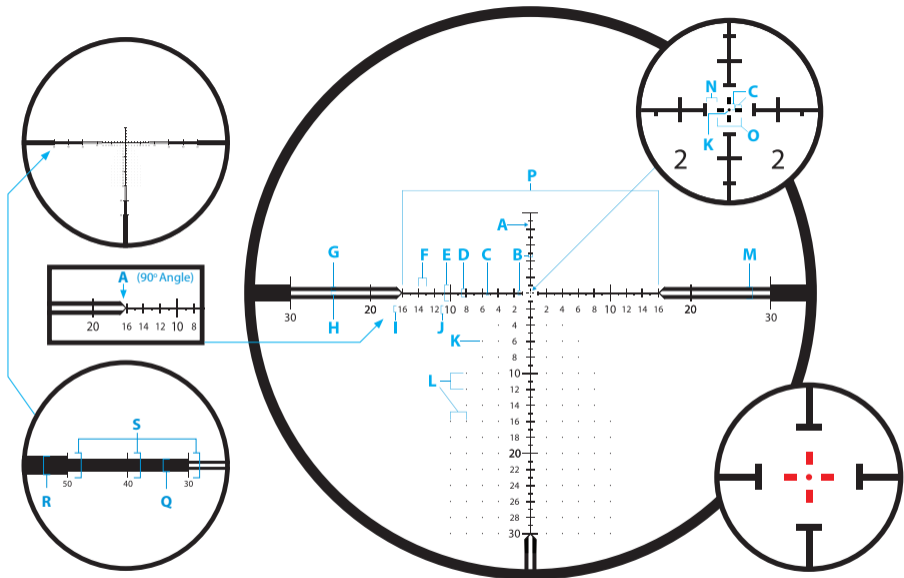

Suurennettu kuva havainnollistamista varten

## Lisävarusteet

### ZEISS Precision -renkaat ja suoruuden varmistava integroitu vesivaaka

ZEISSin äärimmäisen kevyet renkaat vastaavat standardeja MIL-STD 1913 ja STANAG. Ne valmistetaan korkeimpien vaatimusten mukaan parhaista materiaaleista äärimmäisen pienillä toleransseilla, mikä takaa parhaan mahdollisen turvallisuustason ja pitkäikäisyyden. Ne on suunniteltu ampumiseen pitkältä etäisyydeltä, ja ne sopivat niin vasen- kuin oikeakätisille käyttäjille ja mahdollistavat myös mukauttamisen dominoivan silmän mukaan. Vesivaaka näkyy tähtäysasennossa kuitenkin häiritsemättä. Viimeistellyt kapeat ja erittäin kevyet asennusrenkaat täyttävät korkeimmatkin vaatimukset metsästys- ja urheilukäytössä.

Renkaiden korkeus mitataan asennuskiskon yläosan ja rengasaukon keskilinjan välistä.

ZEISS LRP S5 -kiikaritähdeä vaatii renkaan, jonka halkaisija on 34 mm.



### Rekyylivaste

Integroitu alempi rekyylivaste takaa parhaan mahdollisen tarkkuuden ja vakauden.

### Kova kotelo

Sisältyy toimitukseen, mukana myös Torx®-kärjet T15 ja T25.

### Vesivaaka

Integroitu vesivaaka renkaan ylemmässä puolikkaassa.

### Erittäin kevyt

Paino noin 125 g / 4,4 oz ruuveineen (30 mm, alhainen asennuskorkeus).

### Erittäin kestävä materiaali

Alumiini 7075-T6, karkaistu ja anodisoitu 30 mikronia, mattamusta.

### Suuri kiinnitysala

Suuri kiinnitysala takaa raskaiden kiikaritähdeiden luotettavan kiinnityksen myös voimakasrekyylisissä aseissa.

### **Aurinkosuodin, 3"**

Mattamustat eloksoidut aurinkosuotimet. Tämä ZEISS-lisävaruste suojaa hajavalolta tarkkailtaessa ja ammuttaessa. Aurinkosuodin kiinnitetään objektiiviin kiertämällä.



Tilausno  
529860-0002-000  
50 mm



Tilausno  
529860-0003-000  
56 mm

### **Kääntökansi**

Auki taitettava objektiivin suojus kiinnitetään objektiiviin tai aurinkosuotimeen kiertämällä.



Tilausno  
50 mm 2105-737  
56 mm 2105-798

### **Säätövipu**

Säätövipu suurennuksen nopeaan säätöön.



Tilausno  
2224-899

## Hoito ja huolto

**Huolehdi siitä, ettei ZEISS-kiikaritähntäin altistu pitkäaikaisesti äärimmäiselle kuumuudelle, esim. aurinkoisina päivinä auton sisällä.**

ZEISS-kiikaritähntäin on suunniteltu ja valmistettu palvelemaan luotettavasti useiden vuosien ajan. Kun et käytä sitä, suojaa arvokas optinen laitteesi tarkoitukseen varatulla linssisuojuksella. Lisäksi ZEISS suosittelee suojaamaan kiikaritähntäintä pitämällä se aina puhtaana haitallisesta liasta, kuten hiekasta, mullasta, suolavedestä ja muista aineista.

### **ZEISS-kiikaritähntäimen ulkoinen puhdistus**

Jos kiikaritähntäin on erittäin likainen, voit puhdistaa sen huuhtelemalla sen juoksevalla kädenlämpöisellä vedellä ja pyyhkimällä sen jälkeen kuivaksi pehmeällä ja puhtaalla liinalla. Älä käytä kiikaritähntäimen tai linssien puhdistamiseen voimakkaita liuotainaineita. Liuotainaineiden käyttäminen johtaa takuun raukeamiseen.

### **ZEISS LotuTec®-pinnoite**

Kiikaritähntäimessä on ZEISS LotuTec® -pinnoite. Linssipintojen tehokas suojakerros vähentää huomattavasti linssin likaantumista erityisen sileän pinnan ja siitä aiheutuvan voimakkaan poisvalumisvaikutuksen ansiosta. Kaikenlainen lika tarttuu heikommin, ja lian voi poistaa nopeasti, helposti ja ilman valumia. LotuTec®-pinnoite on kestävä ja hankausta kestävä.



### **Linssien puhdistus**

ZEISS suosittelee puhdistamaan kiikaritähäimen optiset osat ZEISSin alkuperäisillä optisten osien puhdistusliuoksilla.

### **Pitkäaikainen varastointi**

Jos kiikaritähäimä on pitkään käyttämättä, ZEISS suosittelee poistamaan pariston kiikaritähäimestä. Kiikaritähäintä tulee säilyttää viileässä, kuivassa ja puhtaassa tilassa.

## Asiakaspalvelu ja takuu



Jos sinulla on kysyttävää huollosta tai haluat ladata takuehdot, käy verkkosivuillamme osoitteessa [www.zeiss.com/cop/warranty](http://www.zeiss.com/cop/warranty)

Ota yhteyttä asiakaspalveluun tai tilaa maksuton kappale alueellasi voimassa olevista takuehdoista:

### **ZEISS Customer Service**

Zeiss Sports Optics GmbH  
Gloelstr. 3–5, 35576 Wetzlar, Saksa  
Puhelin +49 800 934 77 33  
Sähköposti [consumerproducts@zeiss.com](mailto:consumerproducts@zeiss.com)

### **ZEISS Customer Service USA**

Carl Zeiss SBE, LLC  
Consumer Products  
1050 Worldwide Blvd.  
Hebron, KY 41048-8632, USA  
Puhelin 1-800-441-3005  
Sähköposti [info.sportsoptics.us@zeiss.com](mailto:info.sportsoptics.us@zeiss.com)



# ZEISS LRP S5 User Guide

318-50 | 525-56

Long-Range Precision Riflescope

Használati javaslatok/ügyfélszolgálat és garancia

Patents: [www.zeiss.com/cop/patents](http://www.zeiss.com/cop/patents)

EN DE FR ES IT NL DK  
FI **HU** PL SE RU JP CN | 07.2021



A ZEISS márka termékei kiváló optikai teljesítményükkel, gondos kialakításukkal és hosszú élettartamukkal tűnnek ki. Kövesse az alábbi használati tudnivalókat, biztosítva a céltávcső optimális használatát, hogy az hosszú évekig hű kísérője maradjon.



### **FIGYELMEZTETÉS!**

Vegye figyelembe a mellékelt biztonsági utasításokat és a jogi információkat, melyek itt érhetők el:  
[www.zeiss.com/cop/safety](http://www.zeiss.com/cop/safety)



# Tartalomjegyzék

Szállítási terjedelem	292
Műszaki adatok	293
Az alkatrészek megnevezése	294
Nagyításszabályozás	296
Az irányzék élességének beállítása	297
A dioptria beállítása	297
Irányzékvilágítás	298
Elemcsere	300
A parallaxis beállítása	301
Felszerelés és alapbeállítás	302
Az irányzék beirányítása	304

A céltávcső belövése	306
Magasságállító torony	308
A magasságállítás Ballistic Stop funkciójának beállítása	309
Oldalállító torony reteszeléssel (ELWT)	312
Az oldalállító torony nullázása (ELWT)	313
A ZF-MRi (FFP) irányzék	316
A ZF-MOAi (FFP) irányzék	318
Tartozékok	320
Ápolás és karbantartás	322
Ügyfélszolgálat és garancia	324

## Szállítási terjedelem

LRP S5	Rendelési szám
318-50 MRi	522275-9916-090
525-56 MRi	522295-9916-090
318-50 MOA	522265-9917-090
525-56 MOA	522285-9917-090

### Szállítási terjedelem

- Céltávcső
- Védőkupak
- Li-elem, 3 V, CR 2032
- Optika tisztítókendő
- Használati javaslatok
- Biztonsági utasítások
- Kettős Torx\*-kulcs (T 6 és T 8)

\* A Torx az Acument Intellectual Properties, LLC bejegyzett védjegye.



LRP S5 525-56

LRP S5 318-50

<b>Műszaki adatok</b>	<b>ZEISS LRP S5 318-50</b>	<b>ZEISS LRP S5 525-56</b>
Nagyítás	3,6x–18x	5x–25x
Az irányzék képsíkja	Első képsík (FFP, First Focal Plane)	
A tárgylencse hatékony átmérője	50 mm	56 mm
Kilépőpupilla átmérője	9,3–2,8 mm	9,2–2,4 mm
Szürkületi érték	13,4–30,0	16,7–37,4
Látómező	10,0–2,0 m/100 m / 30–6 ft/100 yd	7,5–1,5 m/100 m / 22,5–4,5 ft/100 yd
Objektív látószöge	5,7°–1,1°	4,3°–0,8°
Dioptria beállítási tartománya	+2/–3 dpt	
Szemtávolság	90 mm / 3,5 in	
Parallaxis beállítási tartománya	25–∞ m / 27–∞ yd	
Beállítási tartomány: magasság (E = Elevation) + MRAD	E: 40,7 + W: 24	
oldalirányú (W = Windage) MOA	E: 140 + W: 60	
Átállítás/kattanás	MRAD	0,1
	MOA	0,25
A középcső átmérője	34 mm	
Szemlencsecső átmérője	46 mm	46 mm
Objektívcső átmérője	56 mm	62 mm
Szűrőmenet az objektíven	M54×0,75 mm	M60×0,75 mm
Bevonat	LotuTec®, T*	
Nitrogéntöltés	igen	
Vízhatlanság	400 mbar (4 m / 13 ft)	
Üzemi hőmérséklet	–25/+55 °C / –13/+133 °F	
Hossz (közepes dioptriabeállításnál)	331 mm / 13,0 in	396 mm / 15,6 in
Tömeg	930 g / 32,8 oz	1.030 g / 36,3 oz
Írányzék (megvilágított)	ZF-MRi (milliradián)/ZF-MOAI (szögperc)	

A műszaki továbbfejlesztés érdekében a fenti adatok és a szállítási terjedelem módosításának joga fenntartva.

## Az alkatrészek megnevezése

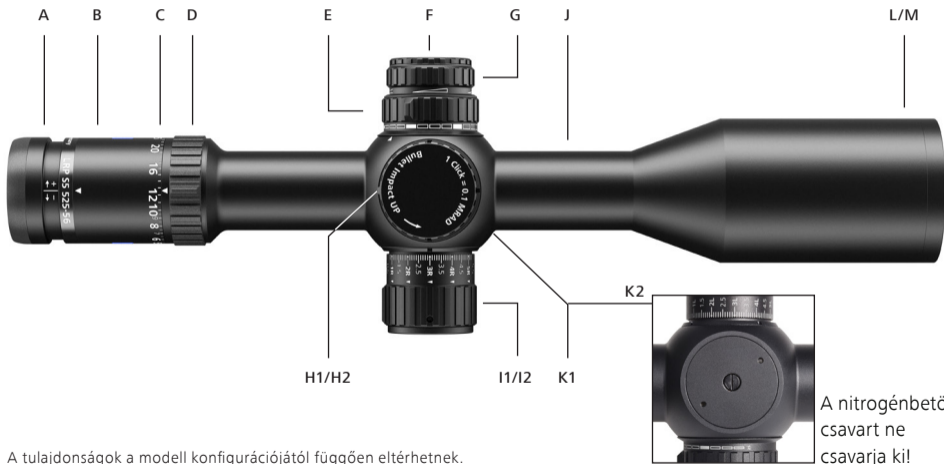

A tulajdonságok a modell konfigurációjától függően eltérhetnek.

- A Dioptria beállítása
- B Okulárcső
- C A nagyításállító skálája
- D Nagyításállító
- E Parallaxisbeállítás
- F Elemtartó rekesz
- G Irányzékvilágítás be/ki és beállítás
- H1 Magasságállító torony (MRAD)
- H2 Magasságállító torony (MOA)
- I1 Oldalállító torony (MRAD) reteszeléssel
- I2 Oldalállító torony (MOA) reteszeléssel
- J Középcső
- K1 Középdarab
- K2 A középdarab lapos alsó oldala
- L Objektív
- M Szűrőmenet az objektíven

A termékeinkkel kapcsolatos aktuális információk itt érhetők el:  
[www.zeiss.com/precision-shooting](http://www.zeiss.com/precision-shooting)



H1 – Magasságállító torony (MRAD)



H2 – Magasságállító torony (MOA)



I1 – Oldalállító torony (MRAD)

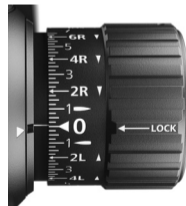

I2 – Oldalállító torony (MOA)



### FIGYELMEZTETÉS!

Soha ne nézzen a céltávcsővel a napba vagy lézer fényforrásokba! Ez súlyos szemsérüléseket okozhat.

## Nagyításszabályozás

A nagyítás a legalacsonyabb és a legmagasabb érték között fokozatmentesen állítható **(1a, 1b)**. Ehhez forgassa el a nagyításállítót **(1)**.

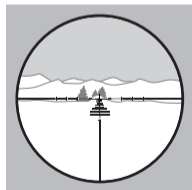

**(1a)** Kis mértékű nagyítás

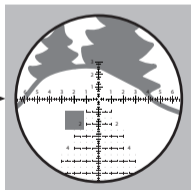

**(1b)** Erős nagyítás

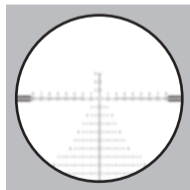

**(2a)** Életlen irányzék

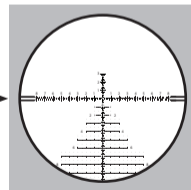

**(2b)** Éles irányzék



## Az irányzék élesre állítása/a dioptria beállítása

Az irányzék élesre állításához forgassa el az okulárt **(2)** addig, amíg az irányzék élesen nem jelenik meg **(2b)**. Ha a lövéshez látásjavító eszközt visel, akkor az élességet felhelyezett szemüveggel vagy behelyezett kontaktlencsével állítsa be.

1. Elsőként állítsa be a céltávcsövet a legnagyobb nagyításra.
2. Ezután állítsa a parallaxiskiegyenlítés állítógombját a végtelenre ( $\infty$ ).
3. A céltávcsövön át nézzen egy semleges színű háttérre, például egy fehér vagy szürke falra. Az esetlegesen zavaró háttérképet az objektív – például egy fényáteresztő kendővel történő – lefedésével tudja kiküszöbölni. Nézzon át az okuláron, az irányzéknek ekkor világosan és élesen kell megjelennie.

Vegye figyelembe, hogy a szeme kb. 2 másodperc után elkezd az élességet kiegyenlíteni. Ez meghamisíthatja az élesség beállítását. Emiatt mindig csak rövid ideig nézzen az okulárba, majd 5–10 másodpercre nézzen félre. Szükség esetén ismétlje meg ezt az eljárást. Az irányzéknek pontszerűen és élesen kell leképeződnie anélkül, hogy ehhez a szemét erőltetnie kellene.

4. A beállítást a következő módon végezze el: a szem működésmódja miatt rendszerint úgy érheti el a legjobb eredményt, ha először az okulárt annyira becsavarja, hogy az irányzék kissé életlenné váljon **(2a)**, majd annyira kicsavarja, hogy az irányzék teljesen éles legyen **(2b)**.

Az irányzék élesre állítása után a későbbi használathoz jegyezze meg az okulár pozícióját.

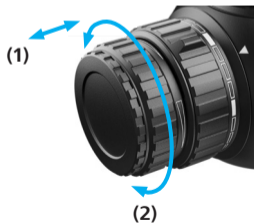
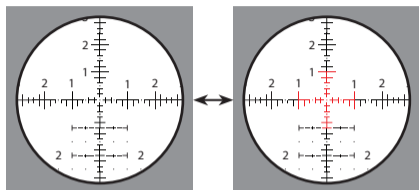

## Írányzékvilágítás

A világítás az állító gomb **(1)** kihúzásával kapcsolható be. A gomb **(2)** jobbra (az óramutató járásával egyező irányba) forgatásakor a fényerő megnő. A fényerő a gomb balra (az óramutató járásával ellentétes irányba) forgatásakor csökken.

A szabályozás a minimális és maximális érték között fokozatmentesen történik, és nincs mechanikus végütköző. A világítás kikapcsolásához nyomja be a céltávcsőbe a gombot. A céltávcső megőrzi a beállított fényerőt – még akkor is, ha az állító gombot **(1)** kikapcsolt állapotban elforgatja. Az ismételt bekapcsoláskor a világítás visszaáll az előzőleg beállított fényerőre.

Ha az állító gombot a céltávcső bekapcsolt állapotában 4 órán át nem működteti, akkor a világítás automatikusan kikapcsol.

Az elem gyengülését az irányzékvilágítás villogása jelzi. A villogás igény esetén elnyomható: ehhez az állítógombot 2 másodpercen belül nyomja be, majd húzza ki ismét. Ezt a nyugtázást követően az irányzékvilágítás további villogás nélkül egészen a végleges kikapcsolásáig használható. Elemcsere után vagy a világítás kikapcsolásakor a figyelmeztető villogás funkció újra aktiválódik.

A ZEISS LRP S5 céltávcsövek az elem élettartamának maximalizálása érdekében mozgásérzékelővel vannak ellátva. Az érzékelő automatikusan felismeri a céltávcső helyzetét, és kikapcsolja a világítást, ha a fegyver 45°-kal oldalra vagy a vízszinteshez képest 70°-kal felfelé vagy lefelé meg van döntve. A fegyver célra tartásakor a világítás automatikusan bekapcsol a korábban beállított fényerővel.

Ezt a funkciót ki- és bekapcsolhatja: ehhez fordítsa el a céltávcsövet (az alja nézzen felfelé), majd az állítógombot **(1)** egymás után háromszor nyomja be és húzza ki. A beállítás megerősítésére az irányzékvilágítás háromszor felvillan.

**Megjegyzés:** a négyórás készenléti fázis a szögmiatti automatikus kikapcsolásra is vonatkozik, azaz a megdöntött helyzetű céltávcső 4 óra után nem kapcsol vissza.

**A diffraktív megvilágítási technológia** igen nagy fényerőt tesz lehetővé, melynek köszönhetően az irányzék még extrém világos nappali fényben is egyértelműen látható marad. Ha a fegyver kedvezőtlen körülmények közötti célra tartásakor a fényjelölés enyhe eltolódását észleli, akkor ellenőrizze, hogy a célzásra használt szem pontosan a céltávcső optikai tengelyében helyezkedik-e el. A lövés pontos beirányozásához ez elengedhetetlen.

## Elemcsere

### Az elem behelyezése és eltávolítása

Az elem (típus: CR 2032) cseréjéhez az óramutató járásával ellentétes irányban csavarja le a fedelet **(1)**. Az elemet úgy helyezze be, hogy a pozitív (+) pólusa felfelé nézzen. Végül csavarozza vissza a fedelet **(2)**. Győződjön meg a tömítőgyűrű helyes illeszkedéséről és megfelelő állapotáról.

A sérült tömítőgyűrűt ki kell cserélni.

**Megjegyzés:** ha a céltávcsövet hosszabb ideig nem használja, vegye ki belőle az elemet.

!

**FIGYELMEZTETÉS!**

Az elem használata és ártalmatlanítása során ügyeljen a mellékelt biztonsági utasításokra és az érvényes előírásokra. Ezek a következő helyen érhetők el: [www.zeiss.com/cop/safety](http://www.zeiss.com/cop/safety)

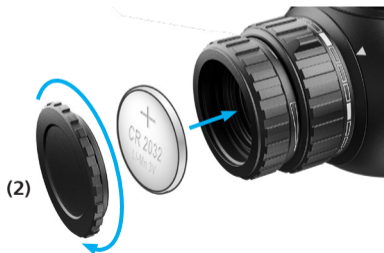

## A parallaxis beállítása

A parallaxis az irányzék észrevehető eltolódása a célról, amikor a szemét a céltávcső kilépőpupillája felé mozgatja. Ezt az okozza, hogy a céltávcsőben a cél és az irányzék eltérő képsíkra vetül.

A parallaxis beállításával a parallaxishiba az élesség beállításán keresztül kiküszöbölhető. Parallaxis akkor lép fel, amikor a szem függőleges és vízszintes mozgásakor az irányzék kis mértékben a cél felé mozdul. A parallaxis ezáltal célhibát okoz.

### A parallaxis kiküszöbölésére szolgáló beállítás

Ellenőrizze a céltávcső parallaxisát: ehhez a fegyvert fektesse egy stabil fegyverbakra, és a céltávcsővön át nézzen a célpontra. A parallaxis kiküszöböléséhez forgassa el a parallaxiskiegyenlítés állító gombját addig, amíg az irányzék a fej enyhe mozgásakor már nem mozog a célpont felé.

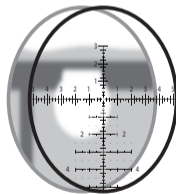

A képsík az irányzék mögött van (parallaxis)

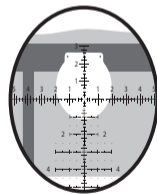

A kép és az irányzék egy síkban van (nincs parallaxis)



### **FIGYELMEZTETÉS!**

A ZEISS céltávcső felszerelése előtt győződjön meg róla, hogy a fegyver ne legyen megtöltve, a závarzat nyitva legyen és a patron tartó üres legyen.

A céltávcső nem megfelelő vagy szakszerűtlen felszerelése jelentős anyagi károkat és sérüléseket, valamint akár halált okozó személyi sérüléseket is okozhat.

A visszarúgás sok energiát szabadít fel és a vadászra nézve veszélyes lehet. Emiatt mindig ügyeljen rá, hogy a szerelés során a lehető legnagyobb szemtávolságot állítsa be. Erre a figyelmeztetésre különösen akkor ügyeljen, ha hegynek felfelé vagy fekvő helyzetben lő. Ezek a lövési pozíciók ugyanis jelentősen csökkenthetik a szemtávolságot.

A ZEISS azt ajánlja, hogy ha a következő munkákban nem gyakorlott vagy bizonytalan bennük, akkor azokat fegyvermesterrel végeztesse el.

## **Felszerelés és alapbeállítás**

### **A megfelelő gyűrűszerelés (34 mm) kiválasztása**

Annak érdekében, hogy a fegyver és a céltávcső egy egységet képezve tökéletesen működjön, a ZEISS a következőket javasolja:

- Használjon kiváló minőségű gyűrűket és alapokat, melyek pontosan illeszkednek a fegyverhez és a céltávcsőhöz – ilyenek például a ZEISS Precision gyűrűk.

### **Az alap felszerelése a rendszerre**

Erősítse rá az alapot a rendszerre, eközben ügyeljen a gyártó által a rögzítőcsavarokhoz megadott meghúzási nyomatékok betartására. Ellenőrizze, hogy a rögzítőcsavarok és a menetes furatok tiszták, valamint zsírtól és szennyeződéstől mentesek legyenek.

## A gyűrűk felszerelése az alapra

Ellenőrizze, hogy a gyűrűk és a csőtest érintkezési felületei tiszták és zsírintesek legyenek. A csőtest és a gyűrűk belső oldala között semmilyen kiegészítő anyag nem lehet!

Ellenőrizze, hogy a gyűrűk magassága kellő távolságot biztosítson az objektív és a fegyver csöve között. Ha objektívfedelet vagy védőborítást kíván használni, akkor tervezze be az ezekhez szükséges távolságot is. Erősítse fel a gyűrűket a gyártó utasításait követve az alapra. Ügyeljen rá, hogy a gyűrűk ne essenek a középcső és az objektívcső, illetve okulárcső közötti átmenetekre. Ügyeljen arra is, hogy a gyűrűk ne a céltávcső középső darabjára essenek.

## A céltávcső felszerelése

1. A fegyveren való első beállításkor állítsa be a céltávcsövet a legnagyobb nagyításra. A céltávcsövet úgy helyezze bele a gyűrűkbe, hogy minél jobban előre nyúljon. Húzza meg finoman a gyűrű

csavarjait, hogy azok a céltávcsövet kímélő módon a helyén tartsák. A céltávcső nem csúszkálhat, de még előre és hátra mozgathatónak, illetve forgathatónak kell lennie.

2. Vigye a fegyvert a kívánt célratartási helyzetbe. Mozgassa a fejét annyira előre a fegyver agya mellett, hogy az a szokásos célratartási helyzetbe kerüljön. Lassan tolja hátrafelé a céltávcsövet, míg a teljes látómező élessé nem válik. A ZEISS azért javasolja a céltávcsőnek ebbe a pozícióba való felszerelését, mert ezzel **biztosítható a maximális szemtávolság.**

**Szemtávolság: ~8–10 cm/3–4"**

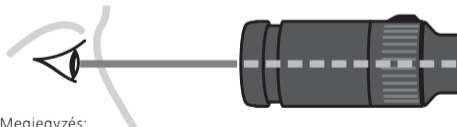

Megjegyzés:

Vastag ruházat viselése esetén elképzelhető, hogy a maximális szemtávolság biztosítása érdekében a céltávcső szerelésén igazítani kell.

## Az irányzék beirányítása

A lövés precíz elhelyezkedése érdekében az irányzéknek és a fegyvernek derékszögben, illetve egymásra merőlegesen kell állnia. Ez csökkenti azokat a beállítási hibákat, melyek hatása a céltávolság növekedésével egyre erősebbé válik.

A ZEISS céltávcsőben lévő irányzék a középdarab lapos alsó oldalára merőlegesre van beállítva.

Az irányzék függőőnnal való beállítását a következőképpen végezze el:

1. A teljes beállítási folyamat alatt ügyeljen rá, hogy a fegyver ne legyen megtöltve, és fegyverbakon vagy homokzsákon vízszintes helyzetben legyen.

2. Célra tartva nézzen a céltávcsövön keresztül egy függőőnnra vagy egy függőleges jelölést tartalmazó céltáblára. A javasolt távolság hozzávetőlegesen 100 méter/yard.

3. Forgassa a céltávcsövet a gyűrűkben addig, amíg az irányzék függőleges vonala a mérőőnnal vagy a céltábla függőleges jelölésével egybe nem esik.

Ha minden beállítás megfelelő, a céltávcső gyűrűkben való rögzítéséhez húzza meg egyenletesen szorosra a gyűrűk csavarjait.

A csavarok meghúzásánál vegye figyelembe a megadott meghúzási nyomatékot. A ZEISS céltávcső ezzel megfelelően be van irányozva és lövésálló módon van felszerelve.





## A céltávcső belövése

A Ballistic Stop funkcióval ellátott céltávcső optimális működéséhez szükséges belövést és beállítási eljárásokat egy videóútmutatóban ismertetjük, mely a ZEISS Hunting YouTube-csatornáján vagy a [www.zeiss.com/lrp-s5](http://www.zeiss.com/lrp-s5) oldalon érhető el.

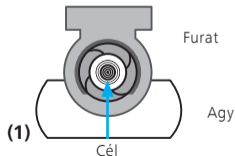

A magasságállítással és az oldalállítással állítsa be az irányzékot a célpont középre. A célpontnak eközben mindig a furat közepén kell maradnia.

1. Győződjön meg róla, hogy a fegyver nincs megtöltve, és a patronartartóban nincs patron. Rögzítse a fegyvert egy fegyverbakon, és távolítsa el a závarzatot.
2. A závarzat **(1)** felőli végén nézzen át a csövön, és irányítsa a fegyvert a célpontra. A célpontnak a furat közepén kell látszódnia. **(2)** Biztosítsa, hogy a fegyver ne mozdulhasson el. Állítsa be az irányzékot a magasságállító és az oldalállító toronnyal (ehhez az oldalállítást ki kell oldani, lásd a 312–313. oldalon) úgy, hogy az a célpontra **(3)** essen. Eközben folyamatosan ügyeljen rá, hogy a cél a cső közepében látható maradjon.

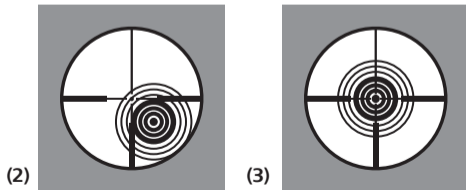

3. Az irányzéknak a fegyver csövéhez való beigazítása után megkezdheti a belövést 25, 50 vagy 100 méter/yard távolságról. Ha a lövés a céltáblát éri, erősítse meg a találat helyzetét 2–3 további lövéssel, majd folytassa a 4. lépéssel. Ha a lövés nem a céltáblát éri, ismételje meg a 2. lépést.
4. Vegye célba a 3. lépésben meghatározott célpontot, majd magasságállítással és oldalállítással állítsa be a lövéscsoport közepére az irányzékot.
5. Erősítse meg a találat helyzetét egy 2–3 lövésből álló újabb csoporttal. Eltérés esetén szükség szerint ismételje meg a 4. és 5. lépést addig, amíg a lövéscsoport középpontja a célpontra nem esik. A ZEISS azt ajánlja, hogy a belövés utáni záró megerősítésként a megfelelő belövési távolságról adjon le további 2–3 lövést a célra. A fentiekhez vegye figyelembe az alábbi, „MEGJEGYZÉS” részben szereplő információkat is.

6. a) Állítsa a magasságállítást nullára és kapcsolja be a Ballistic Stop funkciót (lásd a 309. oldalon).
- b) Állítsa nullára, majd reteszelve az oldalállítást (lásd a 313. oldalon).

**MEGJEGYZÉS:** a találatpont helyzetét számos tényező befolyásolja, többek közt a lőszer típusa, a levegő hőmérséklete, a fegyver csövének hőmérséklete és a szél is. Emiatt a belövés során ügyeljen az egyenletes környezeti feltételekre és műszaki paraméterekre.

## Magasságállító torony

A magasságállító torony egy mechanikus szerkezetet tartalmaz, mely az irányzékot több mint négy teljes körbeforgatással a teljes függőleges állítási tartományon átmozgatja.

A találatpont felfelé **(1)** állításához a magasságállítást forgassa az óramutató járásával ellentétes, a lefelé **(2)** állításához pedig az óramutató járásával egyező irányba.



MRi állítótorony



MOA állítótorony

A céltávcső konfigurációjától függően a magasságállító torony beosztási értéke milliradiánban (MRAD) **(3)** vagy szögpercben (MOA, Minute Of Angle) **(4)** van megadva.

A kétsoros skála kis és nagy lövési távolságok **(5)** esetén is gyors leolvashatóságot biztosít. A torony elforgatásának aktuális számát az 1–4 számjegyek jelzik **(6)**. A felső elforgatásjelzőn a nulla jelölés egy rombusszal van ábrázolva.

A ZEISS a MRAD magasságállítással rendelkező céltávcsöveket exkluzív módon az egész MRAD számoknál speciális rovátkával látja el (MPC). Ez a rovátka minden 10. kattánásos állítás során érezhető és hallható kattánást okoz.

A ZEISS LRP S5 modelleket a következő gyári beállításokkal szállítjuk:

- A magasságállítás az irányzék teljes beállítási tartományának a felénél áll.
- A Ballistic Stop a magasságállítás alsó beállítási értékénél található.

A kattanásos állítás ennek megfelelően a következő lépésekből áll:

- MRAD állítótornyok = 0,1 MRAD/kattanás
- MOA állítótornyok = 0,25 MOA/kattanás

Egy teljes körbeforgatás így a következő beállítási útnak felel meg:

- MRAD állítótornyok = 12 MRAD/körbeforgatás
- MOA állítótornyok = 30 MOA/körbeforgatás

A teljes beállítási út:

- MRAD állítótornyok = 40,7 MRAD teljes magasságállítás út
- MOA állítótornyok = 140 MOA teljes magasságállítás út

## A magasságállítás Ballistic Stop funkciójának beállítása

**„A” megjegyzés:** a Ballistic Stop funkció a megfelelő beállítás után „0”-n áll.

**„B” megjegyzés:** a magasságállító tornyot tilos eltávolítani. Ezt csupán a Ballistic Stop beállításához szabad kioldani.

**„C” megjegyzés:** soha ne próbálja meg az állítótorny két szabadon hozzáférhető Torx T 8 rögzítő-csavarját kicsavarozni! Az állítótornyok kialakítása olyan, hogy mindkét rögzítőcsavar elvesztésbiztosan be van építve.

**„D” megjegyzés:** soha ne próbálja meg a burkolattal ellátott csavarokat eltávolítani! Ezek legyenek állandóan beszerelve, és az első beállítást követő további beállításuk szükségtelen. Ezeknek a csavaroknak a jogosulatlan kihajtása a garancia elvesztésével jár.

**1. lépés:** a következő lépések abból indulnak ki, hogy a céltávcső a kívánt belövési távolságra be van löve, és az állítótornyok megfelelően be vannak állítva. Javasoljuk, hogy a fegyvert és a céltávcsövet úgy rögzítse, hogy minden szükségtelen mozgást kiküszöböljön és a kezei szabadok maradjanak.

**2. lépés:** T 8-as Torx-kulcsot **(1)** használva az óramutató járásával ellentétes irányban egy teljes fordulattal elforgatva oldja ki MINDKÉT rögzítőcsavart. **(2)**

*Megjegyzés: ügyeljen rá, hogy megfelelően kioldott rögzítőcsavarok esetén a magasságállító torony elforgatása során a kattánások érezhetőek maradnak.*

Ha a 2. lépést megfelelően elvégezte, akkor az irányzék beállítása szétkapcsolódott.

**3. lépés:** az állítótornyot nyomja le szilárdan és teljesen ütközésig. **(3)**

**4. lépés:** az állítótornyot lenyomva tartva forgassa el a tornyot ütközésig az óramutató járásával egyező irányba. **(3)**

Információ: a Ballistic Stop ekkor „0” állásban van

**5. lépés:** az állítótorny mechanikus ütközői ekkor érezhetően érintkeznek. Tartsa az állítótornyot továbbra is lenyomva, és ellenőrizze, hogy hozzáér-e az ütközőhöz. A Torx-kulcs segítségével az óramutató járásával egyező irányba elforgatva húzza meg a két, előzőleg kioldott rögzítőcsavart addig, amíg érezhető ellenállásba nem ütközik. **(4)** Amikor ellenállás érezhető, húzza meg a csavarokat, hogy szorosan rögzüljenek a belső mechanizmusban. A rögzítőcsavarok (T 8) meghúzási nyomatéka 1,9 Nm, ill. 16,8 in lbs.

**6. lépés:** javasoljuk, hogy ennek a lépésnek a befejezése után ellenőrizze a megállító funkció beállítását. Ehhez próbálja meg a magasságállító tornyot

a Ballistic Stop új beállításán túlra forgatni. A magasságállító toronynak nem szabad a Ballistic Stop új beállításán túlra forgathatónak lennie. A magasságállító toronynak szilárdan kell állnia az ütközőn, nem maradhat érezhető további kattánásos vagy állítási út.

**7. lépés:** a Ballistic Stop megfelelő beállítása után ellenőrizze a fegyver találatpontjának helyzetét 2–3 lövés leadásával a célra, a megfelelő belövési távolságból.

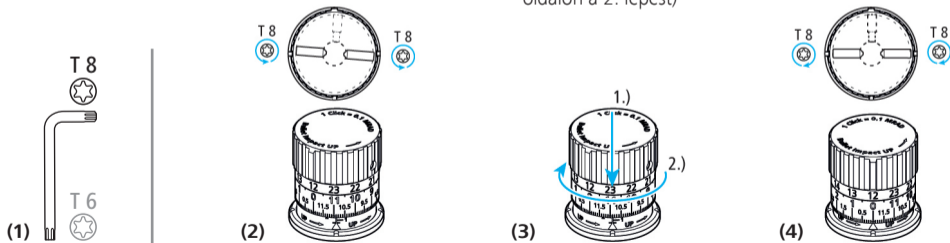

**Megjegyzés:** ha a Ballistic Stop funkciót újra szeretné kalibrálni (például a lőszer vagy a fegyver cseréje miatt), akkor kövesse az alábbi utasításokat:

- Forgassa el a magasságállító tornyot az óramutató járásának irányába egészen a Ballistic Stop-ig
- Oldja ki a magasságállító torony két csavarját
- Húzza a magasságállító tornyot ütközésig felfelé
- Húzza meg mindkét csavart
- Folytassa „A céltávcső belövése” részben leírtakkal (lásd a 306. oldalon)
- Állítsa be újra a Ballistic Stop funkciót (lásd a 310. oldalon a 2. lépést)

## Oldalállító torony reteszeléssel (ELWT)

Az oldalállító torony olyan mechanikus berendezéssel van ellátva, amely az irányzékot két teljes körbeforgatással a teljes vízszintes állítási tartományon átmozgatja.

A tornyot az átállításhoz KI KELL RETESZELNI. A találatpont jobbra történő **(1)** eltolásához az oldalállító tornyot forgassa el az óramutató járásával ellentétes, a balra történő eltolásához **(2)** pedig az azzal megegyező irányba.

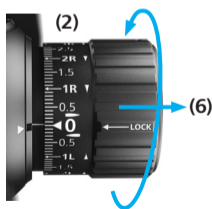
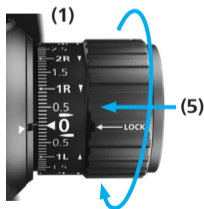

**(3)** MRI oldalállító torony



**(4)** MOA oldalállító torony

A céltávcső konfigurációjától függően a magasságállító torony beosztási értéke milliradiánban (MRAD) **(3)** vagy szögpercben (MOA, Minute Of Angle) **(4)** van megadva.

A reteszelési funkció védi a tornyot a véletlen elállítódástól. A funkció aktiválásához nyomja be a zárógyűrűt **(5)**. A tornyot az átállításhoz a zárógyűrű **(6)** kihúzásával ki kell reteszelni.

Az „R” **(7)** és „L” **(8)** jelölések melletti nyilak azt jelzik, hogy az oldalállító tornyot milyen irányba kell elforgatni ahhoz, hogy a találatpont jobbra vagy balra eltolódjon.



A ZEISS LRP S5 modelleket a következő gyári beállításokkal szállítjuk:

- Az oldalbeállítás az irányzék teljes beállítási tartományának a felénél áll.
- A zárógyűrű reteszelve van.

A kattanásos állítás ennek megfelelően a következő lépésekből áll:

- MRAD állítótornyok = 0,1 MRAD/kattanás
- MOA állítótornyok = 0,25 MOA/kattanás

Egy teljes körbeforgatás így a következő beállítási útnak felel meg:

- MRAD állítótornyok = 12 MRAD/körbeforgatás
- MOA állítótornyok = 30 MOA/körbeforgatás

A teljes beállítási út:

- MRAD állítótornyok = 17,5 MRAD teljes oldalállítási út
- MOA állítótornyok = 60 MOA teljes oldalállítási út

## Az oldalállító torony nullázása (ELWT)

**„A” MEGJEGYZÉS:** az oldalállító tornyot tilos eltávolítani! Ezt csupán a nullahelyzet beállításához szabad kioldani.

**„B” megjegyzés:** soha ne próbálja meg az állítótorny két szabadon hozzáférhető Torx T 6 rögzítőcsavarját kicsavarozni! Az állítótornyok kialakítása olyan, hogy mindkét rögzítőcsavar elvesztésbiztosan be van építve.

**„C” megjegyzés:** soha ne próbálja meg a burkolattal ellátott csavarokat eltávolítani! Ezek legyenek állandóan beszerelve, és az első beállítást követő további beállításuk szükségtelen. Ezeknek a csavaroknak a jogosulatlan kihajtása a garancia elvesztésével jár.

**1. lépés:** a következő lépések abból indulnak ki, hogy a céltávcső a kívánt belövési távolságra be van löve, és az állítótornyok megfelelően be vannak állítva. Javasoljuk, hogy a fegyvert és a céltávcsövet úgy rögzítse, hogy minden szükségtelen mozgást kiküszöböljön és a kezei szabadok maradjanak.

**2. lépés:** az állítótorony legyen KIRETESZELVE **(2)**. T 6-os Torx-kulcsot **(1)** használva az óramutató járásával ellentétes irányban egy teljes fordulattal elforgatva oldja ki MINDKÉT rögzítőcsavart. **(2)**  
*Megjegyzés: ügyeljen rá, hogy megfelelően kioldott rögzítőcsavarok esetén az oldalállító torony elforgatása során a kattánások érezhetőek maradnak.*  
Ha a 2. lépést megfelelően elvégezte, akkor az irányzék beállítása szétkapcsolódott.

**3. lépés:** forgassa el a zárógyűrűt addig, amíg a nulla szám a felső elforgatásjelzőn a nulla jelöléshez nem esik. **(3)**

**4. lépés:** tartsa az állítótornyot szilárdan ebben a pozícióban, és figyeljen rá, hogy ezt követően ne mozdulhasson el. A két kioldott rögzítőcsavart a Torx-kulccsal az óramutató járásának irányában forgassa el addig, míg érezhető ellenállást nem tapasztal. **(4)** Amikor ellenállás érezhető, húzza meg a csavarokat, hogy szorosan rögzüljenek a belső mechanizmusban. A rögzítőcsavarok (T 6) meghúzási nyomatéka 0,8 Nm, ill. 7,08 in lbs.

**5. lépés:** javasoljuk, hogy ennek a lépésnek a befejezése után ellenőrizze a nullahelyzetet. Ehhez a zárógyűrű benyomásával reteszelve az állítótornyot. Ekkor próbálja meg a tornyot elforgatni. Reteszelt állapotban a toronynak nem szabad mozognia. Ezt követően a zárógyűrű kihúzásával oldja ki az állítótorny reteszelését. Kireteszelt állapotban az irányzék az állítótorny előre- és hátraforgatásával állítható.

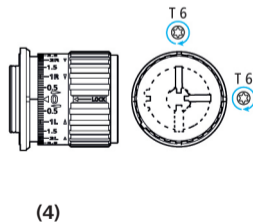
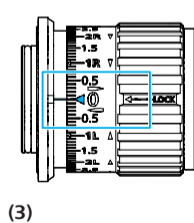
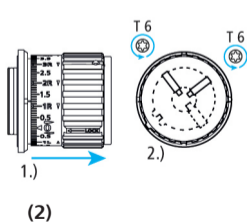
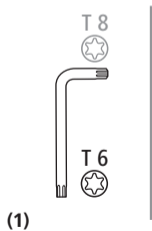

**6. lépés:** az oldalállítás megfelelő nullahelyzetének beállítása után ellenőrizze a fegyver találatpontjának helyzetét 2–3 lövés leadásával a célra, a megfelelő belövési távolságból.

## A ZF-MRi (FFP) irányzék

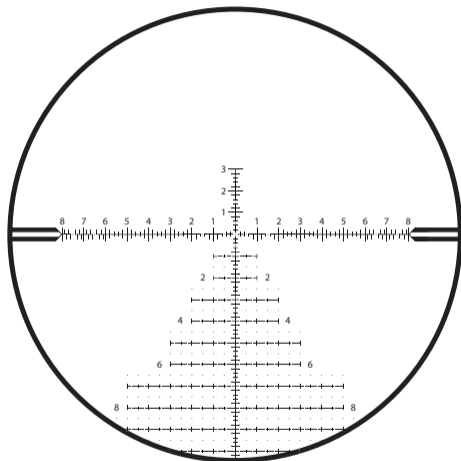

ZF-MRi = ZEISS Milliradian, illuminated, First Focal Plane  
(milliradián, megvilágított, első KS)

ZEISS LRP S5	318-50	525-56
Mértékegység	MRAD	
„A” vonalvastagság	0,04	0,03
„B” távolság	0,1	
„C” távolság	0,2	
„D” távolság	0,4	
„E” távolság	0,6	
„F” távolság	0,2	
„G” távolság	0,2	
„H” távolság	0,6	
„I” pontméret	0,05	0,04
„J” távolság	0,2	
„K” távolság	0,5	
„L” távolság	1,0	
„M” számok standard mérete	0,3	
„N” távolság	0,5	
„O” távolság	0,2	
„P” távolság	0,2	
„Q” távolság	0,9	
„R” távolság	1,2	
„S” távolság	1,8	

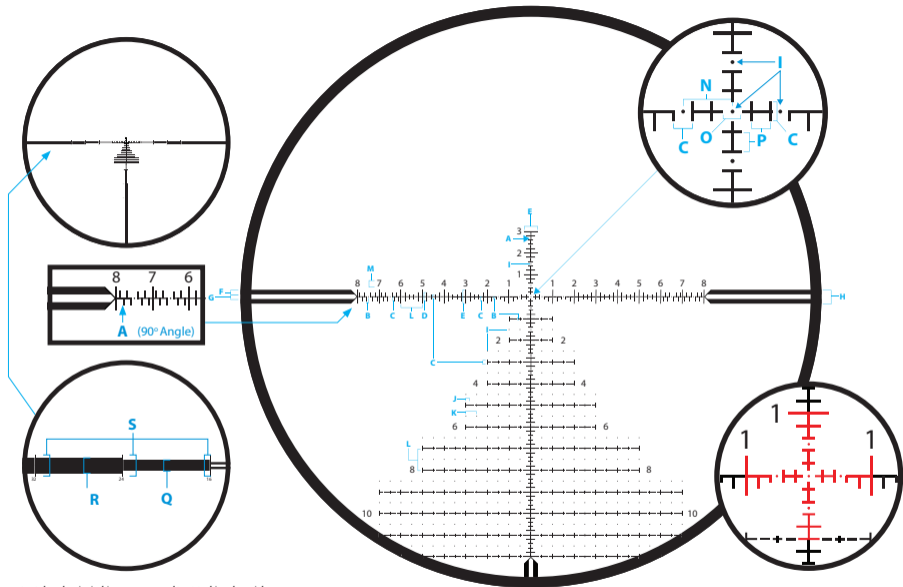

A bemutatás érdekében nagyított ábrázolás

## A ZF-MOAI (FFP) irányzék

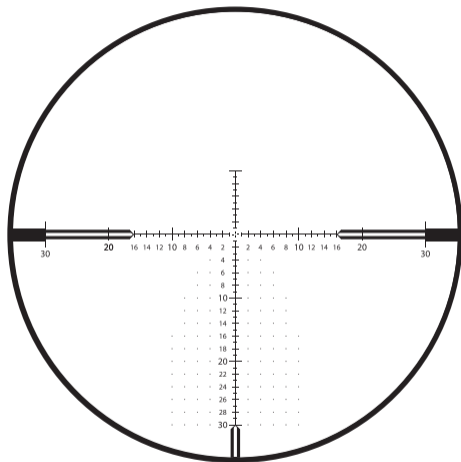

ZF-MOAI = ZEISS Minute of Angle, illuminated (First Focal Plane)  
(szögperc, megvilágított, első KS)

ZEISS LRP S5	318-50	525-56
Mértékegység	MOA	
„A” vonalvastagság	0,125	0,1
„B” távolság	0,5	
„C” távolság	0,25	
„D” távolság	1,0	
„E” távolság	2,0	
„F” távolság	1,0	
„G” távolság	0,5	
„H” távolság	0,5	
„J” számok standard mérete	0,75	
„J” 10, 20, 30 számméret	1,0	
„K” pontméret	0,125	
„L” ponttávolság	2,0	
„M” távolság	1,5	
„N” a középkereszttől mért távolság	0,5	
„O” távolság	1,0	
„P” távolság	32	
„Q” távolság	2,0	
„R” távolság	3,0	
„S” távolság	4,0	

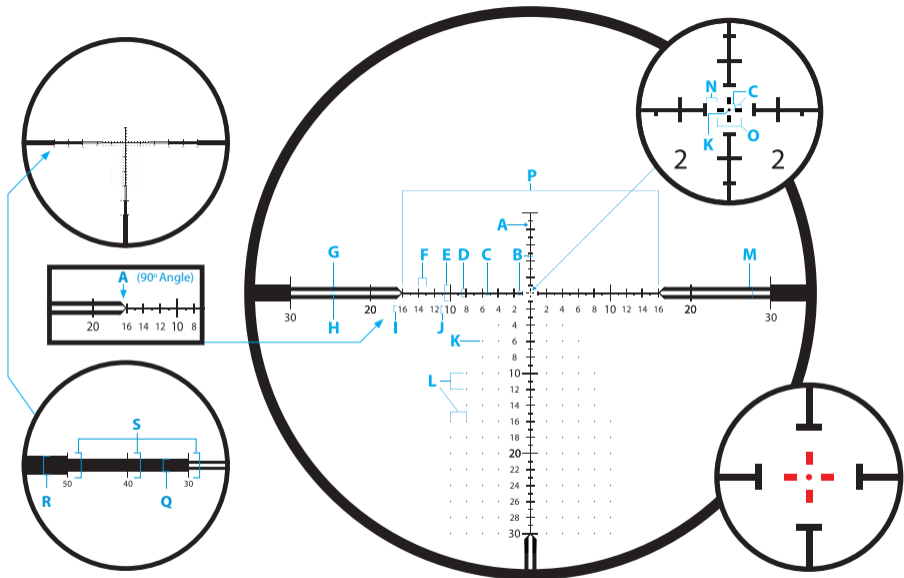

A bemutatás érdekében nagyított ábrázolás

## Tartozékok

### ZEISS Precision gyűrűk beépített vízmértékkel a megdőlés ellen

Az ultrakönnnyű ZEISS gyűrűk megfelelnek a MIL-STD 1913 és a STANAG szabványoknak. A gyűrűket a legnagyobb igénybevételek érdekében a legjobb anyagokból, különösen alacsony tűréssel gyártották, és így használat közben maximális biztonságot és hosszú élettartamot garantálnak. Nagy távolságú lövésekhez vannak kialakítva, mind jobbkezes, mind balkezes vadászok számára megfelelőek, és lehetővé teszik a célzó szemhez való hozzáigazítást. A vízmérték az ütközőn látható, így a jelenléte nem zavaró. Gondosan kialakított, karcsú és ultrakönnnyű szerelőgyűrűk a vadászat és sport közben fellépő maximális terhelésekhez.

A gyűrű magassági mérete a szerelősín felső oldala és a gyűrűfurat középvonala között van lemérve.

A ZEISS LRP S5 céltávcsőhöz 34 mm-es gyűrűátmérő szükséges.



### Visszarúgás-elnyelő

Beépített visszarúgás-elnyelő a maximális precizitás és lövésállóság érdekében a legnagyobb kalibernél is.

### Kemény tok

A szállítási terjedelem része, T15 és T25 Torx® bitekkel.

### Vízmérték

A felső gyűrűfélbe beépített vízmérték a megdőlés ellen.

### Rendkívül könnyű

Kb. 125 g/4,4 oz tömeg a csavarokkal együtt (30 mm, alacsony szerelési magasság).

### Magas szilárdságú anyag

7075-T6 alumínium, edzett és 30 mikron vastagon eloxált, matt fekete.

### Nagy rögzítőfelület

Nagy rögzítőfelület a nehéz céltávcsövek biztonságos szereléséhez, akár erősen visszarúgó kaliberű fegyvereknél is.



### **3"-os napellenző**

Matt fekete – kemény anódos oxidációval kezelt napellenzők. Ez a ZEISS tartozék véd a szórt fénytől megfigyelés és lövés közben. A napellenzőt egyszerűen csak rá kell csavarozni az objektívre.



Rendelési szám  
529860-0002-000  
50 mm



Rendelési szám  
529860-0003-000  
56 mm

### **Flip Cover (felhajtható védőfedél)**

Az objektív felhajtható védőfedelét egyszerűen csak rá kell csavarozni az objektívre vagy a napellenzőre.



Rendelési szám  
50 mm 2105-737  
56 mm 2105-798

### **Throw Lever (állítókar)**

Állítókar nagyításhoz, ha gyorsan kell cselekedni.



Rendelési szám  
2224-899

## Ápolás és karbantartás

**Ügyeljen rá, hogy a ZEISS céltávcső ne legyen hosszabb ideig rendkívüli forrásának kitéve, például egy jármű belsejében egy napfényes napon.**

A ZEISS céltávcsövet úgy terveztük és gyártottuk, hogy az hosszú évekig hű kísérője maradjon. Értékes optikai eszközét a legjobban úgy védheti meg, ha a használaton kívüli időszakban megfelelő objektívfedelelet használ. Ezen túlmenően a ZEISS a céltávcső védelme érdekében kifejezetten ajánlja, hogy a terméket mindig tartsa tisztán a portól és a káros szennyeződésektől (pl. homoktól, földtől, sós víztől vagy más hasonló anyagoktól).

### **A ZEISS céltávcső külső tisztítása**

Az erősen szennyezett céltávcsövet langyos folyó vízzel leöblítheti, majd puha és tiszta ruhával megtörölheti. A céltávcső vagy a lencsék tisztítására soha ne használjon erős oldószereket. Az oldószerek használata a garancia elvesztésével jár.

### **A ZEISS LotuTec®-bevonat**

Céltávcsöve ZEISS LotuTec®-bevonattal van ellátva. Ez a lencsefelületeken lévő hatékony védőréteg különösen sima felületet biztosít, erős lepergető hatása révén pedig érezhetően csökkenti a lencse szennyeződését. A különféle típusú szennyeződések kevésbé tapadnak rá, valamint gyorsan, könnyen és feltmentesen eltávolíthatók. A LotuTec®-bevonat magas ellenállású és kopásálló.



### **A lencsék tisztítása**

A ZEISS azt ajánlja, hogy a céltávcső optikáját eredeti ZEISS optikatisztító oldattal ápolja.

### **Hosszú idejű tárolás**

A ZEISS azt ajánlja, hogy hosszabb idejű használaton kívül helyezés esetén vegye ki az elemet a céltávcsőből. A céltávcsövet hűvös, száraz és szennyeződésektől mentes helyen tárolja.

## Ügyfélszolgálat és garancia



A szervizzel kapcsolatos kérdések esetén  
vagy ha a garanciális feltételeket le szeretné  
tölteni, látogasson el a weboldalunkra:  
[www.zeiss.com/cop/warranty](http://www.zeiss.com/cop/warranty)

Szervizzel kapcsolatos kérdésekkel vagy a régiójában érvényes garanciális feltételek egy ingyenes példányának igénylése esetén a következő címhez fordulhat:

### **ZEISS Customer Service**

Zeiss Sports Optics GmbH  
Gloelstr. 3–5, 35576 Wetzlar, Németország  
Telefon +49 800 934 77 33  
E-mail [consumerproducts@zeiss.com](mailto:consumerproducts@zeiss.com)

### **ZEISS Customer Service USA**

Carl Zeiss SBE, LLC  
Consumer Products  
1050 Worldwide Blvd.  
Hebron, KY 41048-8632, USA  
Telefon 1-800-441-3005  
E-mail [info.sportsoptics.us@zeiss.com](mailto:info.sportsoptics.us@zeiss.com)

# ZEISS LRP S5 User Guide

318-50 | 525-56

Long-Range Precision Riflescope

Wskazówki dotyczące użytkowania / obsługa klienta i gwarancja

Patents: [www.zeiss.com/cop/patents](http://www.zeiss.com/cop/patents)

EN DE FR ES IT NL DK  
FI HU **PL** SE RU JP CN | 07.2021



Produkty marki ZEISS wyróżniają nadzwyczajne właściwości optyczne, precyzyjne wykonanie i długa żywotność. Aby móc optymalnie korzystać z lunety celowniczej i cieszyć się nią przez wiele lat, należy przestrzegać poniższych wskazówek dotyczących użytkowania.



#### **OSTRZEŻENIE!**

Należy przestrzegać załączonych wskazówek bezpieczeństwa i informacji prawnych, które są dostępne również na stronie internetowej: [www.zeiss.com/cop/safety](http://www.zeiss.com/cop/safety)



## Spis treści

Zakres dostawy	328
Dane techniczne	329
Nazwa elementu	330
Zmiana stopnia powiększenia	332
Wyostżanie siatki celowniczej	333
Ustawianie dioptrii	333
Oświetlenie siatki celowniczej	334
Wymiana baterii	336
Ustawianie paralaksy	337
Montaż i ustawienia podstawowe	338
Wyrównywanie siatki celowniczej	340

Przystrzeliwanie lunety celowniczej	342
Wieżyczka regulacji wysokości	344
Regulacja „Ballistic Stop” regulacji wysokości	345
Wieżyczka regulacji bocznej z blokadą (ELWT)	348
Zerowanie wieżyczki regulacji bocznej (ELWT)	349
Siatka celownicza ZF-MRi (FFP)	352
Siatka celownicza ZF-MOAI (FFP)	354
Wyposażenie dodatkowe	356
Pielęgnacja i konserwacja	358
Obsługa klienta i gwarancja	360

## Zakres dostawy

LRP S5	Numer zamówienia
318-50 MRi	522275-9916-090
525-56 MRi	522295-9916-090
318-50 MOA	522265-9917-090
525-56 MOA	522285-9917-090

### Zakres dostawy

- Luneta celownicza
- Osłona ochronna
- Bateria litowa 3 V CR 2032
- Ścierzka do czyszczenia elementów optycznych
- Wskazówki dotyczące użytkowania
- Wskazówki dotyczące bezpieczeństwa
- Podwójny klucz Torx\* (T 6 oraz T 8)

\* Torx jest zarejestrowanym znakiem towarowym firmy Acument Intellectual Properties, LLC.



LRP S5 525-56

LRP S5 318-50



Dane techniczne		ZEISS LRP S5 318-50	ZEISS LRP S5 525-56
Powiększenie		3,6x–18x	5x–25x
Plaszczyzna obrazu siatki celowniczej		Pierwsza płaszczyzna obrazu (FPP, First Focal Plane)	
Efektywna średnica obiektywu		50 mm	56 mm
Średnica źrenic wyjściowych		9,3–2,8 mm	9,2–2,4 mm
Współczynnik ściemniania		13,4–30,0	16,7–37,4
Pole widzenia		10,0–2,0 m/100 m / 30 – 6 ft/100 yd	7,5–1,5 m/100 m / 22,5 – 4,5 ft/100 yd
Obiektywny kąt widzenia		5,7°–1,1°	4,3°–0,8°
Zakres regulacji dioptrii		+2 / -3 dpt	
Odstęp oka		90 mm / 3,5 in	
Zakres regulacji paralaksy		25–∞ m / 27–∞ yd	
Zakres regulacji wysokości (E = Elevation) + bocznej (W = Windage)	MRAD	E: 40,7 + W: 24	
	MOA	E: 140 + W: 60	
Przestawienie w przeliczeniu na kliknięcie	MRAD	0,1	
	MOA	0,25	
Średnica korpusu środkowego		34 mm	
Średnica korpusu okularu		46 mm	46 mm
Średnica korpusu obiektywu		56 mm	62 mm
Gwint filtra obiektywu		M54×0,75 mm	M60×0,75 mm
Powłoka		LotuTec®, T*	
Wypełnienie azotem		tak	
Wodoszczelność		400 mbar (4 m / 13 ft)	
Temperatura działania		-25/+55°C / -13/+133°F	
Długość (średnie ustawienie dioptrii)		331 mm / 13,0 in	396 mm / 15,6 in
Masa		930 g / 32,6 oz	1.030 g / 36,3 oz
Siatka celownicza (oświetlona)		ZF-MRi (miliradiany) / ZF-MOAI (minuty kątowe)	

Zastrzegamy sobie prawo do zmian powyższych danych oraz zakresu dostawy wynikających z rozwoju technologicznego.

## Nazwa elementu

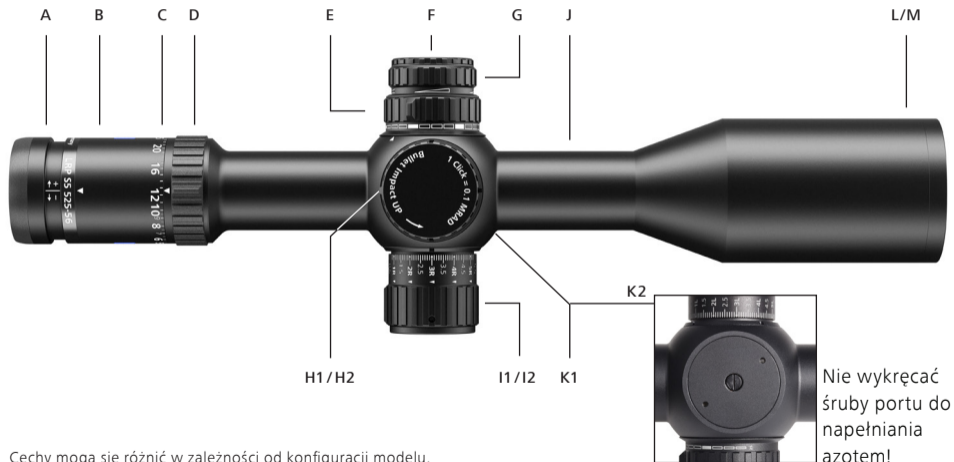

Cechy mogą się różnić w zależności od konfiguracji modelu.

- A Ustawianie dioptrii
- B Korpus okularu
- C Skala zmiany powiększenia
- D Zmiana powiększenia
- E Ustawianie paralaksy
- F Schowek na baterie
- G Oświetlenie siatki celowniczej WŁ/WYŁ oraz ustawianie
- H1 Wieżyczka regulacji wysokości MRAD
- H2 Wieżyczka regulacji wysokości MOA
- I1 Wieżyczka regulacji bocznej MRAD z blokadą
- I2 Wieżyczka regulacji bocznej MOA z blokadą
- J Korpus centralny
- K1 Element centralny
- K2 Płaski spód elementu centralnego
- L Obiektyw
- M Gwint filtra obiektywu

Aktualne informacje dotyczące naszych produktów można znaleźć na stronie:  
[www.zeiss.com/precision-shooting](http://www.zeiss.com/precision-shooting)



H1 – Wieżyczka regulacji wysokości MRAD



H2 – Wieżyczka regulacji wysokości MOA



I1 – Wieżyczka regulacji bocznej MRAD

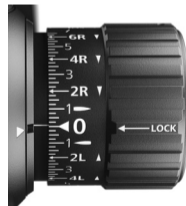

I2 – Wieżyczka regulacji bocznej MOA



### OSTRZEŻENIE!

Pod żadnym pozorem nie wolno patrzeć przez lunetę celowniczą na Słońce ani źródła światła laserowego! Może to spowodować poważne uszkodzenie oczu.

## Zmiana stopnia powiększenia

Możliwa jest płynna regulacja powiększenia, od wartości najniższej do najwyższej **(1a, 1b)**.

W tym celu należy posłużyć się pokrętką zmiany powiększenia **(1)**.

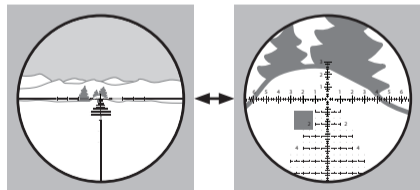

**(1a)** Niewielkie powiększenie

**(1b)** Duże powiększenie

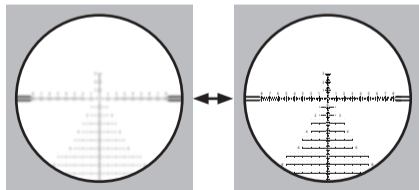

**(2a)** Niostra siatka celownicza

**(2b)** Ostra siatka celownicza

## Wyostrowanie siatki celowniczej / ustawianie dioptrii

Aby ustawić ostrość siatki celowniczej, należy obracać okular **(2)** aż do uzyskania ostrości siatki **(2b)**.

Jeśli podczas strzelania użytkownik korzysta ze środków korekcji wzroku, ostrość należy wyregulować po założeniu okularów lub soczewek kontaktowych.

1. Najpierw należy ustawić lunetę celowniczą na największe powiększenie.
2. Pokręto regulacji wyrównywania paralaksy ustawić na nieskończoność ( $\infty$ ).
3. Spojrzeć przez lunetę celowniczą na tło o neutralnym kolorze, np. białą lub szarą ścianę. Powodujące ewentualne zakłócenia obraz tła można ukryć, przykrywając obiektyw tkaniną przepuszczającą światło. Spojrzeć przez okular, siatka celownicza powinna wyświetlać się wyraźnie i ostro. Należy pamiętać, że po około 2 sekundach oko zacznie

wyrównywać ostrość. Jest to przyczyną zniekształcenia ustawienia ostrości. Dlatego przez okular należy zawsze patrzeć tylko przez chwilę, a następnie przez około 5-10 sekund poza nim. W razie potrzeby proces należy powtórzyć. Obraz siatki celowniczej powinien być bardzo ostry, aby oko nie męczyło się podczas patrzenia.

4. Regulację należy przeprowadzić w następujący sposób: ze względu na sposób działania oka podczas ustawiania ostrości, najlepszy efekt zazwyczaj można uzyskać, przekręcając okular najpierw do momentu, gdy siatka celownicza będzie lekko nieostra **(2a)**, a następnie przekręcając go w kierunku przeciwnym, aż siatka ulegnie wyostrowieniu **(2b)**.

Po ustawieniu ostrości siatki należy zanotować położenie okularu do wykorzystania w przyszłości.

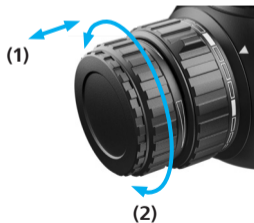
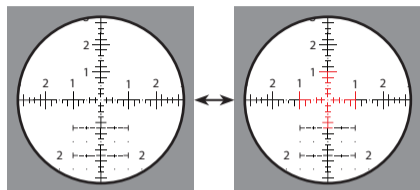

## Oświetlenie siatki celowniczej

Oświetlenie zostaje włączone przez wyciągnięcie pokrętła regulacji **(1)**. Obracając pokrętłem **(2)** w prawo (zgodnie z kierunkiem ruchu wskazówek zegara), można zwiększyć jaskrawość. Obrót w lewo (przeciwnie do kierunku ruchu wskazówek zegara) powoduje zmniejszenie jaskrawości.

Regulacja jest płynna do wartości minimalnej lub maksymalnej i nie posiada ogranicznika mechanicznego. W celu wyłączenia oświetlenia należy wcisnąć pokrętło do lunety celowniczej. Ustawiona jaskrawość pozostaje zapisana w pamięci także wtedy, gdy pokrętło regulacji **(1)** będzie obracane po wyłączeniu. Po ponownym włączeniu jaskrawość powraca do poprzednio ustawionego poziomu.

Jeśli po włączeniu pokrętło regulacji nie będzie używane przez cztery godziny, oświetlenie wyłączy się automatycznie.

Niski poziom naładowania baterii sygnalizowany jest miganiem podświetlenia siatki celowniczej. Sygnalizację miganiem można w razie potrzeby wstrzymać: w tym celu należy wcisnąć pokrętło regulacji i ponownie wyciągnąć je przed upływem 2 sekund. Po takim potwierdzeniu podświetlenie siatki celowniczej przestanie migać, aż do ostatecznego wyłączenia po wyczerpaniu baterii. Po wymianie baterii lub wyłączeniu oświetlenia funkcja migania ostrzegawczego zostanie ponownie aktywowana.

W celu maksymalizacji czasu działania baterii lunety celownicze ZEISS LRP S5 są wyposażone w czujnik ruchu. Czujnik automatycznie wykrywa położenie lunety celowniczej i wyłącza podświetlenie, gdy broń jest przechylona w bok o 45° lub poziomo o 70° w dół lub w górę. Gdy tylko broń zostanie wycelowana, oświetlenie automatycznie włączy się z wcześniej ustawioną jaskrawością.

Funkcję tę można włączyć lub wyłączyć, obracając lunetę celowniczą (spodem do góry) oraz wciskając i wyciągając pokrętło regulacyjne **(1)** trzy razy z rzędu. Podświetlenie siatki celowniczej miga trzykrotnie w celu potwierdzenia.

**Uwaga:** czterogodzinny czas czuwania ma zastosowanie również podczas automatycznego wyłączenia w pozycji przechylonej, tzn. po 4 godzinach w pozycji przechylonej luneta celownicza nie włączy się ponownie.

### **Technologia podświetlenia dyfrakcyjnego**

umożliwia intensywne oświetlenie i sprawia, że siatka celownicza jest bardzo dobrze widoczna nawet w bardzo jasnym świetle dziennym. Jeżeli w pozycji do strzału w niekorzystnych warunkach daje się zauważyć niewielkie przesunięcie podświetlanego znaku, należy upewnić się, że oko celownika użytkownika znajduje się dokładnie na osi optycznej lunety celowniczej. Jest to niezbędne do precyzyjnego wycelowania w miejsce strzału.

## Wymiana baterii

### Wkładanie/wyjmowanie baterii

W celu wymiany baterii (typ CR 2032) odkręcić pokrywę **(1)** w kierunku przeciwnym do ruchu wskazówek zegara. Włożyć baterię biegunem dodatnim (+) skierowanym do góry. Następnie wkręcić pokrywę **(2)**. Zwrócić przy tym uwagę, czy uszczelka pierścieniowa jest prawidłowo osadzona i czy nie jest uszkodzona. Uszkodzona uszczelka pierścieniowa musi zostać wymieniona.

**Wskazówka:** w przypadku dłuższej przerwy w korzystaniu z lunety celowniczej należy wyjąć z niej baterię.

**! OSTRZEŻENIE!**  
Należy przestrzegać załączonych instrukcji bezpieczeństwa oraz obowiązujących przepisów dotyczących obchodzenia się z bateriami i ich utylizacji. Można je znaleźć również pod adresem [www.zeiss.com/cop/safety](http://www.zeiss.com/cop/safety)





## Ustawianie paralaksy

Paralaksa to rozpoznawalne przesunięcie siatki celowniczej w stosunku do celu, gdy oko porusza się w stosunku do źrenicy wyjściowej lunety celowniczej. Wynika to z faktu, że cel i siatka celownicza w lunecie wyświetlane są na różnych płaszczyznach obrazu.

Dzięki regulacji paralaksy jej błąd można wyeliminować poprzez regulację ostrości. Zjawisko paralaksy występuje wtedy, gdy w trakcie ruchów oka w płaszczyźnie poziomej i pionowej siatka celownicza przesuwa się nieznacznie względem celu. Paralaksa jest zatem przyczyną nieprawidłowego celowania.

## Ustawianie redukcji paralaksy

Paralaksę lunety celowniczej należy sprawdzić, opierając broń na stabilnej podpórcie i patrząc przez lunetę na punkt celowania. Aby wyeliminować zjawisko paralaksy, należy obracać pokrętło regulacji wyrównywania paralaksy do momentu, aż siatka celownicza przestanie się poruszać względem punktu celowania, nawet przy niewielkim ruchu głową.

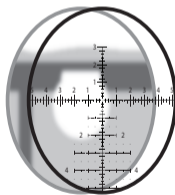

Płaszczyzna obrazu za siatką celowniczą (paralaksa)

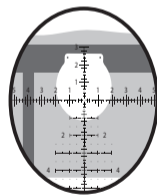

Obraz i siatka celownicza w jednej płaszczyźnie (brak paralaksy)



### **OSTRZEŻENIE!**

Przed montażem lunety celowniczej ZEISS należy upewnić się, że broń nie jest naładowana, zamek jest otwarty, a komora nabojoowa jest pusta.

Wadliwy lub nieprawidłowy montaż lunety celowniczej może być przyczyną powstania znacznych szkód materialnych i obrażeń, a także szkód osobowych prowadzących do śmierci.

Odrzut uwalnia dużą ilość energii i może stanowić zagrożenie dla strzelca! Dlatego należy upewnić się, że mocowanie zapewnia największą możliwą odległość od oka. Na powyższe należy zwrócić szczególną uwagę podczas strzelania w kierunku ku górze lub z pozycji leżącej. Te pozycje strzeleckie mogą znacznie zmniejszyć odległość od oka.

Jeżeli użytkownik nie posiada wiedzy na temat wykonania tych prac lub nie ma pewności odnośnie do ich prawidłowego wykonania, firma ZEISS zaleca powierzenie ich wykonania rusznikarzowi.

## **Montaż i ustawienia podstawowe**

### **Wybór odpowiedniego pierścienia montażowego (34 mm)**

Aby upewnić się, że broń i luneta celownicza doskonale współpracują, firma ZEISS zaleca następujące rozwiązanie:

- Stosowanie wysokiej jakości pierścieni i podstaw, dokładnie dopasowanych do broni oraz lunety celowniczej, np. ZEISS Precision Rings.

### **Montaż podstawy na systemie**

Przymocować podstawy do systemu, stosując się do zaleceń producenta dotyczących momentu dokręcania śrub montażowych. Upewnić się, czy śruby mocujące oraz otwory gwintowane są czyste i niezatłuszczone.

### **Montaż pierścieni na podstawach**

Upewnić się, czy powierzchnie przylegania pierścieni

i korpusu są czyste i niezatłuszczone. Przestrzenie pomiędzy korpusem a wewnętrznymi powierzchniami pierścieni muszą być całkowicie wolne od materiałów dodatkowych.

Upewnić się, że wysokość pierścieni zapewnia wystarczającą odległość między obiektywem a lunetą. W przypadku korzystania z osłony obiektywu lub osłony ochronnej należy przewidzieć dla nich dodatkowy odstęp. Przymocować pierścienie do podstaw zgodnie z wytycznymi producenta. Zwrócić uwagę na to, aby pierścienie nie przylegały do przejść z korpusu centralnego do korpusów obiektywu i okularu. Należy również upewnić się, że pierścienie nie przylegają do elementu centralnego lunety celowniczej.

### Montaż lunety celowniczej

1. W celu pierwszego dopasowania do broni lunetę celowniczą należy ustawić na największe powiększenie. Wsunąć lunetę celowniczą jak najdalej do przodu w pierścienie. Lekko dokręcić złączki pierścieniowe, aby delikatnie przytrzymać lunetę

celowniczą na miejscu. Luneta nie może się ślizgać, ale musi dać się ją przesuwać do przodu i do tyłu oraz obracać.

2. Ułożyć broń w swojej zwykłej pozycji do strzału. Wysunąć głowę przy rękojeści odległość przy zwykle przyjmowanej pozycji do strzału. Następnie powoli przesuwać lunetę celowniczą ku tyłowi, aż do uzyskania obrazu całego pola widzenia. ZEISS zaleca montaż lunety celowniczej w tej pozycji, aby **zapewnić jej maksymalną odległość od oka.**

**Odległość od oka: ~8 – 10 cm / 3"-4"**

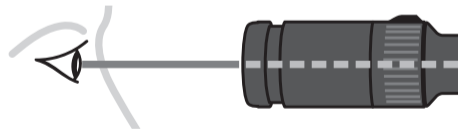

Wskazówka: Jeśli użytkownik nosi grubą odzież, konieczne może być dostosowanie montażu lunety celowniczej, aby zapewnić maksymalną odległość od oka.

## Wyrównywanie siatki celowniczej

Aby możliwe było oddanie precyzyjnego strzału, siatka celownicza i broń muszą być ustawione pod kątem lub prostopadłe do siebie. Zmniejsza to błędy ustawień, których skutki przybierają na sile wraz z odległością od celu.

Siatki celownicze w lunetach celowniczych ZEISS są ustawione prostopadłe do płaskiego spodu elementu centralnego. W celu wyrównania siatki celowniczej z pionem należy wykonać następujące czynności:

1. Podczas całego procesu należy mieć pewność, że broń jest rozładowana i spoczywa bezpiecznie poziomo na podpórce lub worku z piaskiem.
2. W pozycji do strzału należy patrzeć przez lunetę celowniczą na pion lub tarczę strzelecką z piono-

wym oznakowaniem w zalecanej odległości około 100 metrów/jardów.

3. Obracać lunetę celowniczą w pierścieniach, aż pionowa linia siatki celowniczej znajdzie się w jednej linii z pionem lub pionowym oznakowaniem na tarczy strzeleckiej.

Po prawidłowej regulacji wszystkich elementów należy równomiernie dokręcić złączki pierścieniowe, aby zamocować lunetę celowniczą w pierścieniach.

Podczas dokręcania złączek pierścieniowych należy uwzględnić wytyczne dotyczące momentu obrotowego. Teraz luneta celownicza ZEISS powinna być gotowa do strzału – prawidłowo wyregulowana i zamontowana.



## Przystrzeliwanie lunety celowniczej

Metody przystrzeliwania i regulacji zapewniające optymalne funkcjonowanie lunety wyposażonej w „Ballistic Stop” przedstawiono w filmie opublikowanym w kanale YouTube ZEISS Hunting lub na stronie [www.zeiss.com/lrp-s5](http://www.zeiss.com/lrp-s5).



Wycentrować siatkę celowniczą na punkcie celowania, posługując się regulacją wysokości i boczną. Punkt celowania musi zawsze pozostawać wyśrodkowany na otworze lufy.

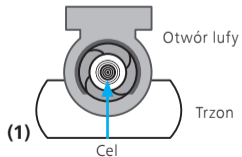

1. Należy upewnić się, że broń jest rozładowana, a w komorze nabojej nie ma naboju. Zamocować broń w podpórce i wyjąć zamek.
2. Spojrzeć przez lułę od strony zamka **(1)** i wycelować broń w punkt celowania. Musi on być widoczny na środku otworu lufy. **(2)** Upewnić się, że broń przestała się poruszać. Wyregulować siatkę celowniczą za pomocą wieżyczek regulacji wysokości i regulacji bocznej (regulacja boczna musi być odblokowana, patrz strony 348–349), aż znajdzie się ona w jednej linii z punktem celowania **(3)**. Należy zwrócić uwagę na to, aby cel ciągle pozostawał widoczny na środku lufy.

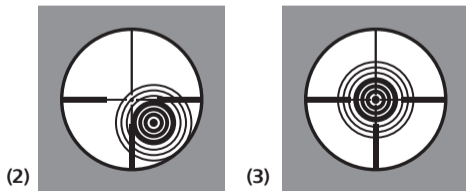

3. Po ustawieniu siatki celowniczej w osi lufy można rozpocząć przystrzeliwanie na 25, 50 lub 100 metrów/jardów. Jeśli strzał trafi w tarczę, należy potwierdzić pozycję trafienia 2-3 kolejnymi strzałami i kontynuować do kroku 4. Jeśli strzał nie jest celny, należy powtórzyć krok 2.
4. Wycelować w punkt trafienia ustalony w kroku 3, a następnie wyśrodkować siatkę celowniczą w centrum grupy trafień, korzystając z regulacji wysokości i bocznej.
5. Potwierdzić pozycję trafienia kolejną serią 2-3 strzałów. W razie konieczności powtórzyć kroki 4 i 5, aż środek grupy trafień pokryje się z punktem celowania. Po przystrzeleniu firma ZEISS zaleca ostateczne potwierdzenie poprzez oddanie jeszcze 2-3 strzałów do celu z odpowiedniej odległości przystrzeliwania. Należy również zapoznać się z informacjami zawartymi w zamieszczonej poniżej „Wskazówce”.

6. a) Regulację wysokości ustawić na wartość „zero”, ustawić „Ballistic Stop” (patrz str. 345).
- b) Regulację boczną ustawić na „zero” i zablokować ją (patrz str. 349).

**WSKAZÓWKA:** na położenie punktu trafienia wpływ ma wiele czynników, w tym rodzaj amunicji, temperatura powietrza, temperatura lufy oraz wiatr. Dlatego podczas przystrzeliwania należy zwrócić uwagę na niezmiennosć warunków otoczenia i parametrów technicznych.

## Wieżyczka regulacji wysokości

W wieżyczce regulacji wysokości znajduje się mechanizm, który przesuwa siatkę celowniczą w pionie w całym zakresie regulacji ponad czterema pełnymi obrotami.

Aby przesunąć punkt trafienia w górę **(1)**, pokrętko regulacji wysokości należy przekręcić w kierunku przeciwnym do ruchu wskazówek zegara; aby przesunąć punkt trafienia w dół **(2)**, pokrętko regulacji wysokości należy przekręcić w kierunku zgodnym z ruchem wskazówek zegara.



Wieżyczka regulacyjna MRAD



Wieżyczka regulacyjna MOA

W zależności od konfiguracji lunety celowniczej wartości ustawień na wieżyczce regulacyjnej podawane są w miliradianach (MRAD) **(3)** lub minutach kątowych (MOA, Minute Of Angle) **(4)**.

Dwuwierszowa skala pozwala na szybką wizualizację krótkich i długich dystansów strzału **(5)**. Stopień obrotu wieżyczki regulacyjnej jest wskazywany cyframi od 1 do 4 **(6)**. Oznaczenie zerowe w formie poziomego znaku hash znajduje się nad trójkątem.

Lunety celownicze z regulacją wysokości MRAD są wyposażane w specjalną zapadkę na liczbach całkowitych MRAD (MPC) wyłącznie przez firmę ZEISS. Zapadka ta sygnalizuje co dziesiąte kliknięcie regulacji wyraźnie wyczuwalnym i słyszalnym kliknięciem.



Modele ZEISS LRP S5 są dostarczane z następującymi ustawieniami fabrycznymi:

- Regulacja wysokości ustawiona jest w połowie całkowitego zakresu regulacji siatki celowniczej.
- „Ballistic Stop” jest ustawiony na dolnej wartości regulacji wysokości.

Regulacja kliknięciem odpowiada następującym krokom:

- Wieżyczki regulacyjne MRAD = 0,1 MRAD na kliknięcie
- Wieżyczki regulacyjne MOA = 0,25 MOA na kliknięcie

Jeden pełny obrót odpowiada zatem następującemu zakresowi regulacji:

- Wieżyczki regulacyjne MRAD = 12 MRAD na obrót
- Wieżyczki regulacyjne MOA = 30 MOA na obrót

Łączny zakres regulacji wynosi:

- Wieżyczki regulacyjne MRAD = 40,7 MRAD łącznego zakresu regulacji wysokości
- Wieżyczki regulacyjne MOA = 140 MOA łącznego zakresu regulacji wysokości

## Regulacja „Ballistic Stop” regulacji wysokości

**UWAGA A:** „Ballistic Stop” po prawidłowej regulacji jest ustawiony w pozycji „0”.

**UWAGA B:** nie wolno demontować wieżyczki regulacji wysokości. Można ją poluzować wyłącznie w celu regulacji „Ballistic Stop”.

**UWAGA C:** nigdy nie należy próbować wykręcać z wieżyczki regulacyjnej dwóch śrub mocujących Torx T 8 z otwartym dostępem. Wieżyczki regulacyjne zaprojektowano w taki sposób, że dwie śruby mocujące są zamontowane w sposób uniemożliwiający ich zgubienie.

**UWAGA D:** nigdy nie próbować demontować zabezpieczonej śruby. Musi ona pozostać zamontowana na stałe, po instalacji fabrycznej nie ma konieczności jej regulacji. Nieuprawnione manipulacje związane z tą śrubą skutkują utratą gwarancji.

**Krok 1:** Założeniem przeprowadzenia poniższych kroków jest, że luneta celownicza została przystrzelona do pożądanej odległości przystrzeliwania, a wieżyczki regulacyjne zostały odpowiednio ustawione. Zaleca się takie zamocowanie broni i lunety celowniczej, aby można było uniknąć niepotrzebnych ruchów, a obie ręce były wolne.

**Krok 2:** Poluzować OBIE śruby mocujące za pomocą klucza Torx T 8 **(1)** o jeden obrót w kierunku przeciwnym do ruchu wskazówek zegara. **(2)**

*Uwaga: należy zwrócić uwagę, że kliknięcia zapadek wieżyczek regulacji wysokości pozostają wyraźnie wyczuwalne nawet przy prawidłowo poluzowanych śrubach mocujących.*

Jeśli krok 2 został wykonany prawidłowo, regulacja siatki celowniczej jest teraz odłączona.

**Krok 3:** Docisnąć wieżyczkę regulacyjną do ogranicznika mocno i do końca. **(3)**

**Krok 4:** Przytrzymać wieżyczkę regulacyjną dociśniętą i obrócić ją do oporu zgodnie z ruchem wskazówek zegara. **(3)**. Informacja: „Ballistic Stop” znajduje się teraz w pozycji „0”.

**Krok 5:** Teraz wyczuwalny jest kontakt ograniczników mechanicznych wieżyczki regulacyjnej. Trzymać wieżyczkę regulacyjną dociśniętą w dół, upewniając się, że przylega ona do ogranicznika. Następnie za pomocą klucza Torx dokręcić zgodnie z ruchem wskazówek zegara dwie poluzowane wcześniej śruby mocujące, do wyczuwalnego oporu. **(4)** Gdy opór stanie się wyczuwalny, dokręcić śruby tak, aby ściśle przylegały do mechanizmu wewnętrznego. Moment dokręcania śrub mocujących (T 8) wynosi 1,9 Nm lub 16,8 lbs.

**Krok 6:** Po wykonaniu tych kroków zaleca się sprawdzenie ustawienia stopu. W tym celu należy spróbować obrócić wieżyczkę regulacji wysokości poza nowe ustawienie „Ballistic Stop”.

Obrócenie wieżyczki regulacji wysokości poza nowe ustawienie „Ballistic Stop” nie powinno być możliwe. Wieżyczka regulacji wysokości powinna mocno opierać się o ogranicznik, nie mogą być wyczuwalne dalsze kliknięcia zapadki ani możliwość dalszej regulacji.

**Krok 7:** Po prawidłowym ustawieniu „Ballistic Stop” należy sprawdzić poprawność punktu trafienia broni oddając serię 2-3 strzałów kontrolnych do celu na odpowiednią odległość przystrzeliwania.

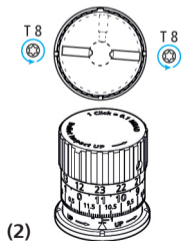
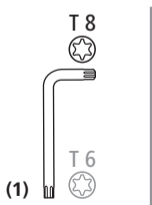

**Uwaga:** w celu ponownej kalibracji „Ballistic Stop” (np. ze względu na zmianę amunicji lub broni) należy postępować zgodnie z poniższą instrukcją:

- Przekręcić wieżyczkę regulacji wysokości zgodnie z ruchem wskazówek zegara aż do pozycji „Ballistic Stop”
- Poluzować obie śruby wieżyczki regulacji wysokości
- Pociągnąć wieżyczkę regulacji wysokości do oporu do góry
- Dokręcić obie śruby
- Kontynuować zgodnie z opisem w rozdziale „Przystrzeliwanie lunety celowniczej” (patrz strona 342)
- Na nowo ustawić „Ballistic Stop” (patrz strona 346, krok 2)

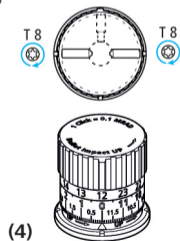
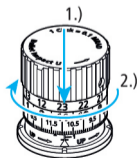

## Wieżyczka regulacji bocznej z blokadą (ELWT)

W wieżyczce regulacji bocznej znajduje się mechanizm, który przesuwa siatkę celowniczą w poziomie w całym zakresie regulacji dwoma pełnymi obrotami.

W celu przeprowadzenia regulacji wieżyczka regulacji musi zostać ODBLOKOWANA. Aby przesunąć punkt trafienia w prawo **(1)**, wieżyczkę regulacji należy przekręcić w kierunku przeciwnym do ruchu wskazówek zegara; aby przesunąć punkt trafienia w lewo **(2)**, wieżyczkę re-

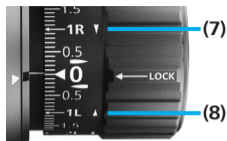
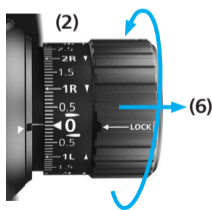
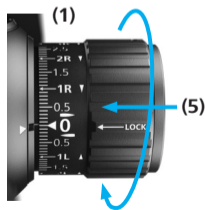

**(3)** Wieżyczka regulacji bocznej MRI



**(4)** Wieżyczka regulacji bocznej MOA

gulacji należy przekręcić w kierunku zgodnym z ruchem wskazówek zegara. W zależności od konfiguracji lunety celowniczej wartości ustawień na wieżyczce regulacyjnej podawane są w miliradianach (MRAD) **(3)** lub minutach kątowych (MOA, Minute Of Angle) **(4)**.

Funkcja blokady zabezpiecza wieżyczkę regulacyjną przed przypadkową zmianą jej ustawienia, w tym celu należy wcisnąć pierścień blokujący **(5)**. Aby zmienić ustawienie wieżyczki regulacyjnej, należy odblokować ją poprzez wyciągnięcie pierścienia blokującego **(6)**.

Strzałki naniesione obok oznaczeń „R” **(7)** i „L” **(8)** wskazują kierunek, w którym należy obrócić wieżyczkę regulacyjną, aby przesunąć punkt trafienia w prawo

lub w lewo.

Modele ZEISS LRP S5 są dostarczane z następującymi ustawieniami fabrycznymi:

- Regulacja boczna ustawiona jest w połowie całkowitego zakresu regulacji siatki celowniczej.
- Pierścień blokujący jest zablokowany.

Regulacja kliknięciem odpowiada następującym krokom:

- Wieżyczki regulacyjne MRAD = 0,1 MRAD na kliknięcie
- Wieżyczki regulacyjne MOA = 0,25 MOA na kliknięcie

Jeden pełny obrót odpowiada zatem następującemu zakresowi regulacji:

- Wieżyczki regulacyjne MRAD = 12 MRAD na obrót
- Wieżyczki regulacyjne MOA = 30 MOA na obrót

Łączny zakres regulacji wynosi:

- Wieżyczki regulacyjne MRAD = 17,5 MRAD łącznego zakresu regulacji bocznej
- Wieżyczki regulacyjne MOA = 60 MOA łącznego zakresu regulacji bocznej

## Zerowanie wieżyczki regulacji bocznej (ELWT)

**UWAGA A:** nie wolno demontować wieżyczki regulacji bocznej. Można ją poluzować wyłącznie w celu wykonania zerowania.

**UWAGA B:** nigdy nie należy próbować wykręcać z wieżyczki regulacyjnej dwóch śrub mocujących Torx T 6 z otwartym dostępem. Wieżyczki regulacyjne zaprojektowano w taki sposób, że dwie śruby mocujące są zamontowane w sposób uniemożliwiający ich zgubienie.

**UWAGA C:** nigdy nie próbować demontować zabezpieczonej śruby regulacyjnej. Musi ona pozostać zamontowana na stałe, po instalacji fabrycznej nie ma konieczności jej regulacji. Nieuprawnione manipulacje związane z tą śrubą skutkują utratą gwarancji.

**KROK 1:** Założeniem przeprowadzenia poniższych kroków jest, że luneta celownicza została przystrzelona do pożądanej odległości przystrzeliwania, a wieżyczki regulacyjne zostały odpowiednio ustawione. Zaleca się takie zamocowanie broni i lunety celowniczej, aby można było uniknąć niepotrzebnych ruchów, a obie ręce były wolne.

**Krok 2:** Wieżyczka regulacji musi zostać ODBLOKOWANA **(2)**. Poluzować OBIE śruby mocujące za pomocą klucza Torx T 6 **(1)** o jeden obrót w kierunku przeciwnym do ruchu wskazówek zegara. **(2)**

*Uwaga: należy zwrócić uwagę, że kliknięcia zapadek wieżyczek regulacji bocznej pozostają wyraźnie wyczuwalne nawet przy prawidłowo poluzowanych śrubach mocujących.*

Jeśli krok 2 został wykonany prawidłowo, regulacja siatki celowniczej jest teraz odłączona.

**Krok 3:** Przekręcić pierścień blokujący, aż cyfra 0 znajdzie się na znaku zerowym trójkąta. **(3)**

**Krok 4:** Trzymać wieżyczkę regulacyjną w tej pozycji, upewniając się, że nie będzie się ona poruszać. Za pomocą klucza Torx dokręcić zgodnie z ruchem wskazówek zegara dwie poluzowane wcześniej śruby mocujące, do wyczuwalnego oporu. **(4)** Gdy opór stanie się wyczuwalny, dokręcić śruby tak, aby ściśle przylegały do mechanizmu wewnętrznego. Moment dokręcania śrub mocujących (T 6) wynosi 0,8 Nm lub 7,08 lbs.

**Krok 5:** Po wykonaniu tego kroku zaleca się sprawdzenie pozycji zerowej. W tym celu należy zablokować wieżyczkę regulacyjną, wciskając pierścień blokujący. Następnie należy spróbować obrócić wieżyczkę regulacyjną. W stanie zablokowanym jej przekręcenie nie może być możliwe. Następnie należy odblokować wieżyczkę regulacyj-

ną poprzez wyciągnięcie pierścienia blokującego. Po odblokowaniu musi istnieć możliwość regulacji siatki celowniczej poprzez obracanie wieżyczki regulacyjnej w obu kierunkach.

**Krok 6:** Po prawidłowym ustawieniu pozycji zerowej regulacji bocznej należy sprawdzić poprawność punktu trafienia broni oddając serię 2-3 strzałów kontrolnych do celu na odpowiednią odległość przystrzeliwania.

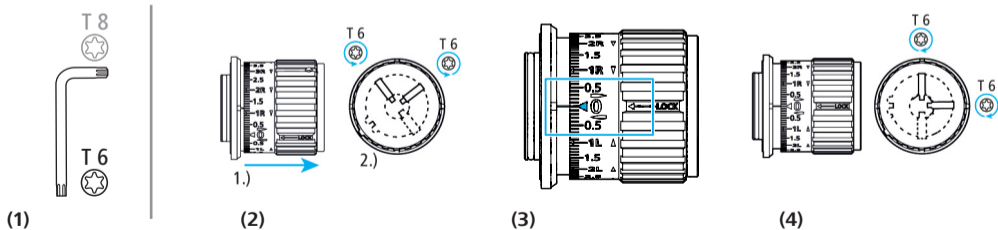

## Siatka celownicza ZF-MRi (FFP)

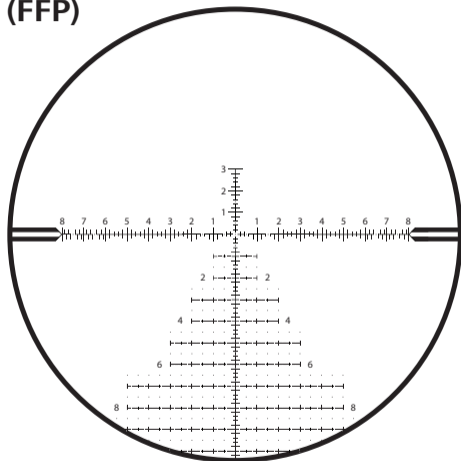

ZF-MRi = ZEISS Milliradian, illuminated, First Focal Plane (miliradiany, podświetlona, pierwsza płaszczyzna obrazu)

ZEISS LRP S5	318-50	525-56
Jednostka miary	MRAD	
Grubość linii A	0,04	0,03
Odległość B	0,1	
Odległość C	0,2	
Odległość D	0,4	
Odległość E	0,6	
Odległość F	0,2	
Odległość G	0,2	
Odległość H	0,6	
Wielkość punktu I	0,05	0,04
Odległość J	0,2	
Odległość K	0,5	
Odległość L	1,0	
Wielkość standardowa cyfr M	0,3	
Odległość N	0,5	
Odległość O	0,2	
Odległość P	0,2	
Odległość Q	0,9	
Odległość R	1,2	
Odległość S	1,8	



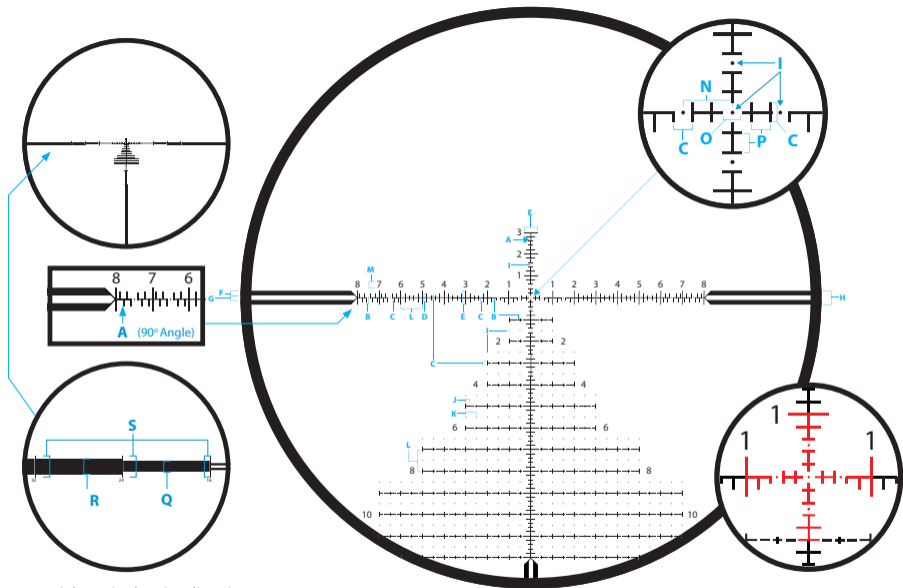

Obraz w powiększeniu do wizualizacji

## Siatka celownicza ZF-MOAI (FFP)

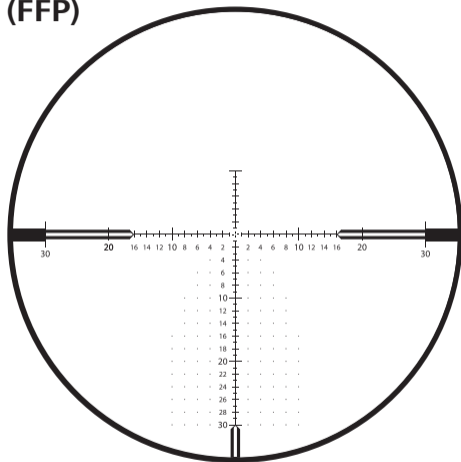

ZF-MOAI = ZEISS Minute of Angle, illuminated (First Focal Plane)  
(minuty kątowe, podświetlona, pierwsza płaszczyzna obrazu)

ZEISS LRP S5	318-50	525-56
Jednostka miary	MOA	
Grubość linii A	0,125	0,1
Odległość B	0,5	
Odległość C	0,25	
Odległość D	1,0	
Odległość E	2,0	
Odległość F	1,0	
Odległość G	0,5	
Odległość H	0,5	
Wielkość standardowa cyfr I	0,75	
Wielkość cyfr J 10, 20, 30	1,0	
Wielkość punktu K	0,125	
Odległość punktów L	2,0	
Odległość M	1,5	
Odległość do krzyża centralnego N	0,5	
Odległość O	1,0	
Odległość P	32	
Odległość Q	2,0	
Odległość R	3,0	
Odległość S	4,0	

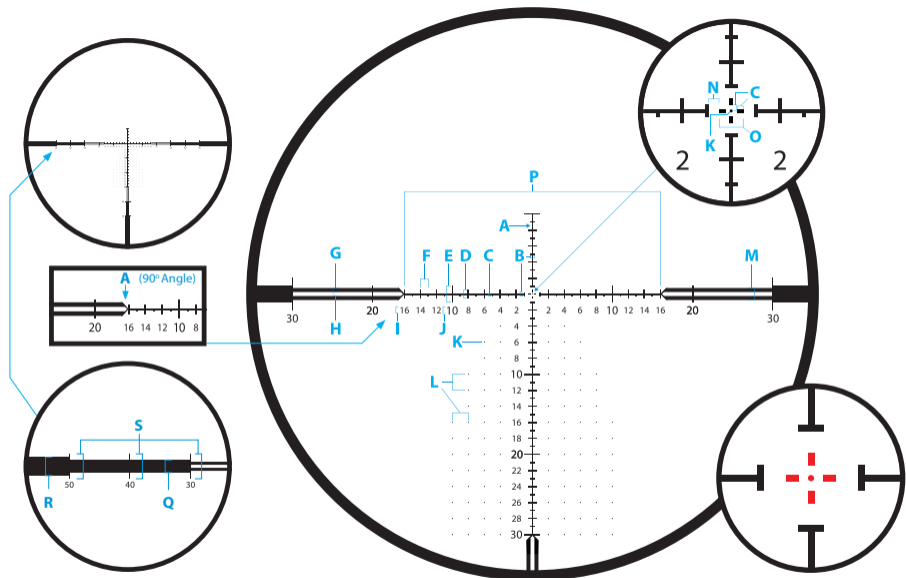

Obraz w powiększeniu do wizualizacji

## Wyposażenie dodatkowe

### Pierścienie ZEISS Precision Rings z wbudowaną poziomnicą zapobiegającą przechyłom

Ultralekkie pierścienie firmy ZEISS spełniają wymagania norm MIL-STD 1913 i STANAG. Są one produkowane zgodnie z najsurowszymi wymaganiami, z najlepszych materiałów i z bardzo wąskimi tolerancjami, aby zapewnić najwyższe bezpieczeństwo użytkownika oraz najdłuższą żywotność produktu. Przeznaczone są do systemów strzelań długodystansowych i nadają się zarówno dla strzelców prawo-, jak i leworęcznych, umożliwiają także dostosowanie do oka prowadzącego. Poziomnica jest widoczna z pozycji strzeleckiej, jednocześnie nie przeszkadza. Smukłe i ultralekkie pierścienie montażowe starannie zaprojektowane do największych obciążeń w zastosowaniach myśliwskich i sportowych.

Wartości wysokości pierścieni są mierzone pomiędzy górną częścią szyny montażowej a linią środkową otworu pierścienia.

Luneta celownicza ZEISS LRP S5 wymaga średnicy pierścienia równej 34 mm.



### Opora (recoil lug)

Zintegrowana dolna opora dolna zapewnia najwyższą precyzję i stabilność strzału także w przypadku broni dużego kalibru.

### Sztywny pokrowiec

W zakresie dostawy, z bitami Torx® T15 i T25.

### Poziomnica

Zintegrowana poziomnica w górnej połowie pierścienia zapobiega przechyłom.

### Superlekką

Waga ok. 125 g / 4,4 oz ze śrubami (30 mm, niewielka wysokość montażowa).

### Wysokowytrzymały materiał

Aluminium 7075-T6, hartowane i anodowane o grubości warstwy 30 mikronów, czarny mat.

### Duża powierzchnia mocowania

Duża powierzchnia mocowania do bezpiecznego montażu ciężkich lunet celowniczych nawet z bronią o wysokiej wartości sił odrzutu.

### Ostona przeciwsłoneczna 3"

Anodowane osłony przeciwsłoneczne w kolorze matowej czerni. To akcesorium ZEISS podczas obserwacji i strzelania chroni przed wpływem rozproszonego światła. Ostłonę przeciwsłoneczną wystarczy przykręcić do obiektywu.



Nr katalogowy  
529860-0002-000  
50 mm



Nr katalogowy  
529860-0003-000  
56 mm

### Flip Cover

Uchylną osłonę obiektywu po prostu przykręca się do obiektywu lub osłony przeciwsłonecznej.



Nr katalogowy  
50 mm 2105-737  
56 mm 2105-798

### Throw Lever

Dźwignia regulacyjna powiększania, gdy trzeba działać szybko.



Nr katalogowy  
2224-899

## Pielęgnacja i konserwacja

**Należy upewnić się, że luneta celownicza ZEISS nie jest poddawana długotrwałemu działaniu wysokich temperatur, np. panujących we wnętrzu pojazdu w słoneczne dni.**

Luneta celownicza ZEISS została zaprojektowana i wykonana tak, aby jej użytkownicy mogli się nią cieszyć przez wiele lat. Zastosowanie odpowiedniej osłony obiektu jest najlepszym sposobem ochrony cennego urządzenia optycznego, gdy nie jest ono używane. W celu ochrony lunety celowniczej firma ZEISS zdecydowanie zaleca, aby zawsze utrzymywać produkt w czystości i z dala od wywierających negatywny wpływ zanieczyszczeń, takich jak piasek, ziemia, słona woda lub inne substancje.

### **Czyszczenie zewnętrzne lunety celowniczej ZEISS**

Silnie zabrudzoną lunetę celowniczą można opłukać pod letnią bieżącą wodą, a następnie wytrzeć miękką, czystą szmatką. Do czyszczenia lunety celowniczej lub jej soczewek nie wolno używać silnych rozpuszczalników. Użycie rozpuszczalników skutkuje utratą gwarancji.

### **Powłoka ZEISS LotuTec®**

Luneta celownicza jest pokryta powłoką ZEISS LotuTec®. Ta skuteczna powłoka ochronna powierzchni soczewek tworzy na niej wyjątkowo gładką warstwę i dzięki silnemu efektowi sferlania wyraźnie ogranicza ich brudzenie się. Wszelkiego rodzaju zanieczyszczenia przywierają w mniejszym stopniu i można je szybko i łatwo usunąć bez pozostawiania smug. Powłoka LotuTec® jest wytrzymała i odporna na ścieranie.



### **Czyszczenie soczewek**

Firma ZEISS zaleca konserwację optyki lunety celowniczej za pomocą oryginalnych środków do czyszczenia optyki produkcji ZEISS.

### **Przechowywanie przez dłuższy czas**

Jeśli luneta celownicza nie będzie używana przez dłuższy czas, firma ZEISS zaleca wyjęcie z niej baterii. Lunetę celowniczą należy przechowywać w miejscu chłodnym, suchym, czystym i wolnym od zanieczyszczeń miejscu.

## Obsługa klienta i gwarancja



**W razie pytań dotyczących serwisu lub konieczności pobrania warunków gwarancji, zapraszamy na naszą stronę internetową: [www.zeiss.com/cop/warranty](http://www.zeiss.com/cop/warranty)**

W przypadku pytań związanych z serwisem otrzymaniem bezpłatnej kopii warunków gwarancji obowiązujących w danym regionie, prosimy o kontakt z:

### **Obsługa klienta ZEISS**

Zeiss Sports Optics GmbH

Gloelstr. 3–5, 35576 Wetzlar, Niemcy

Telefon +49 800 934 77 33

E-mail [consumerproducts@zeiss.com](mailto:consumerproducts@zeiss.com)

### **ZEISS Customer Service USA**

Carl Zeiss SBE, LLC

Consumer Products

1050 Worldwide Blvd.

Hebron, KY 41048-8632, USA

Telefon 1-800-441-3005

E-mail [info.sportsoptics.us@zeiss.com](mailto:info.sportsoptics.us@zeiss.com)



# ZEISS LRP S5 User Guide

318-50 | 525-56

Long-Range Precision Riflescope

Bruksanvisning / kundservice och garanti

Patents: [www.zeiss.com/cop/patents](http://www.zeiss.com/cop/patents)

EN DE FR ES IT NL DK  
FI HU PL **SE** RU JP CN | 07.2021



Produkter från ZEISS kännetecknas av enastående optik, precisionstillverkning och lång livslängd. För att du ska kunna använda ditt kikarsikte på bästa sätt och under många år ska du följa de här instruktionerna.



**WARNING!**

Beakta de bifogade säkerhetsanvisningarna och den juridiska informationen. Dessa hittar du också under:  
[www.zeiss.com/cop/safety](http://www.zeiss.com/cop/safety)



# Innehållsförteckning

Leveransomfattning	364
Tekniska data	365
Delarnas namn	366
Byte av förstoring	368
Inställning av streckplattan	369
Inställning av dioptrivärden	369
Belysning av streckplattan	370
Byte av batteri	372
Parallaxinställning	373
Montering och grundinställning	374
Justering av streckplattan	376

Inskjutning av kikarsiktet	378
Höjdinställningsreglage	380
Inställning av höjdinställningens Ballistic Stop	381
Sidoinställningsreglage med spärr (ELWT)	384
Nollställning av sidoinställningsreglaget (ELWT)	385
Streckplatta ZF-MRi (FFP)	388
Streckplatta ZF-MOAI (FFP)	390
Tillbehör	392
Skötsel och underhåll	394
Kundservice och garanti	396

## Leveransomfattning

LRP S5	Beställningsnummer
318-50 MRi	522275-9916-090
525-56 MRi	522295-9916-090
318-50 MOA	522265-9917-090
525-56 MOA	522285-9917-090

### Leveransomfattning

- Kikarsikte
- Skyddslock
- Litiumbatteri 3 V CR 2032
- Linsrengöringsduk
- Bruksanvisning
- Säkerhetsanvisningar
- Dubbel Torx\*-nyckel (T 6 och T 8)

\* Torx är ett registrerat varumärke som tillhör Acument Intellectual Properties, LLC.



LRP S5 525-56

LRP S5 318-50

<b>Tekniska data</b>	<b>ZEISS LRP S5 318-50</b>	<b>ZEISS LRP S5 525-56</b>
Förstoring	3,6x–18x	5x–25x
Streckplattas fokalplan	Första fokalplan (FFP, First Focal Plane)	
Effektiv objektivdiameter	50 mm	56 mm
Utgångspupillens diameter	9,3–2,8 mm	9,2–2,4 mm
Skymningstal	13,4–30,0	16,7–37,4
Synfält	10,0–2,0 m/100 m / 30–6 ft/100 yd	7,5–1,5 m/100 m / 22,5–4,5 ft/100 yd
Objektiv synvinkel	5,7°–1,1°	4,3°–0,8°
Dioptrijustering	+2 / -3 dpt	
Ögonavstånd	90 mm / 3,5 in	
Parallaxinställningsområde	25–∞ m / 27–∞ yd	
Inställningsområde höjd (E = Elevation) + sida (W = Windage)	MRAD	E: 40,7 + W: 24
	MOA	E: 140 + W: 60
Inställning med klick	MRAD	0,1
	MOA	0,25
Mittrörsdiameter	34 mm	
Okulärdiameter	46 mm	46 mm
Objektivdiameter	56 mm	62 mm
Filtergånga på objektivet	M54x0,75 mm	M60x0,75 mm
Hårdning	LotuTec®, T*	
Kvävefyllning	ja	
Vattentäthet	400 mbar (4 m / 13 ft)	
Funktionstemperatur	-25/+55 °C / -13/+133 °F	
Längd (dioptriinställningen i mitten)	331 mm / 13,0 in	396 mm / 15,6 in
Vikt	930 g / 32,8 oz	1.030 g / 36,3 oz
Streckplatta (belyst)	ZF-MRi (milliradian) / ZF-MOAI (bågminuter)	

Ändringar av den ovannämnda informationen och leveransomfattningen som syftar till teknisk vidareutveckling är förbehållna. **365**

## Delarnas namn

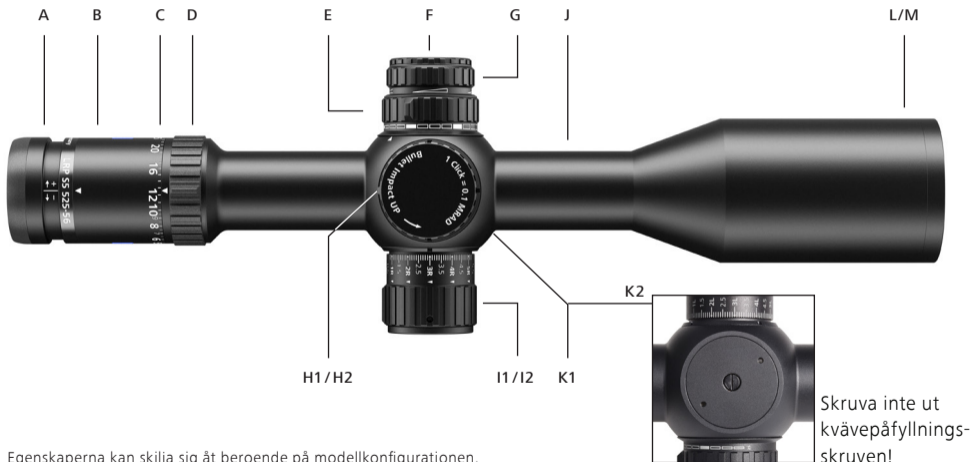

Egenskaperna kan skilja sig åt beroende på modellkonfigurationen.

- A Inställning av dioptrivärden
- B Okularrör
- C Skala förstoringsväxlare
- D Förstoringsväxlare
- E Parallaxinställning
- F Batterifack
- G Belysning av streckplatta på / av samt inställning
- H1 Höjdinställningsreglage MRAD
- H2 Höjdinställningsreglage MOA
- I1 Sidoinställningsreglage MRAD med lås
- I2 Sidoinställningsreglage MOA med lås
- J Mellanrör
- K1 Mellanstycke
- K2 Mellanstyckets platta undersida
- L Objektiv
- M Filtergänga på objektivet

Aktuell information om våra produkter finns under:

[www.zeiss.com/precision-shooting](http://www.zeiss.com/precision-shooting)



H1 – Höjdinställningsreglage MRAD



H2 – Höjdinställningsreglage MOA



I1 – Sidoinställningsreglage MRAD

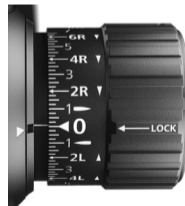

I2 – Sidoinställningsreglage MOA



### VARNING!

Titta aldrig genom kikarsiktet mot solen eller laserljuskällor! Att göra det kan leda till allvarliga ögonskador.

## Byte av förstoring

Förstoringen kan ställas in steglöst mellan det lägsta och det högsta värdet **(1a, 1b)**. Vrid på förstöringsväxlaren **(1)**.

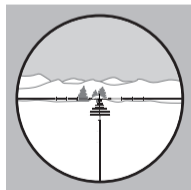
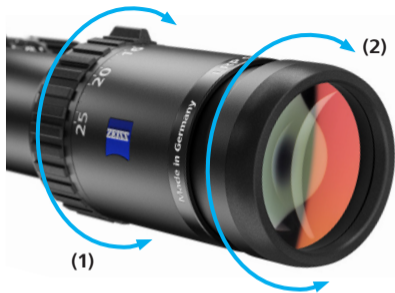

**(1a)** Låg förstoring

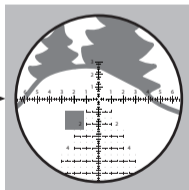

**(1b)** Hög förstoring

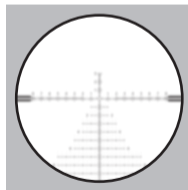

**(2a)** Otydlig streckplatta

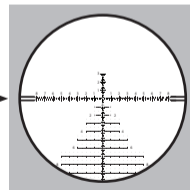

**(2b)** Tydlig streckplatta



## Inställning av streckplattans skärpa / dioptrivärden

Ställ in streckplattans skärpa genom att vrida okularet **(2)** tills streckplattan **(2b)** syns tydligt.

Om du använder glasögon eller linser när du skjuter ska skärpan ställas in när du har på dig glasögonen eller linserna isatta.

1. Ställ in kikarsiktet på maximal förstoring.
2. Ställ in inställningsknappen för parallaxutjämnning på oändlig ( $\infty$ ).
3. Titta på en färgneutral bakgrund, till exempel en vit eller grå vägg, genom kikarsiktet. En eventuellt störande bakgrundsbild kan döljas genom att objektivet täcks över med en transparent duk. När du tittar genom okularet ska streckplattan vara klar och tydlig. Tänk på att ögat börjar anpassa sig till skärpan efter cirka 2 sekunder. Detta gör att skärpan ställs in fel. Kika därför alltid bara

en kort genom okularet och titta sedan åt sidan i cirka 5–10 sekunder. Upprepa detta förlopp vid behov. Streckplattan ska vara knivskarp utan att ögat ansträngs.

4. Gör på följande sätt för att ställa in: I enlighet med hur ögat gör för att fokusera uppnås ett perfekt resultat genom att okularet vrids inåt tills streckplattan är en aning suddig **(2a)** och sedan utåt tills en tydlig bild uppnås **(2b)**.

Efter att streckplattans skärpa har ställts in ska okularets position noteras för framtida användning.

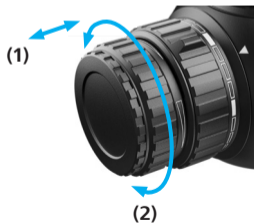
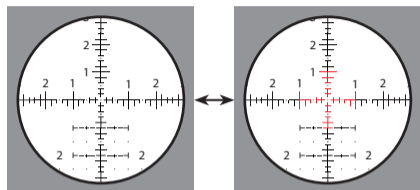

## Belysning av streckplattan

Du tänder belysningen genom att dra ut inställningsknappen **(1)**. Du ökar ljusstyrkan genom att vrida knappen **(2)** åt höger (medurs). Du sänker ljusstyrkan genom att vrida knappen åt vänster (moturs).

Regleringen sker steglöst upp till ett min.- eller max.-värde och har inget mekaniskt stopp. Tryck knappen mot kikarsiktet för att släcka belysningen. Den inställda ljusstyrkan sparas även om inställningsknappen **(1)** vrids när belysningen är släckt. När belysningen tänds igen växlar den tillbaka till den tidigare inställda ljusstyrkan.

Om inställningsknappen inte har använts under fyra timmar när belysningen är tänd släcks belysningen automatiskt.

Streckplattans belysning böjar blinka när batteriet är svagt. Det går att avaktivera blinkandet om så önskas: Tryck in inställningsknappen och dra ut den igen inom 2 sekunder. När en sådan kvittering har gjorts kan streckplattans belysning användas utan att den börjar blinka tills batteriet är helt urladdat. När ett nytt batteri har satts i eller belysningen släckts kommer varningsblinkningsfunktionen att aktiveras igen.

ZEISS LRP S5-kikarsikten är utrustade med en rörelsesensor för att maximera batteriets livslängd. Sensorn känner automatiskt av kikarsiktets läge och släcker belysningen om vapnet vrids 45° åt sidan eller 70° horisontellt upp eller ned. Belysningen tänds automatiskt igen med den senaste inställda ljusstyrkan när man siktar med geväret.

Denna funktion kan till- och fränkopplas genom att vända kikarsiktet upp och ned (undersidan pekar uppåt) och trycka in och dra ut inställningsknappen **(1)** tre gånger i rad. Streckplattans belysning blinkar tre gånger som kvittering.

**Anvisning:** Även vid den automatiska vinkelfrånkopplingen gäller en fyra timmar lång standbyfas, d.v.s. kikarsiktet slås inte på igen efter att ha varit i lutad position i 4 timmar.

**Den diffraktiva belysningstekniken** möjliggör en mycket hög ljusstyrka och innebär att streckplattan syns mycket tydligt även vid extremt ljust dagsljus. Om du märker en lätt förskjutning av ljusmarkören när du siktar med vapnet vid dåliga ljusförhållanden ska du kontrollera att ditt öga är korrekt inriktat med den optiska axeln. På så sätt garanteras att skotten placeras exakt.

## Byte av batteri

### Inläggning / borttagning av batteriet

Skruva av locket **(1)** moturs för att byta batteriet (typ CR 2032).

Lägg i batteriet med pluspolen (+) uppåt. Skruva sedan på locket **(2)** igen. Se till att packningen sitter rätt och är i gott skick.

Är packningen skadad måste den bytas.

**Anvisning:** Ta ut batteriet ur kikarsiktet om du inte ska använda det under en längre tid.



### **VARNING!**

Följ de bifogade säkerhetsanvisningarna och de gällande föreskrifterna för användning och avfallshantering av batterier. De finns under:

[www.zeiss.com/cop/safety](http://www.zeiss.com/cop/safety)



# Parallaxinställning

Parallaxen är den märkbara förskjutningen av streckplattan i förhållande till målet när ögat rör sig i förhållande till kikarsiktets utgångspupill. Detta beror på att målet och streckplattan visas på olika fokalplan i kikarsiktet.

Med hjälp av parallaxinställningen kan parallaxefel åtgärdas genom att skärpans inställning anpassas. Parallaxer inträffar när streckplattan rör sig en aning i förhållande till målet när ögat rör sig horisontellt och vertikalt. Parallax leder till att man siktar fel.

## Inställning för att åtgärda parallaxer

Kontrollera om det förekommer parallaxer i kikarsiktet när du kikar mot en siktpunkt genom kikarsiktet och vapnet vilar mot ett stabilt underlag. För att åtgärda parallaxen ska du vrida på inställningsknappen för parallaxutjämning tills streckplattan inte längre rör sig i förhållande till siktpunkten när du trycker lätt på knappen.

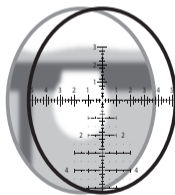

Fokalplan bakom streckplattan  
(parallax)



Bild och streckplatta befinner sig  
på samma plan (ingen parallax)



### **VARNING!**

Se till att vapnet är urladdat, förslutningen öppen och patronläget tomt innan ZEISS kikarsiktet monteras.

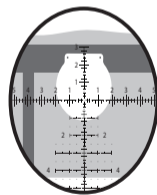
Bristfällig eller felaktig montering av kikarsiktet kan orsaka allvarliga skador på utrustningen eller personskador som kan leda till dödsfall.

Rekylen frigör en mängd energi och kan innebära fara för skytten! Kontrollera därför att monteringen ger största möjliga ögonavstånd. Beakta särskilt denna varning om du skjuter i uppförslutning eller i liggande position. Dessa skjutpositioner kan minska ögonavståndet markant.

Om du saknar erfarenhet av eller känner dig osäker på de efterföljande arbetena rekommenderar ZEISS att du låter dem utföras av en vapnesmed.

## **Montering och grundinställning**

### **Val av lämplig ringmontering (34 mm)**

För att säkerställa att vapnet och kikarsiktet samverkar perfekt som en enhet rekommenderar ZEISS följande:

- Använd ringar och baser av hög kvalitet och som passar perfekt till vapnet och kikarsiktet, t.ex. ZEISS Precision Rings.

### **Montering av baser på systemet**

Fäst baserna på systemet och följ uppgifterna för åtdragningsmoment från tillverkaren av fästskruvarna. Kontrollera att fästskruvarna och de gängade hålen är rena och fria från fett och smuts.

### **Montering av ringar på baserna**

Kontrollera att ringarnas och rörkroppens kontaktytor är rena och fria från fett. Det får inte finnas något extra material mellan rörkroppen och ringarnas inre ytor.

Kontrollera att ringarnas höjd medger ett tillräckligt avstånd mellan objektivet och pipan. Planera för ett extra avstånd om ett objektivskydd eller skyddshölje ska användas. Fäst ringarna på baserna enligt tillverkarens anvisningar. Se till att ringarna inte ligger an mot övergångarna från mittröret till objektiv- och okularröret. Kontrollera att ringarna inte ligger an på kikarsiktets mellanstycke.

### Montering av kikarsiktet

1. Ställ in kikarsiktet på maximal förstoring vid den första anpassningen till vapnet. Placera kikarsiktet i ringarna så långt fram som möjligt. Dra åt ringskruvarna med lätt spänning för att hålla kikarsiktet på plats på ett skonsamt sätt. Det får inte förskjutas, men det ska inte heller kunna röra sig fram och tillbaka eller vridas.

2. Placera vapnet i den normala skjutpositionen. Placera huvudet så långt framåt på stocken som du gör när du skjuter normalt. Skjut nu kikarsiktet långsamt bakåt tills hela synfältet visas. ZEISS rekommenderar att kikarsiktet monteras på denna position för att **garantera maximalt ögonavstånd.**

**Ögonavstånd: ~8–10 cm / 3"–4"**

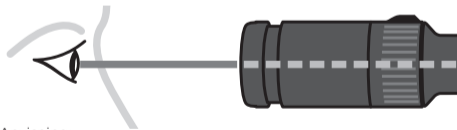

Anvisning:

Om du har på dig tjocka kläder måste du i vissa fall anpassa monteringen av kikarsiktet för att garantera maximalt ögonavstånd.

## Justering av streckplattan

För exakt placering av skotten måste streckplattan och vapnet vara vinkel- resp. lodrätt placerade till varandra. Detta minskar inställningsfel, vars effekt blir starkare när avståndet till målet ökar.

Streckplattorna i ZEISS kikarsikten är lodrätt inriktade i förhållande till mellanstyckets plana undersida. Gör på följande sätt för att justera streckplattan med ett lod:

1. Se till att vapnet är urladdat och vilar vågrätt på ett stöd eller en sandsäck under hela proceduren.
2. Sikta genom kikarsiktet på ett lod eller en skottavla med lodrät markering på ett rekommenderat avstånd på cirka 100 meter / yards.

3. Vrid kikarsiktet i ringarna tills streckplattans vertikala linje ligger i linje med lodet eller den lodräta markeringen på skottavlan.

Dra åt ringskruvarna jämnt för att fixera kikarsiktet i ringarna när allt är korrekt inställt.

Dra åt ringskruvarna med det rekommenderade åtdragningsmomentet. Ditt ZEISS kikarsikte är nu korrekt inriktat och skottsäkert monterat.





## Inskjutning av kikarsiktet

Inskjutningen och inställningarna som krävs för att ditt kikarsikte med Ballistic Stop ska fungera optimalt visas i en utbildningsvideo som du hittar på YouTube-kanalen ZEISS Hunting eller [www.zeiss.com/lrp-s5](http://www.zeiss.com/lrp-s5).



Kikarsikte

Centrera streckplattan utifrån siktpunkten med hjälp av höjd- och sidoinställningen. Siktpunkten måste alltid vara centrerad i pipans hål.

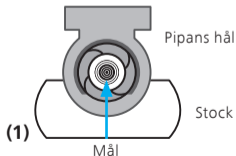

(1)

Mål

1. Kontrollera att vapnet är urladdat och det inte finns några patroner i patronläget. Fixera vapnet i ett stöd och ta bort förslutningen.
2. Kika från ändan av förslutningen **(1)** genom pipan och rikta in vapnet mot siktpunkten. Siktpunkten måste synas i mitten av pipans hål. **(2)** Kontrollera att vapnet inte längre rör sig. Ställ in streckplattan med höjd- och sidoinställningsreglaget (sidoinställningen måste vara upplåst, se sidorna 384–385) tills den ligger i linje med siktpunkten **(3)**. Se till att målet alltid syns centrerat i pipan.



(2)

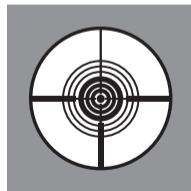

(3)

3. Efter att streckplattan har riktats in gentemot pipans axel kan du påbörja inskjutningen på 25, 50 eller 100 meter / yards. Om skottet träffar skottavlan ska du bekräfta träffpositionen med ytterligare 2–3 skott och fortsätta med steg 4. Om skottet inte träffar skottavlan ska du upprepa steg 2.
4. Sikta på den hållpunkt som fastställdes i steg 3 och centrera nu streckplattan i mitten av skottgruppen med hjälp av höjd- och sidoinställningen.
5. Bekräfta träffpositionen med ytterligare en grupp med 2–3 skott. Om det förekommer avvikelser ska steg 4 och 5 eventuellt upprepas tills skottgruppens mittpunkt stämmer överens med hållpunkten. Efter inskjutningen rekommenderar ZEISS att en avslutande bekräftelse görs med ytterligare 2–3 skott mot målet från det aktuella avståndet. Beakta informationen under "ANVISNING" nedan.

6. a) Ställ in höjdställningen på noll och ställ in Ballistic Stop (se sida 381).
- b) Ställ in sidoinställningen på noll och lås den (se sida 385).

**ANVISNING:** Träffpunktens läge påverkas av ett flertal faktorer, t.ex. ammunitionstyp, lufttemperatur, pipans temperatur och vinden. Kontrollera att omgivningsförhållandena och de tekniska parametrarna är identiska vid inskjutningen.

## Höjdinställningsreglage

Höjdinställningsreglaget innehåller en mekanisk anordning som förflyttar streckplattan vertikalt över hela dess inställningsområdet med mer än fyra hela varv.

Vrid höjdinställningen moturs för att ställa in träffpunkten uppåt **(1)**; vrid höjdinställningen medurs för att ställa in träffpunkten nedåt **(2)**.



MRI-inställningsreglage



MOA-inställningsreglage

Beroende på kikarsiktets konfiguration är inställningsvärdena på inställningsreglaget angivna i milliradian (MRAD) **(3)** eller i vinkelminuter (MOA, Minute Of Angle) **(4)**.

Skalan med två rader möjliggör snabb optisk identifiering för korta till långa skjutavstånd **(5)**. Den aktuella vridningen av inställningsreglaget visas med siffrorna 1 till 4 **(6)**. Nollmarkeringen visas uppe på delatindikeringen med ett horisontellt brädgårdstecken.

Kikarsikten med MRAD-höjdinställning är exklusivt utrustade med en särskild spärrfunktion vid MRAD-heltal (MPC). Denna spärrfunktion indikerar därmed var tionde klickinställning med ett klick som känns och hörs tydligt.

ZEISS LRP S5-modellerna levereras med följande fabriksinställning:

- Höjdinställningen befinner sig i mitten av streckplattans totala inställningssträcka.
- Ballistic Stop befinner sig vid höjdinställningens nedre inställningsvärde.

Klickinställningen motsvarar följande steg:

- MRAD-inställningsreglage = 0,1 MRAD per klick
- MOA-inställningsreglage = 0,25 MOA per klick

Ett helt varv motsvarar därmed följande inställningssträcka:

- MRAD-inställningsreglage = 12 MRAD per varv
- MOA-inställningsreglage = 30 MOA per varv

Den totala inställningssträckan är:

- MRAD-inställningsreglage = 40,7 MRAD total höjdinställningssträcka
- MOA-inställningsreglage = 140 MOA total höjdinställningssträcka

## Inställning av höjdinställningens Ballistic Stop

**ANVISNING A:** Ballistic Stop står på "0" efter korrekt inställning.

**ANVISNING B:** Höjdinställningsreglaget får inte tas bort. Det får bara lossas för att ställa in Ballistic Stop.

**ANVISNING C:** Försök aldrig skruva ut de båda åtkomliga klämskruvarna Torx T 8 ur inställningsreglaget. Inställningsreglagen är konstruerade så att de båda klämskruvarna inte ska kunna försvinna.

**ANVISNING D:** Försök aldrig ta bort den inkapslade skruven. Den måste förbli monterad och det krävs inga ytterligare inställningar efter den första monteringen. Obehörig manövrering av denna skruv leder till att garantin upphör att gälla.

**STEG 1:** I följande steg antas att kikarsiktet har skjutits in till det önskade skjutavståndet och att inställningsreglagen är inställda i enlighet med detta. Det rekommenderas att vapnet och kikarsiktet fixeras så att alla onödiga rörelser undviks och att båda händerna är fria.

**Steg 2:** Lossa BÅDA klämskruvarna med Torx-nyckeln T 8 **(1)** ett varv moturs. **(2)**

*Observera: Kontrollera att klickspärrfunktionerna i höjdinställningsreglaget fortfarande tydligt går att känna även när klämskruvarna har lossats korrekt.*

När steg 2 har genomförts korrekt är inställningen av streckplattan avaktiverad.

**Steg 3:** Tryck ned inställningsreglaget helt till anslag. **(3)**

**Steg 4:** Håll inställningsreglaget intryckt och vrid det medurs till anslag. **(3)**

Information: Ballistic Stop står nu på "0"

**Steg 5:** Inställningsreglets mekaniska anslag har nu kännbar kontakt. Håll inställningsreglaget fortsatt intryckt och kontrollera att det står vid anslag. Dra nu åt de båda klämskruvarna, som tidigare lossades med Torx-nyckeln, medurs tills du känner ett motstånd. **(4)** Dra åt skruvarna så att de ligger an ordentligt mot den inre mekanismen när du känner ett motstånd. Klämskruvarnas åtdragningsmoment (T 8) är 1,9 Nm eller 16,8 i lbs.

**Steg 6:** Det rekommenderas att kontrollera stoppinställningen efter att dessa steg har avslutats. Försök vrida höjdinställningsreglaget förbi den nya inställningen för Ballistic Stop.

Det ska inte gå att vrida höjdställningsreglaget förbi den nya Ballistic Stop-inställningen. Höjdställningsreglaget ska stå fast mot anslag. Det ska inte gå att känna någon ytterligare klickspärrfunktion eller ytterligare inställningssträcka.

**Steg 7:** När du har ställt in Ballistic Stop korrekt ska du kontrollera vapnets rätta träffpunkt genom att skjuta 2 till 3 kontrollskott mot målet på lämpligt skjutavstånd.

**Anvisning:** Om du vill kalibrera om Ballistic Stop (t.ex. på grund av byte av ammunition eller vapen) ska följande anvisningar följas:

- Vrid höjdställningsreglaget medurs till Ballistic Stop
- Lossa båda skruvarna på höjdställningsreglaget
- Dra höjdställningsreglaget så långt uppåt det går
- Dra åt båda skruvarna
- Fortsätt enligt beskrivningen i "Inskjutning av kikarsiktet" (se sida 378)
- Ställ in Ballistic Stop igen (se sida 382, steg 8)

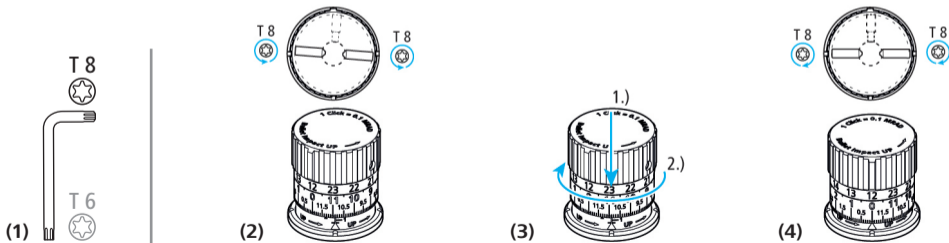

## Sidoinställningsreglage med spärr (ELWT)

Sidoinställningsreglaget innehåller en mekanisk anordning som förflyttar streckplattan horisontellt över hela dess inställningsområde med två hela varv.

Vid inställning måste inställningsreglaget vara UPP-LÅST. Vrid inställningsreglaget moturs för att ställa in träffpunkten åt höger **(1)**; vrid inställningsreglaget medurs för att ställa in träffpunkten åt vänster **(2)**.

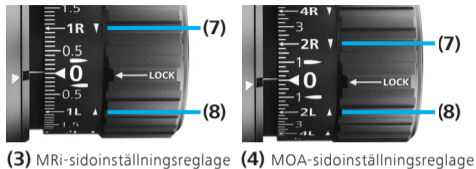
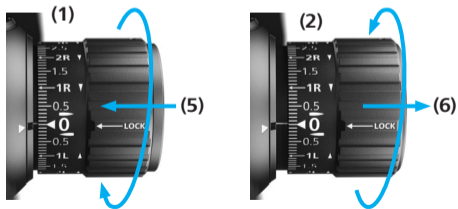

**(3)** MRI-sidoinställningsreglage **(4)** MOA-sidoinställningsreglage

Beroende på kikarsiktets konfiguration är inställningsvärdena på inställningsreglaget angivna i milliradian (MRAD) **(3)** eller i vinkelminuter (MOA, Minute Of Angle) **(4)**.

Spärrfunktionen skyddar inställningsreglaget mot oavsiktlig inställning när spärringen **(5)** trycks in. För att kunna ställa in inställningsreglaget måste det låsas upp genom att man drar ut spärringen **(6)**.

Pilarna bredvid markeringarna "R" **(7)** och "L" **(8)** visar i vilken riktning inställningsreglaget måste vridas för att träffpunkten ska ställas in åt höger eller vänster.



ZEISS LRP S5-modellerna levereras med följande fabriksinställning:

- Sidoinställningen befinner sig i mitten av streckplattans totala inställningssträcka.
- Spärringen är spärrad.

Klickinställningen motsvarar följande steg:

- MRAD-inställningsreglage = 0,1 MRAD per klick
- MOA-inställningsreglage = 0,25 MOA per klick

Ett helt varv motsvarar därmed följande inställningssträcka:

- MRAD-inställningsreglage = 12 MRAD per varv
- MOA-inställningsreglage = 30 MOA per varv

Den totala inställningssträckan är:

- MRAD-inställningsreglage = 17,5 MRAD total inställningssträcka
- MOA-inställningsreglage = 60 MOA total inställningssträcka

## Nollställning av sidoinställningsreglaget (ELWT)

**ANVISNING A:** Sidoinställningsreglaget får inte tas bort. Det får bara lossas för att ställa in nollställningen.

**ANVISNING B:** Försök aldrig skruva ut de båda åtkomliga klämskruvarna Torx T 6 ur inställningsreglaget. Inställningsreglagen är konstruerade så att de båda klämskruvarna inte ska kunna försvinna.

**ANVISNING C:** Försök aldrig skruva ut den inkapslade ställskruven. Den måste förbli monterad och det krävs inga ytterligare inställningar efter den första monteringen. Obehörig manövrering av denna skruv leder till att garantin upphör att gälla.

**STEG 1:** I följande steg antas att kikarsiktet har skjutits in till det önskade skjutavståndet och att inställningsreglagen är inställda i enlighet med detta. Det rekommenderas att vapnet och kikarsiktet fixeras så att alla onödiga rörelser undviks och att båda händerna är fria.

**Steg 2:** Inställningsreglaget måste vara UPPLÅST (2). Lossa BÅDA klämskruvarna med Torx-nyckeln T 6 (1) ett varv moturs. (2)

*Anvisning: Kontrollera att klickspärrfunktionerna i sidoinställningsreglaget fortfarande tydligt går att känna även när klämskruvarna har lossats korrekt. När steg 2 har genomförts korrekt är inställningen av streckplattan avaktiverad.*

**Steg 3:** Vrid spärringen tills numret noll står i höjd med deltaindikeringens nollmarkering. (3)

**Steg 4:** Håll fast inställningsreglaget i detta läge och kontrollera att det inte längre förflyttas. Dra åt de båda klämskruvarna som tidigare lossades med Torx-nyckeln medurs tills du känner ett motstånd (4). Dra åt skruvarna så att de ligger an ordentligt mot den inre mekanismen när du känner ett motstånd. Klämskruvarnas åtdragningsmoment (T 6) är 0,8 Nm eller 7,08 i lbs.

**Steg 5:** Det rekommenderas att nollställningen kontrolleras efter att detta steg har avslutats. Spärra inställningsreglaget genom att trycka in spärringen. Försök vrida på inställningsreglaget. I det spärrade tillståndet får det inte gå att vrida på det. Lossa därefter inställningsreglaget genom att dra ut spärringen. I det upplåsta tillståndet måste det gå att ställa in streckplattan genom att vrida fram och tillbaka på inställningsreglaget.

**Steg 6:** När du har ställt in sidoinställningens nollställning korrekt ska du kontrollera vapnets rätta träffpunkt genom att skjuta 2 till 3 kontrollskott mot målet på lämpligt skjutavstånd.

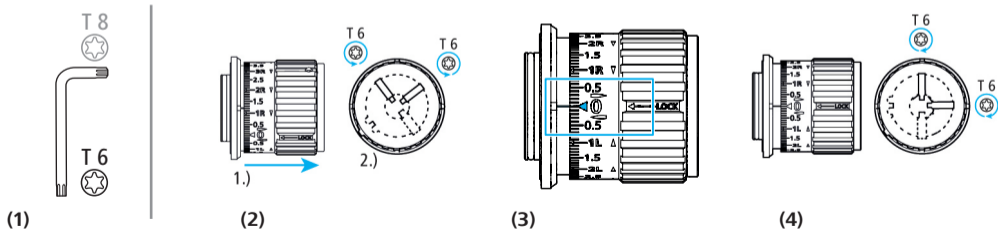

## Streckplatta ZF-MRi (FFP)

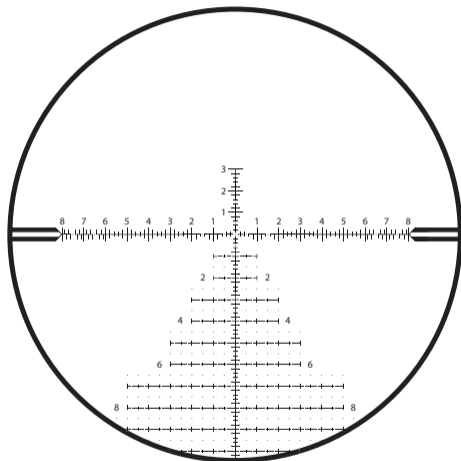

ZF-MRi = ZEISS Milliradian, illuminated, First Focal Plane  
(Milliradian, belyst, första fokalplan)

ZEISS LRP S5	318-50	525-56
Måttenhet	MRAD	
Linjebredd A	0,04	0,03
Avstånd B	0,1	
Avstånd C	0,2	
Avstånd D	0,4	
Avstånd E	0,6	
Avstånd F	0,2	
Avstånd G	0,2	
Avstånd H	0,6	
Punktstorlek I	0,05	0,04
Avstånd J	0,2	
Avstånd K	0,5	
Avstånd L	1,0	
Standardstorlek på nummer M	0,3	
Avstånd N	0,5	
Avstånd O	0,2	
Avstånd P	0,2	
Avstånd Q	0,9	
Avstånd R	1,2	
Avstånd S	1,8	

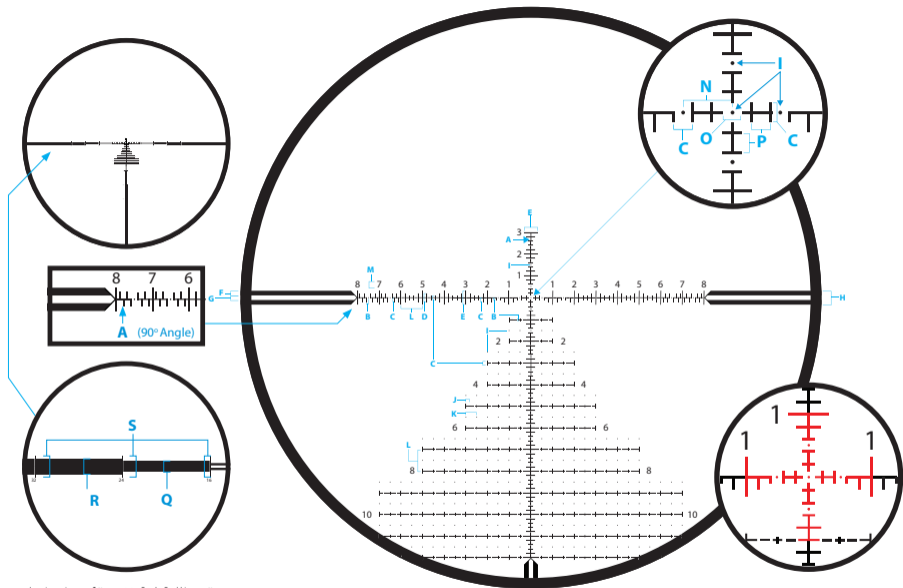

Förstorad visning för att åskådliggöra

## Streckplatta ZF-MOAI (FFP)

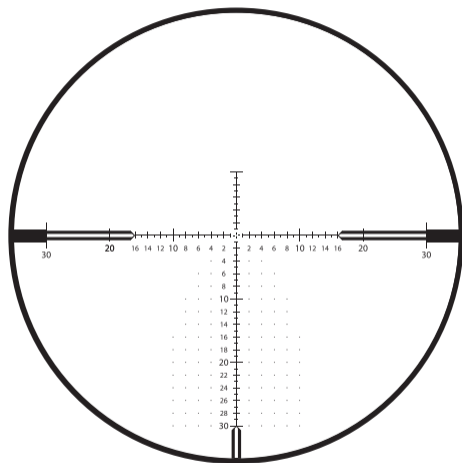

ZF-MOAI = ZEISS Minute of Angle, illuminated (First Focal Plane)  
(vinkelminuter, belyst, första fokalplan)

ZEISS LRP S5	318-50	525-56
Måttenhet	MOA	
Linjebredd A	0,125	0,1
Avstånd B	0,5	
Avstånd C	0,25	
Avstånd D	1,0	
Avstånd E	2,0	
Avstånd F	1,0	
Avstånd G	0,5	
Avstånd H	0,5	
Standardstorlek på nummer I	0,75	
10, 20, 30 Storlek på nummer J	1,0	
Punktstorlek K	0,125	
Punktavstånd L	2,0	
Avstånd M	1,5	
Avstånd runt mittkrysset N	0,5	
Avstånd O	1,0	
Avstånd P	32	
Avstånd Q	2,0	
Avstånd R	3,0	
Avstånd S	4,0	



## Tillbehör

### ZEISS Precision Rings med inbyggt vattenpass vilket förhindrar snedställning

De ultralätta ringarna från ZEISS uppfyller standarden MIL-STD 1913 och STANAG. De tillverkas av de bästa materialen och med mycket låga toleranser för att uppfylla de högsta kraven och garantera maximal säkerhet och livslängd vid användning. De är utformade för skjutning på långt avstånd och är lika väl lämpade för höger- som vänsterhänta skyttar. De gör det även möjligt att ställa in vilket öga som ska användas. Vattenpasset syns utan att störa när du siktar. Exklusiva, snygga och ultralätta monteringsringar som tål hög belastning vid jakt och sportsskytte.

Ringarnas höjd mäts mellan monteringskenans ovasida och ringhålets mittlinje.

För kikarsiktet ZEISS LRP S5 krävs en ringdiameter på 34 mm.



#### Rekyklack

Inbyggd nedre rekyklack för maximal precision och skottfasthet även vid hög kaliber.

#### Hårt fodral

Ingår i leveransen, med Torx®-bitar T15 och T25.

#### Vattenpass

Inbyggt vattenpass i den övre ringhalvan vilket förhindrar snedställning.

#### Superlätt

Väger ca 125 g / 4,4 oz med skruvar (30 mm, låg monteringshöjd).

#### Material med hög hållfasthet

Aluminium 7075-T6, härdat och anodiserat med 30 mikron, mattsvart.

#### Stor klämyta

Stor klämyta för säker montering av tunga kikarsikten även på vapen med kalibrar som ger upphov till kraftig rekyl.



### Solskydd 3"

Mattsvalt – hårdanodiserade solskydd. Detta tillbehör från ZEISS skyddar mot ströljus när man kikar och skjuter. Solskyddet kan lätt skruvas på objektivet.



Beställningsnummer  
529860-0002-000  
50 mm



Beställningsnummer  
529860-0003-000  
56 mm

### Flip Cover

Det fällbara objektskyddslocket kan lätt skruvas fast på objektivet eller solskyddet.



Beställningsnummer  
50 mm 2105-737  
56 mm 2105-798

### Throw Lever

Inställningsspak för förstoring när du har brättom.



Beställningsnummer  
2224-899

## Skötsel och underhåll

**Se till att ditt ZEISS kikarsikte inte utsätts för extrem värme under längre tidsperioder, t.ex. inne i ett fordon under en varm dag.**

Ditt ZEISS kikarsikte har utformats och tillverkats för att du ska kunna använda det på bästa sätt under många år. Du skyddar din värdefulla optiska utrustning när du inte använder den genom att använda ett lämpligt objektivskydd. ZEISS rekommenderar vidare att du skyddar ditt kikarsikte genom att hålla det rent och fritt från skadlig sand, smuts, saltvatten och olika substanser.

### **Yttre rengöring av ditt ZEISS kikarsikte**

Om kikarsiktet är kraftigt nedsmutsat kan det spolras av under rinnande ljummet vatten och sedan torkas av med en mjuk, ren trasa. Använd inte starka lösningsmedel för att rengöra kikarsiktet eller linserna. Om lösningsmedel används upphör garantin att gälla.

### **ZEISS LotuTec®-härdning**

Ditt kikarsikte är härdat med ytbehandlingen ZEISS LotuTec®. Detta effektiva skyddsskikt på linsytorna minskar linsens nedsmutsning avsevärt tack vare en särskilt slät yta som gör att smutsen får svårare att fastna. Detta gäller för all slags smuts. Dessutom kan smutsen avlägsnas snabbt, lätt och luddfritt. Samtidigt är ytbehandlingen LotuTec® motståndskraftig och slittålig.



### **Rengöring av linserna**

ZEISS rekommenderar att optiken på ditt kikarsikte vårdas med originalrengöringslösningar från ZEISS.

### **Långtidslagring**

Om kikarsiktet inte används under en längre tid rekommenderar ZEISS att batteriet tas ut. Förvara kikarsiktet på en sval, torr och ren plats.

## Kundservice och garanti



Om du har frågor som gäller service eller vill ladda ned garantivillkoren, gå till vår webbplats: [www.zeiss.com/cop/warranty](http://www.zeiss.com/cop/warranty)

För serviceförfrågningar eller ett kostnadsfritt exemplar av garantivillkoren som gäller för din region ska du kontakta:

### **ZEISS Customer Service**

Zeiss Sports Optics GmbH

Gloelstr. 3–5, 35576 Wetzlar, Tyskland

Telefon +49 800 934 77 33

E-post [consumerproducts@zeiss.com](mailto:consumerproducts@zeiss.com)

### **ZEISS Customer Service USA**

Carl Zeiss SBE, LLC

Consumer Products

1050 Worldwide Blvd.

Hebron, KY 41048-8632, USA

Telefon 1-800-441-3005

E-post [info.sportsoptics.us@zeiss.com](mailto:info.sportsoptics.us@zeiss.com)

# ZEISS LRP S5 User Guide

318-50 | 525-56

Long-Range Precision Riflescope

Указания по применению / сервисный центр и гарантия

Patents: [www.zeiss.com/cop/patents](http://www.zeiss.com/cop/patents)

EN DE FR ES IT NL DK  
FI HU PL SE **RU** JP CN | 07.2021



Изделия марки ZEISS отличаются великолепной оптикой, точностью обработки данных и длительным сроком службы. Соблюдайте приведенные ниже указания по оптимальному применению оптического прицела, и он станет вашим надежным спутником на долгие годы.



#### **ПРЕДУПРЕЖДЕНИЕ**

Обратите внимание на прилагаемые указания по технике безопасности и юридическую информацию, которые также можно найти по адресу: [www.zeiss.com/cop/safety](http://www.zeiss.com/cop/safety).



## Содержание

Комплект поставки	400
Технические характеристики	401
Названия элементов	402
Регулировка увеличения	404
Регулировка резкости прицельной сетки	405
Настройка диоптрий	405
Подсветка прицельной сетки	406
Замена батареи	308
Настройка параллакса	309
Установка и базовая настройка	410
Центрирование прицельной сетки	412
Пристрелка оптического прицела	414

Маховик вертикальной поправки	416
Настройка баллистической остановки вертикальной поправки	417
Маховик горизонтальной поправки с блокировкой (ELWT)	420
Настройка нуля маховика горизонтальной поправки (ELWT)	421
Прицельная сетка ZF-MRi (FFP)	424
Прицельная сетка ZF-MOAI (FFP)	426
Принадлежности	428
Уход и обслуживание	430
Сервисный центр и гарантия	432

## Комплект поставки

LRP S5	Номер для заказа
318-50 MRi	522275-9916-090
525-56 MRi	522295-9916-090
318-50 MOA	522265-9917-090
525-56 MOA	522285-9917-090

### Комплект поставки

- Оптический прицел
- Защитный колпачок
- Литиевая батарея на 3 В CR 2032
- Салфетка для очистки оптики
- Указания по применению
- Указания по безопасности
- Двойной ключ Torx\* (Т 6 и Т 8)

\* Torx — это зарегистрированный товарный знак Acument Intellectual Properties, LLC.



LRP S5 525-56

LRP S5 318-50



<b>Технические характеристики</b>		<b>ZEISS LRP S5 318-50</b>	<b>ZEISS LRP S5 525-56</b>
Кратность увеличения		3,6–18x	5–25x
Фокальная плоскость прицельной сетки		Первая фокальная плоскость (FFP, First Focal Plane)	
Эффективный диаметр объектива		50 мм	56 мм
Диаметр выходного зрачка		9,3–2,8 мм	9,2–2,4 мм
Сумеречное число		13,4–30,0	16,7–37,4
Поле зрения		10,0–2,0 м/100 м / 30–6 футов/100 ярдов	7,5–1,5 м/100 м / 22,5–4,5 фута /100 ярдов
Объективный угол обзора		5,7–1,1°	4,3–0,8°
Диапазон настройки диоптрий		+2 / -3 дптр	
Удаление выходного зрачка		90 мм / 3,5 дюйма	
Диапазон настройки параллакса		25–∞ м / 27–∞ ярдов	
Диапазон вертикальной поправки (E = Elevation) + горизонтальной (W = Windage)	МРАД	E: 40,7 + W: 24	
	Угловые минуты (MOA)	E: 140 + W: 60	
Шаг щелчка	МРАД	0,1	
	Угловые минуты (MOA)	0,25	
Диаметр центральной трубы		34 мм	
Диаметр окулярной трубки		46 мм	46 мм
Диаметр трубки объектива		56 мм	62 мм
Резьба фильтра объектива		M54×0,75 мм	M60×0,75 мм
Просветляющее покрытие		LotuTec®, T*	
Заполнение азотом		да	
Водонепроницаемость		400 мбар (4 м / 13 футов)	
Рабочая температура		-25/+55 °C / -13/+133 °F	
Длина (средняя коррекция диоптрий)		331 мм / 13,0 дюйма	396 мм / 15,6 дюйма
Вес		930 г / 32,8 унции	1.030 г / 36,3 унции
Прицельные сетки (с подсветкой)		ZF-MRi (миллирадианы) / ZF-MOAI (угловые минуты)	

Мы оставляем за собой право вносить изменения в вышеупомянутые данные и объем поставки в целях дальнейшего технического совершенствования прибора.

## Названия элементов

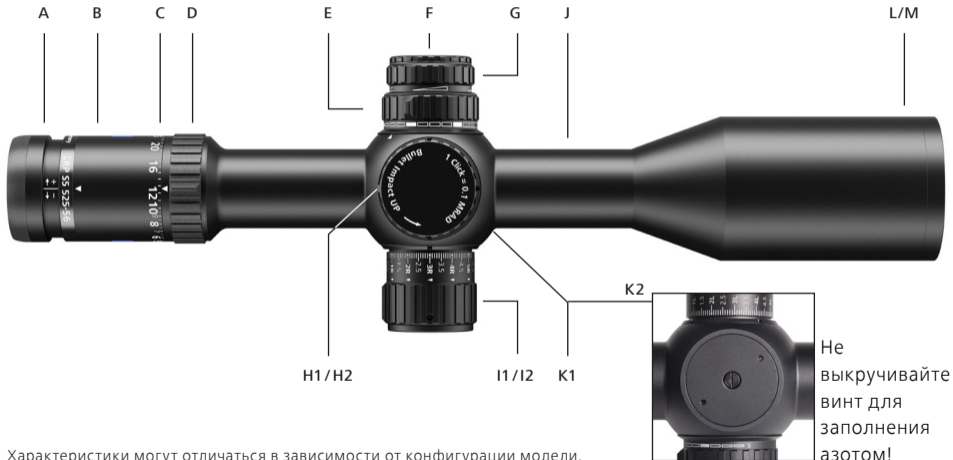

Характеристики могут отличаться в зависимости от конфигурации модели.

- A Коррекция диоптрий
- B Окулярная трубка
- C Шкала переключателя увеличения
- D Переключатель увеличения
- E Настройка параллакса
- F Отсек для батарей
- G Включение / выключение и настройка подсветки прицельной сетки
- H1 Маховик вертикальной поправки, МРАД
- H2 Маховик вертикальной поправки, угловые минуты
- I1 Маховик горизонтальной поправки МРАД с блокировкой
- I2 Маховик горизонтальной поправки (угловые минуты) с блокировкой
- J Средняя труба
- K1 Средняя часть
- K2 Поверхность тыльной стороны средней части
- L Объектив
- M Резьба фильтра объектива

Актуальную информацию о наших продуктах можно найти по адресу:  
[www.zeiss.com/precision-shooting](http://www.zeiss.com/precision-shooting).



H1 — маховик вертикальной поправки, МРАД



H2 — маховик вертикальной поправки, угловые минуты



I1 — маховик горизонтальной поправки, МРАД

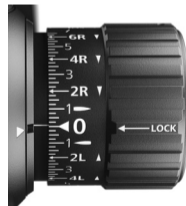

I2 — маховик горизонтальной поправки, угловые минуты



### ПРЕДУПРЕЖДЕНИЕ

Запрещается смотреть через прицел на солнце и источники лазерного излучения! Это может привести к тяжелым травмам глаз.

## Регулировка увеличения

Увеличение можно плавно регулировать в диапазоне от минимального до максимального значения **(1a, 1b)**. Для этого вращайте переключатель увеличения **(1)**.

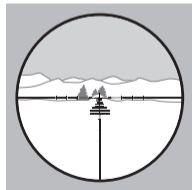

**(1a)** Низкое увеличение

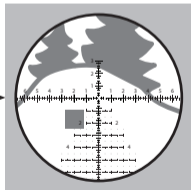

**(1b)** Высокое увеличение

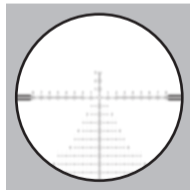

**(2a)** Нечеткая  
прицельная сетка

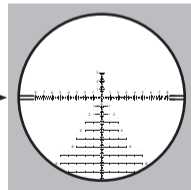

**(2b)** Четкая прицельная  
сетка

## Регулировка резкости прицельной сетки / настройка диоптрий

Для регулировки резкости прицельной сетки поворачивайте окуляр **(2)**, пока прицельная сетка не станет резкой **(2b)**. Если при стрельбе вы носите средства для коррекции зрения, то отрегулируйте резкость, надев очки или контактные линзы.

1. Сначала установите оптический прицел на максимальное увеличение.
2. Установите ручку регулировки компенсации параллакса на значение бесконечности ( $\infty$ ).
3. Посмотрите через оптический прицел на нейтральный по цвету фон, например на белую или серую стену. Вы можете скрыть потенциально мешающее фоновое изображение, накрыв объектив полупрозрачной тканью. Смотрите в окуляр; прицельная сетка должна быть четкой

и резкой. Обратите внимание, что примерно через 2 секунды глаз начнет компенсировать резкость. Это приводит к искажениям настройки резкости. Поэтому всегда следует смотреть в окуляр лишь в течение короткого промежутка времени, а затем отводить глаза в сторону примерно на 5–10 секунд. При необходимости повторите эту процедуру. Прицельная сетка должна быть резкой, но не вызывающей напряжения для глаз.

4. Для регулировки действуйте следующим образом: из-за принципа работы глаза во время фокусировки обычно можно добиться наилучшего результата, сначала закрутив окуляр, пока прицельная сетка не станет немного размытой **(2a)**, а затем откручивая его до получения резкости прицельной сетки **(2b)**.

После настройки резкости прицельной сетки отметьте положение окуляра для использования в будущем.

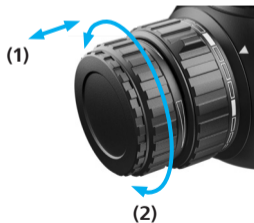
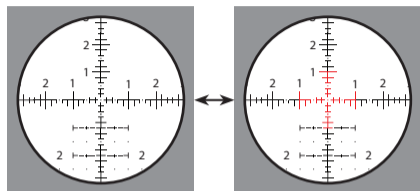

## Подсветка прицельной сетки

Подсветка включается путем вытягивания ручки регулировки **(1)**. Поворот ручки **(2)** вправо (по часовой стрелке) увеличивает яркость подсветки. Поворот ручки влево (против часовой стрелки) уменьшает яркость подсветки.

Регулировка выполняется плавно до заданного минимального или максимального значения и не имеет механического упора. Для выключения подсветки нажмите ручку на оптическом прицеле. Установленная яркость сохраняется, даже если ручка регулировки **(1)** вращается в выключенном состоянии. При повторном включении подсветка возвращается к ранее установленному уровню яркости.

Если ручка регулировки подсветки во включенном состоянии не используется в течение четырех часов, подсветка автоматически выключается.

О разряженной батарееке сигнализирует мигание подсвеченной прицельной сетки. При необходимости мигание можно подавить, вдавив ручку регулировки и повторно вытащив ее в течение 2 секунд. После этой процедуры подтверждения подсветку прицельной сетки можно использовать без дальнейшего мигания до полной разрядки. После замены батареи или выключения подсветки происходит повторная активация функции предупредительного мигания.

Оптические прицелы ZEISS LRP S5 оснащены датчиком движения для продления срока службы батареи. Датчик автоматически определяет положение прицела и выключает подсветку, если оружие отклонено в сторону под углом 45 градусов или находится горизонтально под углом 70 градусов вверх или вниз. После взведения оружия подсветка повторно автоматически включается с ранее установленной яркостью.

Эту функцию можно включить и выключить, перевернув оптический прицел (нижней стороной вверх) и вдавив и выткнув ручку настройки **(1)** три раза подряд. В качестве подтверждения подсветка прицельной сетки мигнет три раза.

**Примечание.** Фаза ожидания в течение четырех часов также действует и при автоматическом отключении угла, т. е. через 4 часа в наклонном положении оптический прицел повторно не включается.

**Технология дифракционной подсветки** обеспечивает очень высокий уровень яркости и отличную видимость прицельной сетки даже при очень ярком дневном свете. Если при взведении оружия в неблагоприятных условиях вы заметили небольшое смещение светящейся метки, то убедитесь, что ваш прицельный глаз находится точно на оптической оси прицела. Это важно для точного позиционирования выстрела.

## Замена батареи

### Установка / извлечение батареи

Для замены батареи (тип CR 2032) выкрутите крышку (1) против часовой стрелки. Вложите батарею положительным полюсом (+) вверх. Снова закрутите крышку (2). При этом следите за правильным расположением и состоянием уплотнительного кольца. Поврежденное уплотнительное кольцо следует заменить.

**Примечание.** Если не планируете использовать прицел в течение длительного времени, извлеките из него батарею.

**!** **ПРЕДУПРЕЖДЕНИЕ**  
Соблюдайте прилагаемые указания по технике безопасности, а также действующие правила касательно обращения с батареями и их утилизации. Соответствующую информацию можно найти на сайте: [www.zeiss.com/cop/safety](http://www.zeiss.com/cop/safety).





## Настройка параллакса

Параллакс — это заметное смещение прицельной сетки относительно цели при движении глаза по отношению к выходному зрачку оптического прицела. Это обусловлено тем, что цель и прицельная сетка отображаются в оптическом прицеле в разных фокальных плоскостях.

Ошибка параллакса можно устранить, выполнив настройку параллакса за счет регулировки резкости. Параллакс возникает, когда прицельная сетка слегка перемещается к цели при движении глаза по горизонтали и вертикали. Параллакс вызывает ошибку прицеливания.

### Настройка для устранения параллакса

Проверьте оптический прицел на параллакс, поместив оружие на устойчивую подставку для стрельбы и глядя на цель через прицел. Чтобы устранить параллакс, поворачивайте ручку регулировки для компенсации параллакса до тех пор, пока прицельная сетка не перестанет перемещаться по отношению к целевой точке даже при незначительных движениях головы.

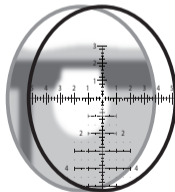

Фокальная плоскость за прицельной сеткой (параллакс)

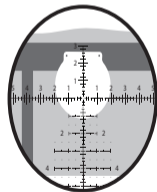

Изображение и прицельная сетка в одной плоскости (без параллакса)



### **ПРЕДУПРЕЖДЕНИЕ**

Перед установкой оптического прицела ZEISS убедитесь, что ваше оружие разряжено, затвор открыт, а патронник пуст.

Неправильный или ненадлежащий монтаж оптического прицела может привести к значительному материальному ущербу и травмам, а также к травмам со смертельным исходом.

Отдача высвобождает много энергии и может быть опасна для стрелка! Поэтому при монтаже очень важно обеспечить максимальное возможное удаление выходного зрачка. Обращайте особое внимание на это предупреждение при стрельбе в гору или из положения лежа. Эти положения для стрельбы могут значительно сократить удаление выходного зрачка.

Если вы не знакомы со следующими видами работ или не имеете достаточного опыта, то компания ZEISS рекомендует обратиться к оружейнику.

## **Установка и базовая настройка**

### **Выбор предусмотренного кольцевого монтажа (34 мм)**

Чтобы оружие и прицел работали как единое целое, компания ZEISS рекомендует:

- использовать качественные кольца и основания, которые точно соответствуют оружию и оптическому прицелу, например прецизионные кольца ZEISS.

### **Монтаж основания на систему**

Закрепите основание на системе, соблюдая требования производителя в отношении момента затяжки крепежных винтов. Убедитесь, что крепежные винты и резьбовые отверстия чистые, без жира и грязи.

### **Монтаж кольца на основание**

Убедитесь, что контактные поверхности колец и корпуса трубки чистые и не содержат жир. Между

корпусом трубки и внутренними поверхностями колец не должен находиться посторонний материал. Убедитесь, что высота колец обеспечивает достаточный зазор между объективом и стволом. Если необходимо использовать крышку объектива или защитный чехол, оставьте дополнительное пространство. Прикрепите кольца к основанию в соответствии с инструкциями производителя. Убедитесь, что кольца не касаются переходов от центральной трубки к трубке объектива и окуляра. Кольца также не должны касаться средней части прицела.

### Установка оптического прицела

1. При первой пригонке оружия установите оптический прицел на максимальное увеличение. Вставляйте оптический прицел в кольца как можно дальше вперед. Слегка затяните винтовые соединения колец, чтобы бережно удерживать оптический прицел на месте. Он не должен соскальзывать, но должен иметь возможность двигаться вперед, назад и поворачиваться.

2. Возьмите оружие наизготовку как обычно. Переместите голову на ложе вперед, насколько это соответствует вашему привычному положению наизготовку. Теперь медленно сдвиньте оптический прицел назад, пока не отобразится все поле обзора. Компания ZEISS рекомендует монтаж прицела в этом положении для **максимального удаления выходного зрачка**.

### Удаление выходного зрачка: ~8–10 см / 3–4 дюйма

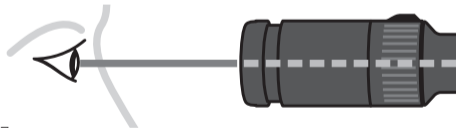

Примечание.

Если на вас надета теплая одежда, то может потребоваться регулировка крепления прицела, чтобы обеспечить максимальное удаление выходного зрачка.

## Центрирование прицельной сетки

Для точного позиционирования выстрела прицельная сетка и оружие должны находиться под углом или перпендикулярно друг другу. Это уменьшает ошибки настройки, эффекты которых усиливаются по мере увеличения расстояния до цели.

Прицельные сетки в оптических прицелах ZEISS расположены перпендикулярно плоской тыльной стороне средней части. Чтобы выровнять прицельную сетку по отвесу, выполните действия, описанные ниже.

1. В течение всего процесса следите, чтобы оружие было разряжено и надежно лежало горизонтально на подставке для оружия или на мешке с песком.

2. В положении наизготовку посмотрите через прицел на отвес или цель с вертикальной отметкой на рекомендуемом расстоянии около 100 метров / ярдов.
3. Поворачивайте оптический прицел в кольцах до тех пор, пока вертикальная линия прицельной сетки не совместится с отвесом или вертикальной отметкой на цели.

Когда все будет выровнено правильно, равномерно затяните резьбовые соединения колец, чтобы зафиксировать оптический прицел в кольцах.

При затяжке резьбовых соединений колец соблюдайте указанный момент затяжки. Теперь ваш оптический прицел ZEISS правильно отцентрирован и установлен в надежное положение для стрельбы.



## Пристрелка оптического прицела

Методы пристрелки и регулировки для оптимального функционирования вашего оптического прицела, оснащенного функцией баллистической остановки, показаны в видеоуроке, который можно найти на канале ZEISS Hunting YouTube или на сайте [www.zeiss.com/lrp-s5](http://www.zeiss.com/lrp-s5).

Отцентрируйте прицельную сетку на целевой точке с помощью маховиков вертикальной и горизонтальной поправки. Целевая точка всегда должна оставаться по центру канала ствола.

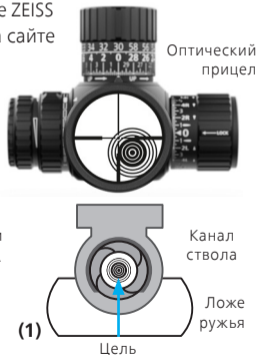

1. Убедитесь, что оружие разряжено и в патроннике нет патрона. Закрепите оружие в упоре для винтовки и снимите затвор.
2. Посмотрите со стороны затвора **(1)** через ствол и наведите оружие на целевую точку. Она должна быть видна посередине канала ствола. **(2)** Убедитесь, что оружие не двигается. Отрегулируйте прицельную сетку с помощью маховиков вертикальной и горизонтальной поправки (горизонтальная поправка должна быть разблокирована, см. стр. 420–421) до совмещения с целевой точкой **(3)**. Всегда следите за тем, чтобы цель оставалась видимой по центру канала ствола.

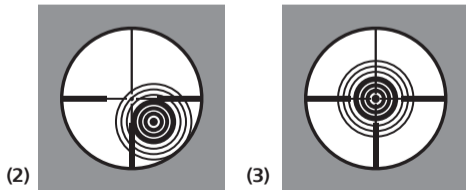

3. После центрирования прицельной сетки по оси ствола можно начинать пристрелку на расстоянии 25, 50 или 100 метров / ярдов. Если выстрел попадает в мишень, подтвердите место попадания еще 2-3 выстрелами и перейдите к шагу 4. Если выстрел не попал в цель, то повторите шаг 2.
4. Нацельтесь на точку прицеливания, определенную на шаге 3, и теперь отцентрируйте прицельную сетку в середине группы выстрелов, используя маховик вертикальной и горизонтальной поправки.
5. Подтвердите позицию попадания другой группой из 2-3 выстрелов. При отклонениях в случае необходимости повторяйте шаги 4 и 5, пока центр группы выстрелов не совпадет с точкой прицеливания. После пристрелки компания ZEISS рекомендует выполнить окончательное подтверждение еще 2-3 выстрелами в цель с соответствующей дистанции пристрелки.

Также обратите внимание на информацию в пункте «ПРИМЕЧАНИЕ» ниже.

6. а) Установите вертикальную корректировку на ноль и настройте баллистическую остановку (см. стр. 417).
- б) Установите горизонтальную корректировку на ноль и зафиксируйте в этом положении (см. стр. 421).

**ПРИМЕЧАНИЕ.** На позицию точки попадания влияет множество факторов, например тип боеприпасов, температура воздуха, температура ствола и ветер. Поэтому во время пристрелки следите за тем, чтобы окружающие условия и технические параметры оставались неизменными.

## Маховик вертикальной поправки

Маховик вертикальной поправки содержит механическое устройство, которое перемещает прицельную сетку по вертикали не более чем на четыре полных оборота по всему диапазону регулировки. Чтобы переместить точку попадания вверх **(1)**, поверните маховик вертикальной поправки против часовой стрелки, а чтобы переместить точку попадания вниз **(2)**, поверните маховик вертикальной поправки по часовой стрелке.



Маховик поправки MR1



Маховик поправки MOA

В зависимости от конфигурации вашего оптического прицела значения настройки на маховике поправки указываются в миллирадианах (МРАД) **(3)** или в угловых минутах (MOA, Minute Of Angle) **(4)**.

Двухрядная шкала обеспечивает быстрое оптическое обнаружение на малых и больших дистанциях **(5)**. Соответствующий оборот маховика поправки обозначен цифрами от 1 до 4 **(6)**. Нулевая отметка отображается в верхней части треугольного экрана горизонтальным символом решетки.

ZEISS оснащает прицелы исключительно системой вертикальной поправки МРАД со специальным механизмом фиксации для целых чисел МРАД (МРС). Этот механизм сопровождает каждую соответствующую десятичную коррекцию четко ощутимым и слышимым щелчком.



Модели ZEISS LRP S5 поставляются со следующими заводскими настройками:

- вертикальная поправка расположена на середине общего хода регулировки прицельной сетки;
- баллистическая остановка находится на нижнем значении настройки вертикальной поправки.

Шаг щелчка соответствует следующим значениям:

- маховики поправки, МРАД = 0,1 МРАД на щелчок;
- маховики поправки, угловые минуты = 0,25 угловых минут на щелчок.

Таким образом, полный оборот соответствует следующему ходу регулировки:

- маховики поправки, МРАД = 12 МРАД на оборот;
- маховики поправки, угловые минуты = 30 угловых минут на оборот.

Полный ход регулировки составляет:

- маховики поправки, МРАД = полный ход регулировки 40,7 МРАД;
- маховики поправки, угловые минуты = полный ход регулировки 140 угловых минут.

## Настройка баллистической остановки вертикальной поправки

**ПРИМЕЧАНИЕ А:** баллистическая остановка после правильной настройки остается в положении «0».

**ПРИМЕЧАНИЕ В:** нельзя снимать маховик вертикальной поправки. Его можно отпускать только для настройки баллистической остановки.

**ПРИМЕЧАНИЕ С:** ни в коем случае не пытайтесь открутить два открытых зажимных винта Torx T 8 из маховика поправки. Маховики поправки сконструированы таким образом, чтобы исключить возможность потери двух зажимных винтов.

**ПРИМЕЧАНИЕ D:** ни в коем случае не пытайтесь выкрутить герметичные винты. Они всегда должны оставаться на месте установки, а дальнейшая регулировка после первоначальной сборки не требуется. Несанкционированные манипуляции с этими винтами ведут к аннулированию гарантии.

**ШАГ 1.** Для последующих шагов предполагается, что оптический прицел настроен на желаемую дистанцию пристрелки, а маховики поправки отрегулированы соответствующим образом. Рекомендуется закрепить оружие и оптический прицел таким образом, чтобы избежать ненужных движений и освободить обе руки.

**Шаг 2.** Отпустите ОБА зажимных винта ключом Torx T 8 **(1)** на один оборот против часовой стрелки. **(2)**

*Примечание. Убедитесь, что защелки на маховике горизонтальной поправки все еще отчетливо ощутимы с правильно отпущенными зажимными винтами.*

Если шаг 2 был выполнен правильно, то поправка прицельной сетки теперь расцеплена.

**Шаг 3.** Нажмите и полностью вдавите маховик поправки до упора. **(3)**

**Шаг 4.** Удерживая маховик поправки нажатым, поверните его по часовой стрелке до упора. **(3)** Информация: баллистическая остановка теперь находится в положении «0»

**Шаг 5.** Механические упоры маховика поправки теперь имеют осязаемое прилегание. Продолжайте удерживать маховик поправки нажатым и убедитесь, что он упирается в упор. Теперь повторно затягивайте два ранее отпущенных зажимных винта ключом Torx по часовой стрелке, пока не почувствуете сопротивление. **(4)** Когда почувствуете сопротивление, плотно затяните винты, чтобы они плотно прилегали к внутреннему механизму. Момент затяжки зажимных винтов (T 8) составляет 1,9 Нм или 16,8, фунт-дюйма.

**Шаг 6.** Рекомендуется проверить настройку остановки после выполнения этих шагов. Для этого попробуйте повернуть маховик вертикальной поправки выше новой настройки баллистической остановки.

Маховик вертикальной поправки не должен поворачиваться за пределы новой настройки баллистической остановки. Маховик вертикальной поправки должен плотно прилегать к упору; дальнейший щелчок или дальнейшая регулировка не должны ощущаться.

**Шаг 7.** После правильной настройки баллистической остановки проверьте правильное расположение точки попадания оружия, сделав 2-3 контрольных выстрела по цели на соответствующей дистанции пристрелки.

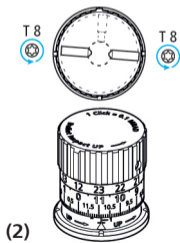
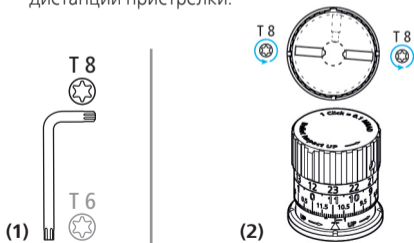

**Примечание.** Если вы хотите заново откалибровать баллистическую остановку (например, для смены боеприпасов или оружия), то следуйте приведенным ниже указаниям.

- Поверните маховик вертикальной поправки по часовой стрелке до баллистической остановки.
- Отпустите оба винта на, маховике вертикальной поправки.
- Потяните маховик вертикальной поправки до упора вверх.
- Затяните оба винта.
- Продолжайте процедуру, как описано в разделе «Пристрелка оптического прицела» (см. стр. 414).
- Заново настройте баллистическую остановку (см. стр. 418, шаг 2).

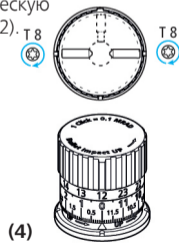
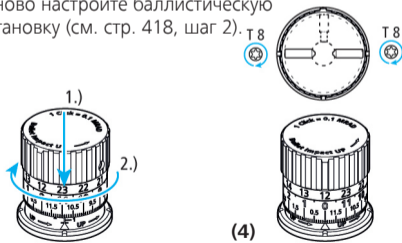

## Маховик горизонтальной поправки с блокировкой (ELWT)

Маховик горизонтальной поправки содержит механическое устройство, которое перемещает прицельную сетку по горизонтали не более чем на два полных оборота по всему диапазону регулировки. Для настройки необходимо РАЗБЛОКИРОВАТЬ маховик поправки. Чтобы отрегулировать точку попадания вправо (1), поверните маховик поправки против часовой стрелки, а чтобы отрегулировать

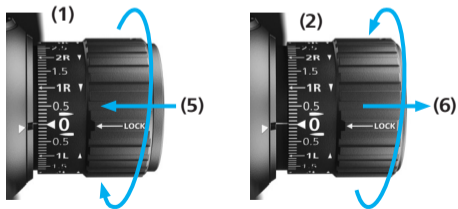

420

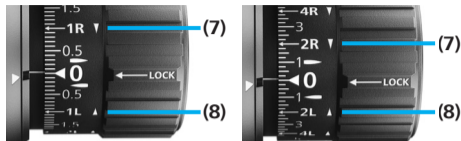

(3) Маховик горизонтальной поправки MRi (4) Маховик горизонтальной поправки, MOA

регулировать точку попадания влево (2), поверните маховик поправки по часовой стрелке. В зависимости от конфигурации вашего оптического прицела значения настройки на маховике поправки указываются в миллирадианах (МРАД) (3) или в угловых минутах (MOA, Minute Of Angle) (4). Функция блокировки защищает маховик поправки от случайной регулировки, для этого нажмите на запорное кольцо (5). Чтобы отрегулировать маховик поправки, разблокируйте его, потянув запорное кольцо (6). Стрелки рядом с метками «R» (вправо) (7) и «L» (влево) (8) указывают, в каком направлении необходимо повернуть маховик поправки, чтобы отрегулировать точку попадания вправо или влево.

Модели ZEISS LRP S5 поставляются со следующими заводскими настройками:

- горизонтальная поправка расположена на середине общего хода регулировки прицельной сетки;
- запорное кольцо заблокировано.

Шаг щелчка соответствует следующим значениям:

- маховики поправки, МРАД = 0,1 МРАД на щелчок;
- маховики поправки, угловые минуты = 0,25 угловых минут на щелчок.

Таким образом, полный оборот соответствует следующему ходу регулировки:

- маховики поправки, МРАД = 12 МРАД на оборот;
- маховики поправки, угловые минуты = 30 угловых минут на оборот.

Полный ход регулировки составляет:

- маховики поправки, МРАД = полный ход регулировки 17,5 МРАД;
- маховики поправки, угловые минуты = полный ход регулировки 60 угловых минут.

## Настройка нуля маховика горизонтальной поправки (ELWT)

**ПРИМЕЧАНИЕ А:** нельзя снимать маховик горизонтальной поправки. Его можно отпускать только для настройки нуля.

**ПРИМЕЧАНИЕ В:** ни в коем случае не пытайтесь выкрутить два открытых зажимных винта Torx T 6 из маховика поправки. Маховики поправки сконструированы таким образом, чтобы исключить возможность потери двух зажимных винтов.

**ПРИМЕЧАНИЕ С:** никогда не пытайтесь выкрутить герметичные регулировочные винты. Они всегда должны оставаться на месте установки, а дальнейшая регулировка после первоначальной сборки не требуется. Несанкционированные манипуляции с этими винтами ведут к аннулированию гарантии.

**ШАГ 1.** Для последующих шагов предполагается, что оптический прицел настроен на желаемую дистанцию пристрелки, а маховики поправки отрегулированы соответствующим образом. Рекомендуется закрепить оружие и прицел таким образом, чтобы избежать ненужных движений и освободить обе руки.

**Шаг 2.** Маховик поправки должен быть РАЗ-БЛОКИРОВАН **(2)**. Отпустите ОБА зажимных винта ключом Torx T 6 **(1)** на один оборот против часовой стрелки. **(2)**

*Примечание. Убедитесь, что защелки на маховике горизонтальной поправки все еще отчетливо ощутимы с правильно отпущенными зажимными винтами.*

Если шаг 2 был выполнен правильно, то поправка прицельной сетки теперь расцеплена.

**Шаг 3.** Поворачивайте запорное кольцо до тех пор, пока ноль на цифровой маркировке не совпадет с нулевой отметкой на треугольном экране. **(3)**

**Шаг 4.** Продолжайте удерживать маховик поправки в этом положении и убедитесь, что он больше не переставляется. Повторно затяните два ранее отпущенных зажимных винта ключом Torx по часовой стрелке, пока не почувствуете сопротивление. **(4)** Когда почувствуете сопротивление, плотно затяните винты, чтобы они прилегали к внутреннему механизму. Момент затяжки зажимных винтов (Т 6) составляет 0,8 Нм или 7,08 фунт-дюйма.

**Шаг 5.** После выполнения этого шага рекомендуется выполнить проверку настройки нуля. Для этого заблокируйте маховик поправки, нажав на запорное кольцо. Затем попробуйте

повернуть маховик поправки. В заблокированном состоянии он не должен поворачиваться. Затем разблокируйте маховик поправки, потянув запорное кольцо. В разблокированном состоянии должна быть возможность регулировки прицельной сетки за счет поворачивания маховика поправки вперед и назад.

**Шаг 6.** После правильной настройки нуля маховика горизонтальной поправки проверьте правильное положение точки попадания оружия, сделав 2-3 контрольных выстрела по цели на соответствующей дистанции пристрелки.

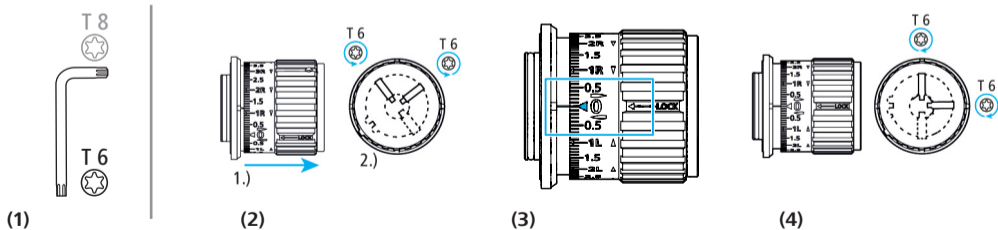

## Прицельная сетка ZF-MRi (FFP)

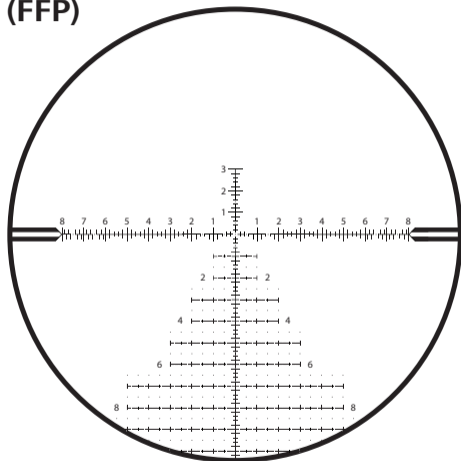

ZF-MRi = ZEISS, миллирадианы, с подсветкой, первая плоскость изображения (Milliradian, illuminated, First Focal Plane)

ZEISS LRP S5	318-50	525-56
Единица измерения	МРАД	
Толщина линии А	0,04	0,03
Удаление В	0,1	
Удаление С	0,2	
Удаление D	0,4	
Удаление E	0,6	
Удаление F	0,2	
Удаление G	0,2	
Удаление H	0,6	
Размер точки I	0,05	0,04
Удаление J	0,2	
Удаление K	0,5	
Удаление L	1,0	
Стандартный размер числа M	0,3	
Удаление N	0,5	
Удаление O	0,2	
Удаление P	0,2	
Удаление Q	0,9	
Удаление R	1,2	
Удаление S	1,8	



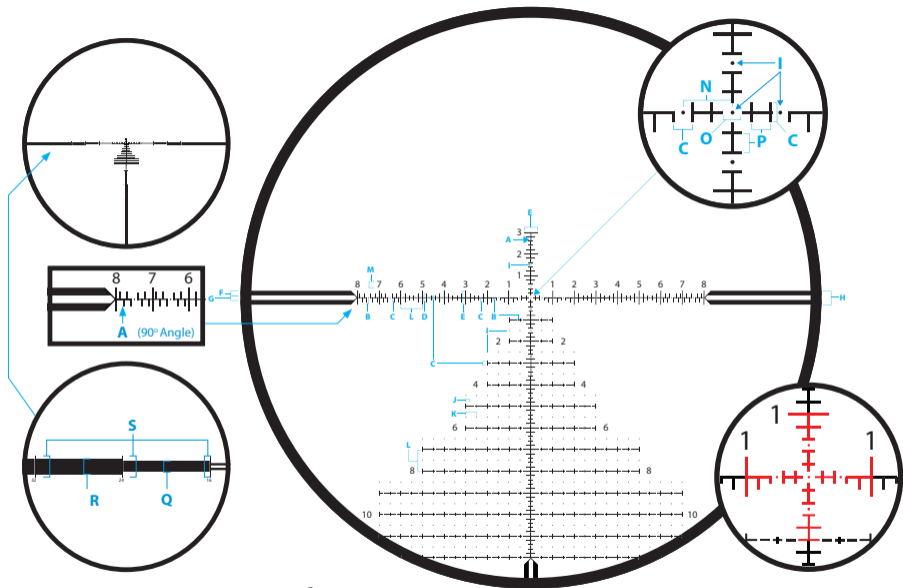

Увеличенное представление наглядного изображения

## Прицельная сетка ZF-MOAI (FFP)

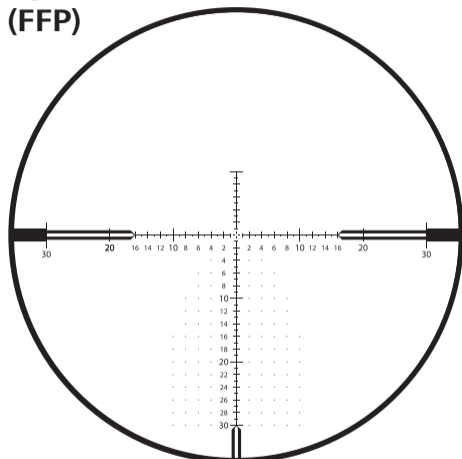

ZF-MOAI = ZEISS, угловые минуты, с подсветкой, первая плоскость изображения (Minute of Angle, illuminated, First Focal Plane)

ZEISS LRP S5	318-50	525-56
Единица измерения	Угловые минуты (MOA)	
Толщина линии A	0,125	0,1
Удаление B	0,5	
Удаление C	0,25	
Удаление D	1,0	
Удаление E	2,0	
Удаление F	1,0	
Удаление G	0,5	
Удаление H	0,5	
Стандартный размер числа I	0,75	
10, 20, 30 Размер числа J	1,0	
Размер точки K	0,125	
Расстояние между точками L	2,0	
Расстояние L	1,5	
Расстояние вокруг крестика N	0,5	
Удаление O	1,0	
Удаление P	32	
Удаление Q	2,0	
Удаление R	3,0	
Удаление S	4,0	

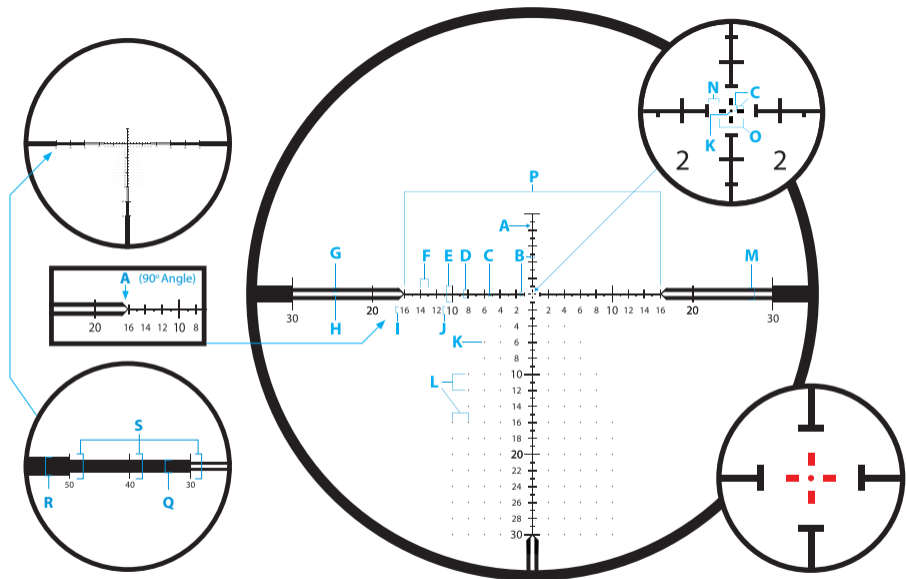

Увеличенное представление наглядного изображения

## Принадлежности

### Прецизионные кольца ZEISS со встроенным ватерпасом для предотвращения перекоса

Сверхлегкие кольца ZEISS соответствуют стандартам MIL-STD 1913 и STANAG. Они производятся в соответствии с высочайшими стандартами из лучших материалов и с чрезвычайно малыми допусками, чтобы гарантировать максимальную безопасность и долговечность в использовании. Они разработаны для систем стрельбы на дальние дистанции и одинаково подходят как для стрелков-правшей, так и для левшей, а также позволяют адаптироваться к ведущему глазу. Ватерпас виден на упоре, но при этом он не мешает. Продуманная конструкция, тонкие и сверхлегкие монтажные кольца для самых высоких нагрузок при охоте и в спорте.

Размер высоты кольца измеряется между верхом монтажной шины и центральной линией отверстия под кольцо.

Для оптического прицела ZEISS LRP S5 требуется кольцо с диаметром 34 мм.



### Шептало отдачи

Встроенное нижнее шептало отдачи для максимальной точности и устойчивости к выстрелам даже для самых мощных калибров.

### Жесткий чехол

Входит в объем поставки, с насадками Torx® T15 и T25.

### Ватерпас

Встроенный ватерпас в верхней половине кольца для предотвращения перекоса.

### Сверхлегкий

Вес около 125 г / 4,4 унции с винтами (30 мм, низкая высота установки).

### Высокопрочный материал

Алюминий 7075-T6, закаленный и анодированный с покрытием 30 микрон, черный матовый.

### Большая прижимная поверхность

Большая прижимная поверхность для безопасной установки тяжелых оптических прицелов даже для калибров оружия с сильной отдачей.

### **Солнцезащитная бленда, 3 дюйма**

Матовый черный: солнцезащитная бленда с жестким анодированием. Эта принадлежность ZEISS защищает от рассеянного света при наблюдении и стрельбе. Солнцезащитная бленда просто прикручивается к объективу.



Номер для заказа  
529860-0002-000  
50 мм



Номер для заказа  
529860-0003-000  
56 мм

### **Откидная крышка**

Откидная защитная крышка объектива просто прикручивается к объективу или солнцезащитной бленде.



Номер для заказа  
50 мм 2105-737  
56 мм 2105-798

### **Рычаг регулировки**

Рычаг регулировки увеличения, когда нужно действовать быстро.



Номер для заказа  
2224-899

## Уход и обслуживание

**Убедитесь, что ваш оптический прицел ZEISS не подвергается длительному воздействию высоких температур, которые, например, могут наблюдаться в солнечный день в салоне автомобиля.**

Ваш оптический прицел ZEISS был разработан и изготовлен таким образом, чтобы оставаться надежным помощником в течение многих лет. Лучшая защита вашего ценного оптического прибора во время простоя — использовать соответствующую крышку объектива. Для защиты оптического прицела компания ZEISS также настоятельно рекомендует всегда содержать изделие в чистоте и без попадания вредных загрязняющих веществ, таких как песок, земля, соленая вода или другие вещества.

### **Внешняя очистка оптического прицела ZEISS**

Сильно загрязненный оптический прицел можно промыть теплой проточной водой, а затем протереть мягкой чистой тканью. Не используйте сильные растворители для очистки прицела или линз. Использование растворителей ведет к аннулированию гарантии.

### **Просветляющее покрытие ZEISS LotuTec®**

Ваш прицел имеет просветляющее покрытие ZEISS LotuTec®. Это эффективное защитное покрытие для поверхностей линз создает особо гладкую поверхность и заметно снижает загрязнение линз благодаря сильным водоотталкивающим свойствам. Любые виды загрязнений редко оставляют следы на поверхности, а при появлении они легко и быстро удаляются без разводов. При этом просветляющее покрытие LotuTec® очень прочное и устойчивое к истиранию.



### **Очистка линз**

Компания ZEISS рекомендует использовать для очистки оптики прицела оригинальные чистящие растворы ZEISS.

### **Длительное хранение**

Компания ZEISS рекомендует извлекать батарею из оптического прицела, если он не используется в течение длительного времени. Храните прицел в прохладном, сухом, чистом и незагрязненном месте.

## Сервисный центр и гарантия



По всем вопросам об обслуживании или при необходимости загрузить условия гарантии посетите наш веб-сайт:  
[www.zeiss.com/cop/warranty](http://www.zeiss.com/cop/warranty).

По вопросам обслуживания или для получения бесплатной копии условий гарантии, которые действуют в вашем регионе, обращайтесь по адресу, приведенному ниже.

### **ZEISS Customer Service**

Zeiss Sports Optics GmbH  
Gloelstr. 3–5, 35576 Wetzlar, Германия  
Телефон: +49 800 934 77 33  
Эл. почта: [consumerproducts@zeiss.com](mailto:consumerproducts@zeiss.com)

### **ZEISS Customer Service USA**

Carl Zeiss SBE, LLC  
Consumer Products  
1050 Worldwide Blvd.  
Hebron, KY 41048-8632, США  
Телефон: 1-800-441-3005  
Эл. почта: [info.sportsoptics.us@zeiss.com](mailto:info.sportsoptics.us@zeiss.com)



# ZEISS LRP S5 User Guide

318-50 | 525-56

Long-Range Precision Riflescope

ご使用上の注意 / カスタマーサービスと保証

Patents: [www.zeiss.com/cop/patents](http://www.zeiss.com/cop/patents)

EN DE FR ES IT NL DK  
FI HU PL SE RU **JP** CN | 07.2021



ZEISSブランドの製品は、傑出した光学性能、精密な加工と優れた耐久性を特長とします。ライフスコープを最適な状態で長期間にわたってご利用いただくために、以下のご使用上の注意にお気をつけください。



**警告!**  
付属の安全注記と法律情報を遵守してください。  
これらは次のウェブサイトを用意しております:  
[www.zeiss.com/cop/safety](http://www.zeiss.com/cop/safety)



# 目次

納品内容	436	ライフルスコープを用いた試射	450
技術仕様	437	エレベーションタレット	452
パーツの名称	438	エレベーションタレットのBallistic Stop の設定	453
倍率変更	440	ロック付きのウインデージタレット(ELWT)	456
レチクルの焦点合わせ	441	ウインデージタレットのゼロ設定(ELWT)	457
視力に合わせたピント調整機能	441	レチクル ZF-MRi(FFP)	460
レチクルライト	442	レチクル ZF-MOAI(FFP)	462
バッテリー交換	444	アクセサリ	464
パララックス調整	445	お手入れとメンテナンス	466
組立と基本設定	446	カスタマーサービスと保証	468
レチクルの調整	448		

## 納品内容

LRP S5	注文番号
318-50 MRi	522275-9916-090
525-56 MRi	522295-9916-090
318-50 MOA	522265-9917-090
525-56 MOA	522285-9917-090

### 納品内容

- ライフレスコープ
- 保護キャップ
- リチウムバッテリー 3V CR 2032
- レンズ用クロス
- ご使用上の注意
- 安全注記
- ダブルトルクスレンチ(T 6およびT 8)

\*トルクス(Torx)は、Acument Intellectual Properties, LLCの登録商標です。



LRP S5 525-56



LRP S5 318-50

技術仕様	ZEISS LRP S5 318-50	ZEISS LRP S5 525-56
倍率	3.6 × ~ 18 ×	5 × ~ 25 ×
レチクルの像面	最初の像面(FFP、First Focal Plane)	
対物レンズの有効径	50 mm	56 mm
射出瞳の直径	9.3 ~ 2.8 mm	9.2 ~ 2.4 mm
トワイライトファクター	13.4 ~ 30.0	16.7 ~ 37.4
視野	10.0 ~ 2.0 m / 100 m / 30 ~ 6 フィート / 100 ヤード	7.5 ~ 1.5 m / 100 m / 22.5 ~ 4.5 フィート / 100 ヤード
対物レンズ視野角	5.7° ~ 1.1°	4.3° ~ 0.8°
視度調整レンジ	+2 / -3 dpt	
アイレリーフ	90 mm / 3.5 インチ	
パララックス調整レンジ	25 ~ ∞ m / 27 ~ ∞ ヤード	
調整レンジ 高さ(E = エレベーション) +サイド(W = ウィンデージ)	MRAD MOA	E: 40.7 + W: 24 E: 140 + W: 60
クリックあたりの調整幅	MRAD	0.1
	MOA	0.25
中心チューブ直径	34 mm	
接眼レンズ直径	46 mm	46 mm
対物レンズ直径	56 mm	62 mm
対物レンズのフィルターねじ	M54 × 0.75 mm	M60 × 0.75 mm
コーティング	LotuTec®, T*	
窒素ガス充填	あり	
防水性	400 mbar(4 m / 13 フィート)	
機能温度	-25 / +55 °C / -13 / +133 °F	
長さ(視度調整はニュートラル)	331 mm / 13.0 インチ	396 mm / 15.6 インチ
重量	930 g / 32.8 オンス	1,030 g / 36.3 オンス
レチクル(照明付き)	ZF-MRi(ミリラジアン) / ZF-MOAI(分角)	

技術的改善のために、上記のデータおよび納品内容は変更される可能性があります。

## パーツの名称

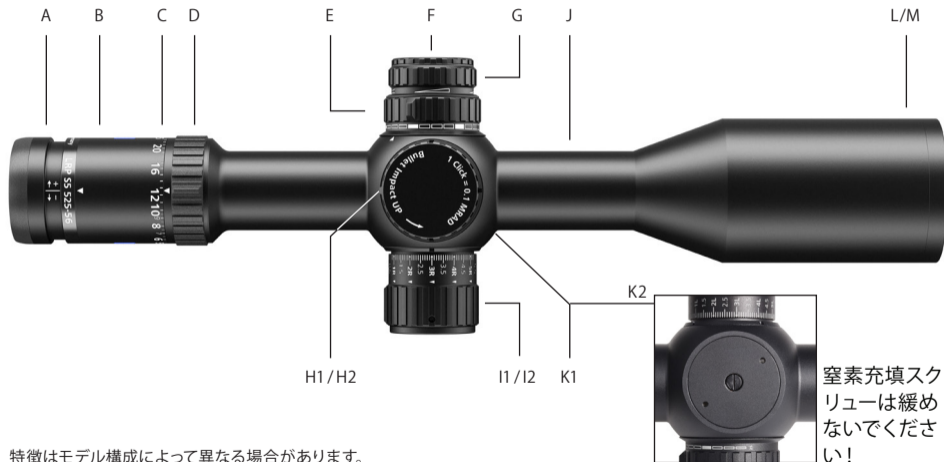

特徴はモデル構成によって異なる場合があります。

- A 視力に合わせたピント調整機能
- B 接眼レンズチューブ
- C 倍率変換器の目盛り
- D 倍率変換器
- E パララックス調整
- F バッテリー収納部
- G レチクルライト オン/オフと設定
- H1 エレベーションタレット MRAD
- H2 エレベーションタレット MOA
- I1 ロック付きのウインデージタレット MRAD
- I2 ロック付きのウインデージタレット MOA
- J メインチューブ
- K1 センターピース
- K2 センターピースの平らな下側
- L 対物レンズ
- M 対物レンズのフィルターねじ

当社製品の最新情報は、次のウェブサイトをご覧ください: [www.zeiss.com/precision-shooting](http://www.zeiss.com/precision-shooting)



H1 - エレベーションタレット MRAD



H2 - エレベーションタレット MOA



I1 - ウインデージタレット MRAD

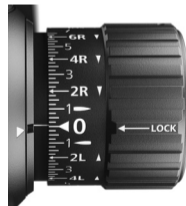

I2 - ウインデージタレット MOA

**!** 警告!  
ライフルスコープを通して絶対に太陽やレーザー光源を見ないようにしてください! 目に重傷を負う危険があります。

## 倍率変更

倍率は、最小値と最大値の間で無段階式に設定できます(1a、1b)。このために倍率変換器(1)を回してください。

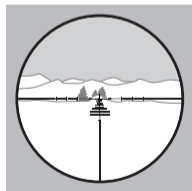

(1a) 低倍率

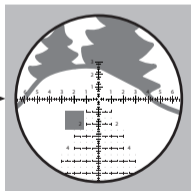

(1b) 高倍率

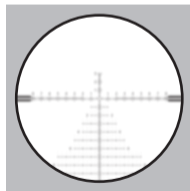

(2a) 不鮮明なレチクル

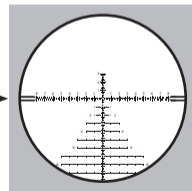

(2b) 鮮明なレチクル



## レチクルの焦点合わせ / 視力に合わせたピント調整機能

レチクルの焦点を合わせるには、レチクルが鮮明に表示されるまで(2b)接眼レンズ(2)を回します。射撃時に視覚補助具を装着する場合は、メガネやコンタクトレンズを装着したままで焦点を合わせてください。

1. ライフルスコープは、まず最大倍率に調整します。
2. パララックス補正調整ノブを無限( $\infty$ )に設定します。
3. ライフルスコープを通して、白やグレーの壁など、ニュートラルな色の背景を見ます。また、透光性がある布で対物レンズを覆うことで、気になる背景画像を隠すことができます。接眼レンズを覗き、レチクルが鮮明に表示されていることを確認します。約2秒後には、目が焦点を補正し始めることに注意してください。これによ

り、焦点設定が正しく行われなくなります。そのため、接眼レンズを覗くのは少しだけにし、その後5~10秒程度脇へ視線を移すようにします。必要に応じてこの手順を繰り返します。レチクルは、目に負担をかけなくても鮮明に見えなければなりません。

4. 調整は次のように行います: 焦点を合わせるときの目の仕組みから、通常は、レチクルが少し不鮮明に表示されるまで接眼レンズを回し込み(2a)、その後、レチクルが鮮明に表示されるまで接眼レンズを回し出す(2b)ことで、最良の結果が得られます。

レチクルの焦点を合わせた後は、今後のために接眼レンズの位置をメモしておきましょう。

## レチクルライト

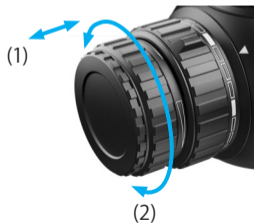
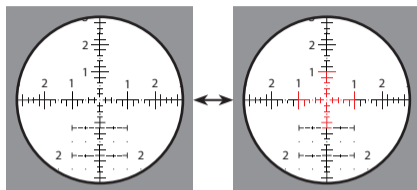

ライトは調整ノブ(1)を引き出してオンにします。ボタン(2)を右(時計回り)に回すと、輝度を上げることができます。左(反時計回り)に回すと、輝度が下がります。

制御は最小値または最大値まで無段階で行われ、機械的なストッパーはありません。ライトをオフにするには、ボタンをライフルスコープに押し込みます。設定した明るさは、スイッチオフの状態でも調整ノブ(1)を回しても記憶されたままになります。再度スイッチを入れると、ライトは以前に設定した輝度に戻ります。

スイッチを入れた状態で調整ノブを4時間操作しないと、ライトは自動的にオフになります。バッテリー残量が少なくなると、レチクルライトが点滅します。必要に応じて点滅を抑制することも可能です。そのためには、調整ノブを押し込み、2

秒以内に再度引き出します。この確認手順の後、最終的に停止するまで、レチクルのライトを点滅なしで使用することができます。バッテリー交換後やライトをオフにした後は、再び警告点滅機能が作動します。

ZEISS LRP S5ライフルスコープにはモーションセンサが搭載されており、バッテリーの寿命を最大限に延ばすことができます。センサはライフルスコープの位置を自動的に検知し、ライフルが横方向に45° 動くか、または水平位置から70° 下または上に傾いたときにライトをオフにします。ライフルを構えると、それまで設定していた輝度でライトが自動的にすぐにオンになります。

ライフルスコープを上下逆にして(底面を上にして)、調整ノブ(1)を押し込んでから引き出す手順を3回連続して繰り返すと、この機能をオンおよびオフにできます。確認のため、レチクルライトが3回点滅します。

注記: 4時間の待機時間は、角度による自動オフの間にカウントされています。つまり、ライフルスコープを傾けた状態で4時間が経過すると、再びライフルを構えてもライフルスコープのスイッチはオンになりません。

回折型の照明技術により、非常に高い輝度が実現し、非常に明るい日中でもレチクルをはっきりと視認することができます。悪条件下でライフルを構えたときにレチクルライトによるマークがわずかにずれていることに気付いたら、目の位置がライフルスコープの光軸にぴったりと合っているかを確認してください。これは、射撃を正確に行うために欠かせません。

## バッテリー交換

バッテリーの取り付け / 取り外し

バッテリー(CR 2032タイプ)を交換するには、カバー(1)を反時計回りに回して外します。バッテリーはプラス(+)を上に向けて取り付けます。その後、カバー(2)を再び取り付けます。その際、シーリングリングが正しく取り付けられており、適切な状態であることを確認してください。損傷したシーリングリングは交換してください。

注記: 長期間使用しない場合は、ライフルスコープからバッテリーを取り外してください。

**警告!**  
同梱されている安全に関する注意と、バッテリーの取り扱いおよび廃棄に関して適用される規則を守ってください。これらの資料はウェブサイト([www.zeiss.com/cop/safety](http://www.zeiss.com/cop/safety))にも用意されています。



## パララックス調整

パララックスとは、眼がライフルスコープの射出瞳に対して相対的に動くときの、ターゲットに対するレチクルの検出されるシフトを指します。これは、ライフルスコープ内でターゲットとレチクルが異なる像面に表示されることが原因です。

パララックス調整では、焦点を調整することで、パララックスエラーを解消することができます。パララックスは、目が水平・垂直方向に移動する際に、レチクルがターゲットに対して相対的にわずかに移動することで生じます。パララックスがあると、結果的に照準誤差が生じます。

### パララックス補正の設定

ライフルを安定した射撃台の上に置き、ライフルスコープを通してターゲットポイントを見ることで、ライフルスコープのパララックスを確認します。パララックスをなくすには、頭を少し動かしてもレチクルがターゲットポイントに対して相対的に動かなくなるまで、パララックス補正用の調整ノブを回します。

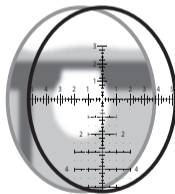

像面がレチクルの背後に位置(パララックス)

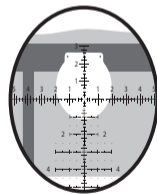

画像とレチクルが同一平面上(パララックスなし)



### 警告!

ZEISSライフルスコープを取り付ける前に、ライフルに弾が入っていないこと、銃尾が開いていること、薬室が空であることを確認してください。

ライフルスコープの取り付け不良や不適切な取り付けは、重大な物的損害や負傷事故、死亡事故を引き起こす可能性があります。

反動で大きなエネルギーが放出され、射撃者にとって危険な状態になる場合があります!そのため、必ずアイレリーフを最大限確保するように取り付けてください。上り坂で射撃する場合や伏せた姿勢で射撃する場合は特に注意が必要です。これらの射撃位置では、アイレリーフが大幅に減少することが考えられます。

以下の作業に慣れていないか、または不安がある場合は、ZEISSではこれらの作業をガンミスに依頼することをお勧めします。

## 組立と基本設定

適切なリング取り付けの選択(34 mm)

ライフルとライフルスコープが一体となって最適に機能するために、ZEISSは以下を推奨します。

- ライフルやライフルスコープにぴったり合った高品質のリングやベースを使用すること(ZEISS Precision Ringsなど)。

ベースをシステムに取り付ける

ベースをシステムに取り付ける際には、メーカーの固定ネジのトルク指定にしたがってください。取り付けネジやネジ穴がきれいで、グリースや汚れがないことを確認してください。

リングをベースに取り付ける

リングとライフルスコープの接触面がきれいで、グリースが付着していないことを確認してください。ライフルスコープとリング内面との間に余分なものがあってはなりません。

リングの高さにより、対物レンズと銃身の間に十分な距離が確保されることを確認してください。対物レンズキャップや保護カバーを使用したい場合は、その分の追加スペースを確保してください。メーカーの説明書に従って、リングをベースに取り付けます。メインチューブから対物レンズチューブと接眼レンズチューブへの移行部にリングが当たらないようにしてください。また、リングがライフルスコープのセンターピースにも当たらないようにしてください。

#### ライフルスコープの取り付け

1. ライフルの初期調整のため、ライフルスコープを最大倍率に設定します。ライフルスコープをできる限り前方でリングに設置します。リングスクリューを軽く締めて、ライフルスコープがやさしく保持されるようにします。ライフルは滑ってはいけません、それでも前後に動かしたり、回転させたりすることができなければなりません。

2. ライフルをいつものように構えます。いつもの構えの位置になるまで、頭をシャフトに沿って前へ動かします。それからライフルスコープをゆっくりと後方にスライドさせ、全視野が写るようにします。ZEISSでは、アイレリーフを最大限確保するため、この位置にライフルスコープを取り付けることを推奨しています。

アイレリーフ: 約8~10 cm / 3インチ~4インチ

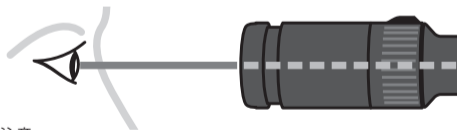

注意:

厚手の服を着ている場合は、状況によってはアイレリーフが最大になるようにライフルスコープの取り付けを調整する必要があります。

## レチクルの調整

正確な射撃を行うためには、レチクルとライフルが互いに直角または垂直になっている必要があります。これにより、ターゲットからの距離が長くなるほど影響が大きくなるセッティングエラーを減らすことができます。

ZEISSのライフルスコープのレチクルは、センターピースの平らな下面に対して垂直に配置されています。レチクルを垂線で位置合わせするには、次の手順を実行します：

1. 手順全体を通じて、ライフルに弾が入っておらず、ライフルレストやサンドバッグの上にライフルが水平にしっかりと置かれていることを確認してください。
  2. ライフルを構え、ライフルスコープを通して、約100メートル/ヤードの推奨距離で垂線または垂線が表示されているターゲットフレームを見ます。
  3. レチクルの垂直線がターゲットフレームの垂直なマークと重なるまで、ライフルスコープをリング内で回転させます。
- すべてが正しく配置されたら、リングスクリューを均等に締め、ライフルスコープをリングに固定します。
- リングスクリューの締め付けは規定のトルクで行ってください。これで、ZEISSライフルスコープは正しく調整され、射撃に対応できるように取り付けられているはずです。





## ライフルスコープを用いた試射

Ballistic Stopを搭載したライフルスコープを最適に機能させるための試射と調整方法は、ビデオチュートリアルで紹介されており、ZEISS HuntingのYouTubeチャンネルまたは[www.zeiss.com/lrp-s5](http://www.zeiss.com/lrp-s5)でご覧いただけます。



エレベーションタレットとウインデージタレットを使って、レチクルをターゲットポイントの中心に合わせます。ターゲットポイントは、必ず銃身の穴の中心に位置しなければなりません。



1. ライフルに弾が入っていないこと、薬室に弾薬が入っていないことを確認します。ライフルをライフルレストに固定し、銃尾を外します。
2. 銃尾の端(1)から銃身を覗き込み、ライフルをターゲットポイントに合わせます。ターゲットポイントは、銃身の穴の中央に見えていなければなりません。(2) ライフルが動かないようにします。レチクルがターゲットポイント(3)と一致するまで、エレベーションタレットおよびウインデージタレットで調整します(ウインデージタレットはロックを解除していません)。456～457ページ参照)。この際、ターゲットが銃身の中央に常に位置するように注意してください。

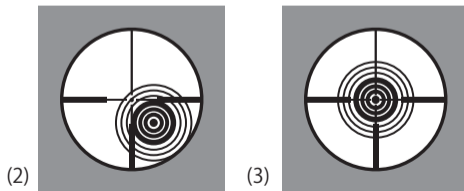

3. レチクルを銃身軸に合わせた後、25、50、100メートル/ヤードでの試射を開始できます。射撃がターゲットフレームに当たれば、さらに2~3回射撃して着弾点を確認、手順4へと進みます。ターゲットフレームに当たらなかった場合、手順2を繰り返します。
4. 手順3で決定した照準点を狙い、エレベーションタレットおよびウインデージタレットでレチクルを着弾点群の中心に合わせます。
5. 2~3の追加の射撃により、着弾点を確認します。逸脱がある場合には、着弾点群の中心が照準点と一致するまで、手順4と5を繰り返します。ZEISSでは、試射後、適切な試射距離でターゲットに向かってさらに2~3発試射して最終的な確認をすることを推奨しています。また、以下の「注記」の情報もご参照ください。

6. a) エレベーションタレットをゼロに設定して、Ballistic Stopを調整します(453ページ参照)。  
b) ウインデージタレットをゼロに設定してロックします(457ページ参照)。

注記: 着弾点は、弾薬の種類、気温、銃身の温度、風など多くの要因に影響されます。そのため、試射する際には、周囲の環境や技術的なパラメータが同じであることを確認してください。

## エレベーションタレット

エレベーションタレットには、4回転以上回すことでレチクルを調整範囲全体にわたって垂直方向に移動させる機械装置があります。

着弾点を上向きに調整する場合(1)は、エレベーションタレットを反時計回りに回し、着弾点を下向きに調整する場合(2)は、エレベーションタレットを時計回りに回します。

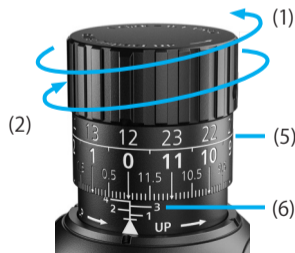

ライフルスコープの構成に応じて、タレットの設定値はミリラジアン(MRAD)(3)または分角(MOA、角度の分)(4)で示されます。

2列の目盛りにより、短い射撃距離から長い射撃距離まで、素早く視覚的に把握することができます(5)。調整タレットの各回転数は、1~4の数字で示されています(6)。ゼロマークは、デルタインジケータの上部で水平な線が付いた三角形マークで表示されています。

ZEISSのエレベーションタレットMRAD付きライフルスコープでは、MRADの整数に対応した特定の戻り止め(MPC)を設けています。そのため、10目盛りおきのクリック位置になると、この戻り止めによってはっきりとしたクリック音とその振動が感じられます。

ZEISS LRP S5モデルは、以下の工場出荷時設定でお届けします。

- エレベーションタレットは、レチクルの総調整範囲の中央に位置しています。
- Ballistic Stopは、エレベーションタレットの下側の調整値になっています。

クリックあたりの値は以下ようになります。

- MRADタレット = クリックあたり0.1 MRAD
- MOAタレット = クリックあたり0.25 MOA

1回転は、これにより以下の調整量に相当します。

- MRADタレット = 回転あたり12 MRAD
- MOAタレット = 回転あたり30 MOA

総調整範囲は次の通りです：

- MRADタレット = エレベーションタレット総調整範囲40.7 MRAD
- MOAタレット = エレベーションタレット総調整範囲140 MOA

## エレベーションタレットの Ballistic Stopの設定

注記A: 正しく調整された後、Ballistic Stopは「0」に位置しています。

注記B: エレベーションタレットを取り外さないでください。エレベーションタレットは、Ballistic Stopを調整するためにのみ、緩めることができません。

注記C: タレットのオープンにアクセスできる2本のクランプネジ(トルクスT 8)は、絶対に外さないでください。タレットの設計により、2本のクランプネジは落下しないように取り付けられています。

注記D: 封入されているネジを絶対に外さないでください。このセットスクリューは、最初に設置した後は調整の必要はなく、恒久的に設置したままでなければなりません。このネジを無断で操作した場合、保証は無効になります。

手順 1: 以下の手順では、ライフルスコープが希望する試射距離で試射され、それに合わせてタレットが設定されていることを前提としています。余計な動きが排除され、両手が自由になるようにライフルやライフルスコープを固定することをお勧めします。

手順 2: トルクスレンチ T 8(1)を使って、両クランプネジを反時計回りに1回転させて緩めます。(2)

注記: エレベーションタレットのクリック感は、クランプネジを正しく緩めても、はっきりと感じ取ることができません。

手順2が正しく実行されていれば、レチクル調整機能の連結は解除されています。

手順 3: タレットを、ストッパーに当たるまでしっかりと押し込みます。(3)

手順 4: タレットを押し込んだまま、ストッパーに当たるまで時計回りに回します。(3)

情報: Ballistic Stop はこれで「0」になります

手順 5: タレットの機械的なストッパーへの接触が感じられます。タレットを押し込んだままにし、ストッパーに当たっていることを確認します。そして、先に緩めておいた2本のクランプネジを、抵抗が感じられるまでトルクスキーで時計回りに締め直します。(4)抵抗が感じられたら、内部機構に密着するようにネジを締めます。クランプネジ(T 8)の締め付けトルクは 1.9 Nm または 16.8 インチポンドです。

手順 6: これらの手順を終えた後、停止設定を確認することをお勧めします。このために、Ballistic Stopの新しい設定を超えてエレベーションタレットを回すことを試してください。

Ballistic Stopの新しい設定を超えて、エレベーションタレットを回すことはできないはずです。エレベーションタレットはストッパーにしっかりと接していなければならない、それ以上のクリック感や調整量が生じてはなりません。

手順 7: Ballistic Stopを正しく設定した後、適切な試射距離でターゲットに確認のための射撃を2~3発行い、ライフルの着弾点が正しいことを確認します。

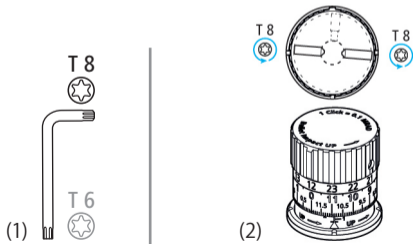

注記: 弾薬やライフルの変更などでBallistic Stopの再校正を行う場合は、以下の手順で行ってください。

- エレベーションタレットをBallistic Stopまで時計回りに回す
- エレベーションタレットの両ネジを緩める
- エレベーションタレットをストッパーに当たるまで引き上げる
- 両ネジを締め付ける
- 続けて、「ライフルスコープを用いた試射」(450ページ参照)の説明に従い、作業を進めます。
- Ballistic Stopを新たに設定します(454ページ、手順2を参照)

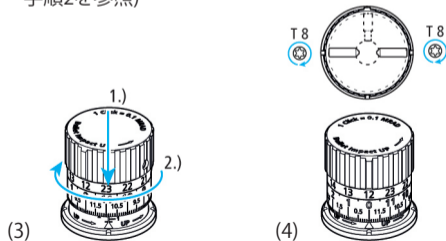

## ロック付きのウインデージタレット(ELWT)

ウインデージタレットには、2回転させてレチクルを調整範囲全体にわたって水平方向に移動させる機械装置があります。

調整のためには、タレットをロック解除しておく必要があります。着弾点を右に調整する場合(1)はタレットを反時計回りに、左に調整する場合(2)はタレットを時計回りに回します。

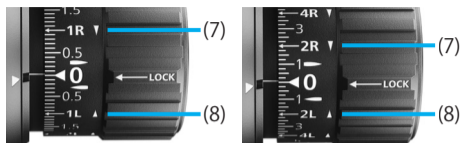
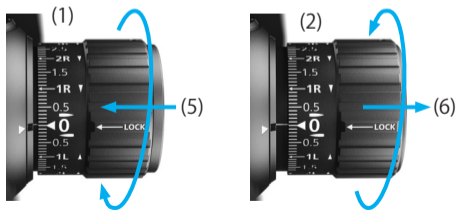

(3) ウインデージタレットMRI (4) ウインデージタレットMOA

ライフルスコープの構成に応じて、タレットの設定値はミリラジアン(MRAD)(3)または分角(MOA、角度の分)(4)で示されます。

ロック機能は、タレットが誤って調整されないように保護するもので、このためにロックリング(5)を押し込みます。タレットを調整するには、ロックリング(6)を引き抜いてロックを解除します。

マーク「R」(7)と「L」(8)の隣にある矢印は、着弾点を左右に調整するためにタレットを回転させる方向を示しています。



ZEISS LRP S5モデルは、以下の工場出荷時設定でお届けします。

- ウインデージタレットは、レチクルの総調整範囲の中央に位置しています。
- ロックリングはロックされています。

クリックあたりの値は以下ようになります。

- MRADタレット = クリックあたり0.1 MRAD
- MOAタレット = クリックあたり0.25 MOA

1回転は、これにより以下の調整量に相当します。

- MRADタレット = 回転あたり12 MRAD
- MOAタレット = 回転あたり30 MOA

総調整範囲は次の通りです:

- MRADタレット = ウインデージタレット総調整範囲17.5 MRAD
- MOAタレット = ウインデージタレット総調整範囲60 MOA

## ウインデージタレットのゼロ設定(ELWT)

注記A: ウインデージタレットは取り外さないでください。ウインデージタレットはゼロ設定を調整するためにのみ、緩めることができます。

注記B: タレットのオープンにアクセスできる2本のクランプネジ(トルクスT6)は、絶対に外さないでください。タレットの設計により、2本のクランプネジは落下しないように取り付けられています。

注記C: 封入されているセットスクリューを絶対に外さないでください。このセットスクリューは、最初に設置した後は調整の必要はなく、恒久的に設置したままであればなりません。このネジを無断で操作した場合、保証は無効になります。

手順 1: 以下の手順では、ライフルスコープが希望する試射距離で試射され、それに合わせてタレットが設定されていることを前提としています。余計な動きが排除され、両手が自由になるようにライフルやライフルスコープを固定することをお勧めします。

手順 2: タレットはロック解除(2)されていなければなりません。トルクスレンチ T 6(1)を使って、両方のクランプネジを反時計回りに1回転させて緩めます。(2)

注記: ウインテージタレットのクリック感は、クランプネジを正しく緩めても、はっきりと感じ取ることができます。

手順2が正しく実行されていれば、レチクル調整機能の連結は解除されています。

手順 3: 数値のゼロがデルタインジケータのゼロマークに位置するまでロックリングを回します。(3)

手順 4: この位置でタレットを保持し、動かなくなっていることを確認します。先に緩めておいた2本のクランプネジをトルクスレンチで抵抗が感じられるようになるまで時計回りに締めます。(4)抵抗が感じられたら、内部機構に密着するようにネジを締めます。クランプネジ(T 6)の締め付けトルクは 0.8 Nm または 7.08 インチポンドです。

手順 5: この手順が完了したら、ゼロ設定を確認することをお勧めします。そのためには、ロックリングを押し込んでタレットをロックします。タレットが回るかどうか試してください。ロックされている状態では、タレットは回転してはいけません。その後、ロックリングを引き抜いてタレットのロックを解除します。ロックを解除した状態では、タレットを前後に回すことでレチクルを調整できなければなりません。

手順 6: ウィンデージタレットを正しくゼロ設定した後、適切な試射距離でターゲットに確認のための射撃を2~3発行い、ライフルの着弾点が正しいことを確認します。

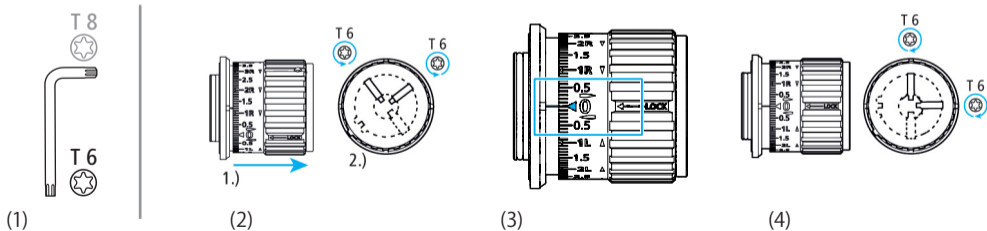

## レチクル ZF-MRi(FFP)

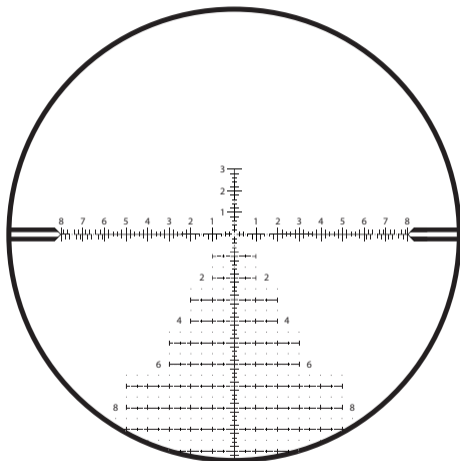

ZF-MRi = ZEISS First Focal Plane, Milliradian, illuminated(ミリラジアン、照明付き、最初の像面)

ZEISS LRP S5	318-50	525-56
測定単位	MRAD	
ラインの太さ A	0.04	0.03
距離 B	0.1	
距離 C	0.2	
距離 D	0.4	
距離 E	0.6	
距離 F	0.2	
距離 G	0.2	
距離 H	0.6	
ドットサイズ I	0.05	0.04
距離 J	0.2	
距離 K	0.5	
距離 L	1.0	
数字の標準サイズ M	0.3	
距離 N	0.5	
距離 O	0.2	
距離 P	0.2	
距離 Q	0.9	
距離 R	1.2	
距離 S	1.8	

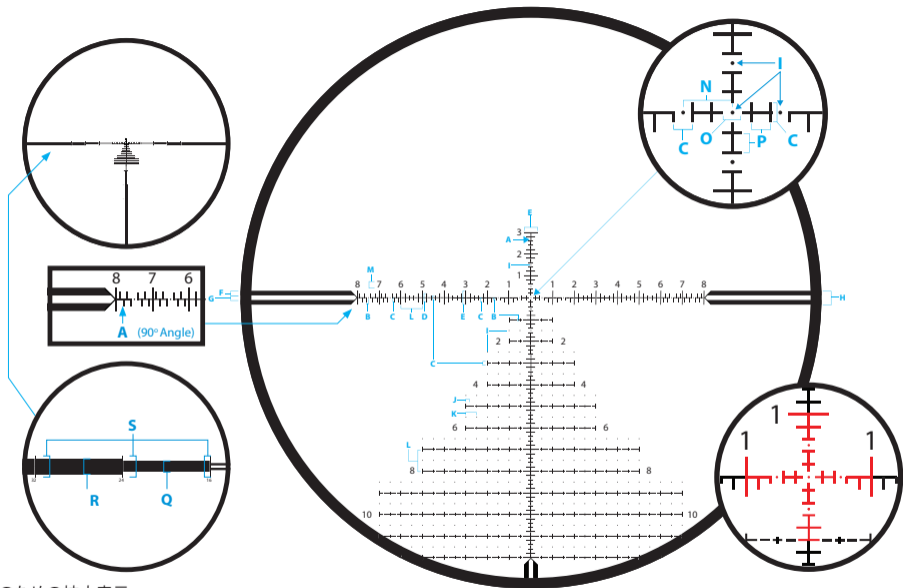

説明のための拡大表示

## レチクル ZF-MOAI(FFP)

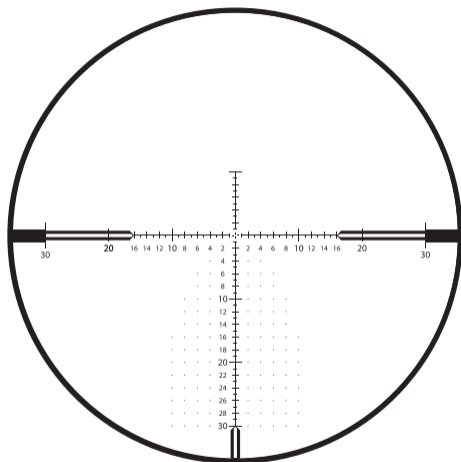

ZF-MOAI = ZEISS 角度の分、照明付き(First Focal Plane)(分角、照明付き、最初の像面)

ZEISS LRP S5	318-50	525-56
測定単位	MOA	
ラインの太さ A	0.125	0.1
距離 B	0.5	
距離 C	0.25	
距離 D	1.0	
距離 E	2.0	
距離 F	1.0	
距離 G	0.5	
距離 H	0.5	
数字の標準サイズ I	0.75	
10、20、30 の数字サイズ J	1.0	
ドットサイズ K	0.125	
ドットの間隔 L	2.0	
距離 M	1.5	
中心の十字の回りの距離 N	0.5	
距離 O	1.0	
距離 P	32	
距離 Q	2.0	
距離 R	3.0	
距離 S	4.0	

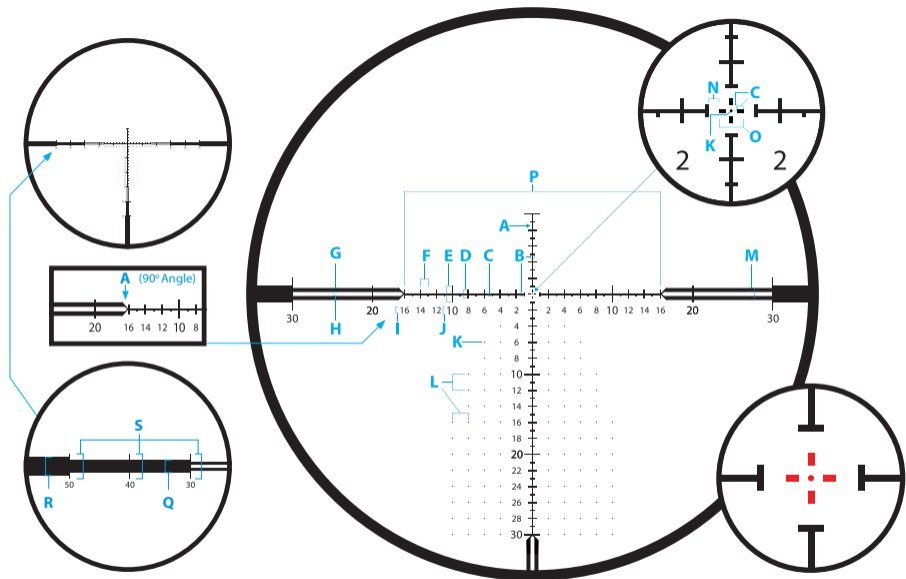

説明のための拡大表示

## アクセサリ

傾き防止のための水準器が統合された、ZEISS Precision Rings

ZEISSの超軽量リングは、MIL-STD 1913およびSTANAG規格に準拠しています。ZEISSの超軽量リングは、最大限の安全性と耐久性を保证するため、最高の素材を用いており、最高の基準に基づいて非常に厳しい公差で製造されています。ZEISSの超軽量リングは長距離射撃システム用に設計されており、射撃者が右利きでも左利きでも同じように対応可能で、利き目への調整も可能です。水準器はライフルを構えた状態で確認可能で、邪魔にもなりません。精巧に設計された、スリムで超軽量なマウントリングは、ハンティングやスポーツにおける非常に大きな負荷に対応します。

リングの高さ寸法は、マウントレールの上面とリング穴の中心線との間で測定されます。

ZEISS LRP S5のライフルスコープには、リング径34 mmが必要です。



リコイルラグ

下部リコイルラグが統合されていることにより、最も強力な口径でも最高の精度と射撃の安定性を実現。

ハードケース

納品内容に含まれており、トルクスビットT15とT25が付いています。

水準器

傾きを防ぐため、リングの上半分に水準器を統合。

超軽量

重量はネジを含めておよそ125 g / 4.4オンスです(30 mm、低い取り付け高さ)。

丈夫な素材

アルミニウム7075-T6、30ミクロンの硬質アルマイト処理、つや消しブラック。

大きなクランプ面

クランプ面が大きいいため、反動の大きいライフルでも重いライフルスコープを確実に取り付けられます。



### サンシェード 3インチ

つや消しブラック - ハードアルマイト処理されたサンシェード。観察や射撃時に散光を防ぐZEISSのアクセサリです。このサンシェードは、対物レンズに簡単にねじ込むことができます。



注文番号  
529860-0002-000  
50 mm



注文番号  
529860-0003-000  
56 mm

フリップカバー  
折りたたみ式の対物レンズ  
キャップは、対物レンズや  
サンシェードに簡単にねじ  
込むことができます。



注文番号  
50 mm 2105-737  
56 mm 2105-798

スローレバー  
迅速な調整が求められる  
場合のための、倍率  
用調整レバー。



注文番号  
2224-899

## お手入れとメンテナンス

ZEISSのライフルスコープは、晴れた日の車内などで、長時間にわたって極端な熱にさらされることのないようにしてください。

ZEISSライフルスコープは、長年にわたって信頼できるパートナーとなるように設計・製造されています。貴重な光学機器ですので、使用していない時には適切な対物レンズキャップで保護することをお勧めします。さらに、ライフルスコープの保護のため、ZEISSはライフルスコープを常に清潔に保ち、砂や土、塩水などの有害な汚染物質を取り除いておくことを強くお勧めします。

ZEISSライフルスコープの外側の清掃  
汚れのひどいライフルスコープは、ぬるま湯の流水で洗い流した後、柔らかい清潔な布で拭いてください。ライフルスコープやレンズの洗浄には、強力な溶剤を使用しないでください。溶剤を使用した場合、保証は無効となります。

ZEISS LotuTec®コーティング  
ご利用のライフルスコープには、ZEISS Lotu-Tec®コーティングが施されています。レンズ表面の効果的な保護コーティングによって、表面が極めて滑らかになり、強力な撥水効果により、レンズの汚れが大幅に低減されます。あらゆる種類の汚れの付着が減り、迅速かつ簡単に、そして跡を残さずに清掃できます。LotuTec®コーティングは頑丈で、耐摩耗性も備えています。



### レンズのクリーニング

ZEISSでは、ライフルスコープの光学系をZEISS純正の光学系洗浄液で手入れすることをお勧めします。

### 長期間の保管

長期間ライフルスコープを使用しない場合は、ライフルスコープからバッテリーを取り外すことをZEISSはお勧めします。ライフルスコープは、涼しく、乾燥し、清潔で汚れのない場所に保管してください。

## カスタマーサービスと保証



サービスに関するご質問や保証条件のダウンロードをご希望の方は、当社ウェブサイト ([www.zeiss.com/cop/warranty](http://www.zeiss.com/cop/warranty)) をご覧ください。

サービスに関するお問い合わせや、お客様の地域に適用される保証条件の無料コピーをお求めの場合は、以下までご連絡ください。

ZEISS Customer Service  
Zeiss Sports Optics GmbH  
Gloelstr. 3-5, 35576 Wetzlar, Germany  
電話 +49 800 934 77 33  
メール [consumerproducts@zeiss.com](mailto:consumerproducts@zeiss.com)

ZEISS Customer Service USA  
Carl Zeiss SBE, LLC  
Consumer Products  
1050 Worldwide Blvd.  
Hebron, KY 41048-8632, USA  
電話 1-800-441-3005  
メール [info.sportsoptics.us@zeiss.com](mailto:info.sportsoptics.us@zeiss.com)

# ZEISS LRP S5 User Guide

318-50 | 525-56

Long-Range Precision Riflescope

使用提示 / 售后服务和保修

Patents: [www.zeiss.com/cop/patents](http://www.zeiss.com/cop/patents)

EN DE FR ES IT NL DK  
FI HU PL SE RU JP **CN** | 07.2021



卓越的光学性能、精细的做工、超长的使用寿命是 ZEISS 品牌产品一贯秉持的特点。请注意遵守以下使用提示，以确保您的瞄准望远镜达到最理想化的使用状态以及最长的使用寿命，让它忠实长久地陪伴在您左右。



**警告!**

请注意随附的安全提示和法律信息，这些信息也可以在以下位置找到：

[www.zeiss.com/cop/safety](http://www.zeiss.com/cop/safety)



# 目录

供货范围	472
技术数据	473
部件名称	474
切换放大倍率	476
瞄准装置的调焦	477
屈光度调节	477
瞄准照明装置	478
电池更换	480
视差调节	481
安装和基本设置	482
瞄准装置的调整	484

瞄准望远镜的瞄准	486
高度调节轮	488
高度调节装置弹道停止器的调节	489
带锁闭装置的侧向调节轮 (ELWT)	492
侧向调节轮的归零 (ELWT)	493
瞄准装置 ZF-MRi (FFP)	496
瞄准装置 ZF-MOAI (FFP)	498
配件	500
保养和维护	502
售后服务和保修	504

## 供货范围

LRP S5	订货号
318-50 MRI	522275-9916-090
525-56 MRI	522295-9916-090
318-50 MOA	522265-9917-090
525-56 MOA	522285-9917-090

### 供货范围

- 瞄准望远镜
- 保护盖
- 锂电池 3 V CR 2032
- 镜头清洁布
- 使用提示
- 安全提示
- 双 Torx\* 扳手 (T6 和 T8)

\* Torx 是 Acument Intellectual Properties, LLC 的注册商标。



LRP S5 525-56

LRP S5 318-50



技术数据	ZEISS LRP S5 318-50	ZEISS LRP S5 525-56
放大倍率	3.6x-18x	5x-25x
瞄准装置的焦平面	第一焦平面 (FFP, First Focal Plane)	
有效的物镜直径	50 mm	56 mm
出瞳直径	9.3-2.8 mm	9.2-2.4 mm
黄昏系数	13.4-30.0	16.7-37.4
视野	10.0-2.0 m/100 m / 30-6 ft/100 yd	7.5-1.5 m/100 m / 22.5-4.5 ft/100 yd
物镜视场角	5.7°-1.1°	4.3°-0.8°
屈光度调整范围	+2 / -3 dpt	
眼距	90 mm / 3.5 in	
视差调整范围	25-∞ m / 27-∞ yd	
高度 (E = 仰角) + 侧面 (W = 风偏) 调整范围	MRAD	E: 40.7 + W: 24
	MOA	E: 140 + W: 60
每响调节量	MRAD	0.1
	MOA	0.25
中间筒直径	34 mm	
目镜筒直径	46 mm	46 mm
物镜筒直径	56 mm	62 mm
物镜上的滤镜螺纹	M54x0.75 mm	M60x0.75 mm
镀膜	LotuTec®, T*	
充氮处理	是	
防水	400 mbar (4 m / 13 ft)	
工作温度	-25/+55 °C / -13/+133 °F	
长度 (中等屈光度调节)	331 mm / 13.0 in	396 mm / 15.6 in
重量	930 g / 32.8 oz	1,030 g / 36.3 oz
瞄准装置 (亮起)	ZF-MRi (毫弧度) / ZF-MOAI (角分)	

保留因继续改进技术而更改上述数据和供货范围的权利。

## 部件名称

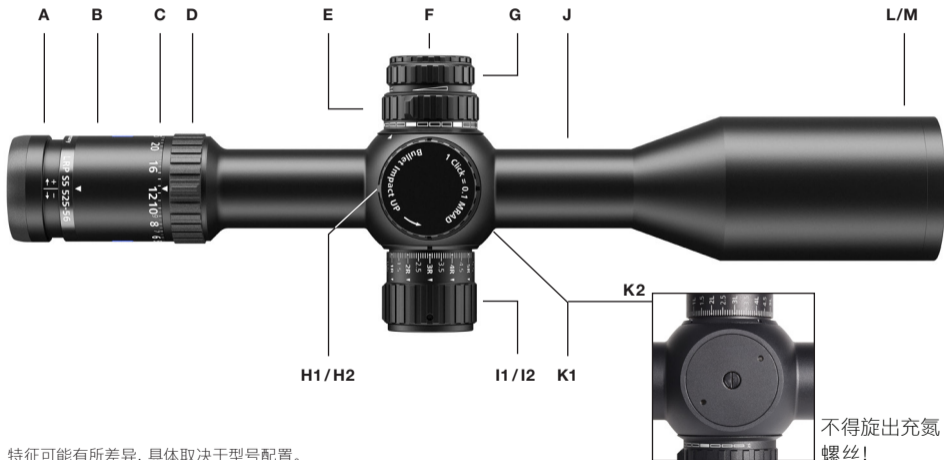

特征可能有所差异，具体取决于型号配置。

- A 屈光度调节
- B 目镜筒
- C 变倍器刻度盘
- D 变倍器
- E 视差调节
- F 电池槽
- G 瞄准照明装置开/关和调节
- H1 高度调节轮 MRAD
- H2 高度调节轮 MOA
- I1 带锁闭装置的侧向调节轮 MRAD
- I2 带锁闭装置的侧向调节轮 MOA
- J 中间筒
- K1 中间件
- K2 中间件的平底
- L 物镜
- M 物镜上的滤镜螺纹



H1 – 高度调节轮 MRAD



H2 – 高度调节轮 MOA



I1 – 侧向调节轮 MRAD

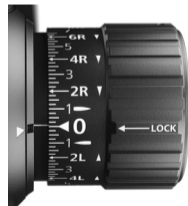

I2 – 侧向调节轮 MOA

有关我们产品的最新信息, 请访问:  
[www.zeiss.com/precision-shooting](http://www.zeiss.com/precision-shooting)



### 警告!

严禁通过瞄准望远镜直视太阳或激光光源！  
这可能会严重损伤您的眼睛。

## 切换放大倍率

可在最低值和最高值之间无级调整放大倍率  
(1a, 1b)。为此，请转动变倍器 (1)。

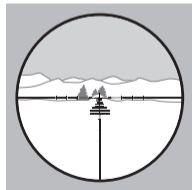
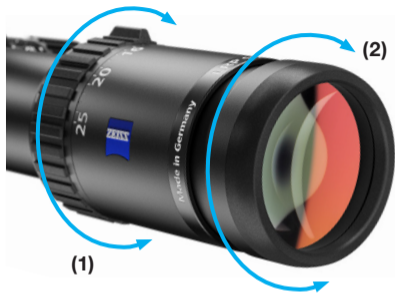

(1a) 低放大倍率

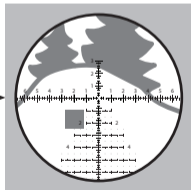

(1b) 高放大倍率

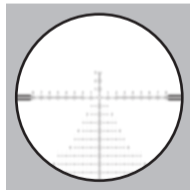

(2a) 瞄准装置不清晰

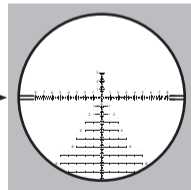

(2b) 瞄准装置清晰

## 瞄准装置的调焦/屈光度调节

若要对瞄准装置进行调焦，则请转动目镜 **(2)**，直至瞄准装置成像清晰 **(2b)**。

如果在射击时佩戴了视觉辅助器，则请通过佩戴的眼镜或隐形眼镜调节清晰度。

1. 请先将瞄准望远镜调节为最高放大倍率。
2. 请将视差补偿调节旋钮调节为无限 ( $\infty$ )。
3. 请通过瞄准望远镜观察中性色背景，例如白色或灰色墙面。也可以通过使用一块透光布遮住物镜来隐藏可能存在干扰的背景图。请透过目镜进行观察，瞄准装置的成像应清晰且锐化。请注意，大约 2 秒钟后，眼睛便会开始对清晰度进行补偿。这会导致清晰度调节有误。因此，始终只能通过目镜短暂进行观察，然后看向侧面大约 5–10 秒钟。必要时，请重复此过程。瞄准装置的成像应非常清晰，用肉眼毫不费力便可看清。

4. 请按照如下步骤进行调节：由于眼睛在聚焦时的工作原理，通过先旋入目镜，直至瞄准装置变得有些模糊 **(2a)** 然后再旋出目镜，直至瞄准装置成像清晰 **(2b)**，通常便可获得最佳效果。

对瞄准装置进行完调焦后，请记录下目镜的位置，以备将来使用。

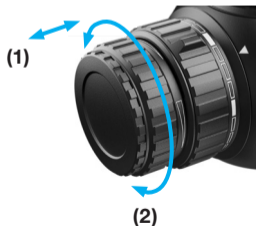
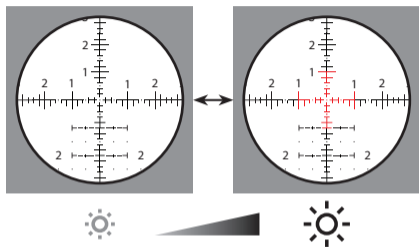

## 瞄准照明装置

拔出调节旋钮 **(1)**, 便可开启照明装置。向右转动 (顺时针方向) 旋钮 **(2)**, 可提高亮度。向左转动 (逆时针方向) 旋钮, 可降低亮度。

可无级调节至最小值或最大值, 并且没有机械挡块。若要关闭照明装置, 则请将此旋钮按向瞄准望远镜。即使在关闭状态下转动此调节旋钮 **(1)**, 也会保存设定的亮度。重新开启时, 照明装置会恢复到先前设置的亮度。

如果在开启状态下四小时未操作此调节旋钮, 照明装置则会自动关闭。

电池电量不足时, 会通过发光瞄准装置闪烁加以显示。如果需要, 可以抑制此闪烁: 按入此调节旋钮, 然后在 2 秒内重新将其拉出。执行了此确认过程之后, 可以使用瞄准照明装置直至最终关断, 期间不会进一步发生闪烁。更换电池或关闭照明装置后, 会重新激活警告闪烁功能。

ZEISS LRP S5 瞄准望远镜配有一个运动传感器,可最大程度地延长电池寿命。当武器侧向倾斜 45° 或者水平向下或向上倾斜 70° 时,此传感器会自动识别瞄准望远镜的位置并关闭照明装置。一旦扣动步枪,照明装置就会自动以先前设定的亮度再次开启。

可通过以下方式开启和关闭此功能: 翻转瞄准望远镜(底面朝上),然后将调节旋钮 **(1)** 连续按入和拉出三次。瞄准照明装置会闪烁三次进行确认。

**提示:** 即使在自动关闭角度期间也需要四个小时的待机阶段,也就是说,在倾斜状态下经过 4 小时后,瞄准望远镜不会重新开启。

**衍射照明技术**可实现非常高的亮度,并且可使瞄准装置即使在极亮的日光下也非常清晰可见。如果在不利条件下扣动武器时发现发光标记略有偏移,则请确保,您用来瞄准的这只眼睛正好位于瞄准望远镜的光轴上。这主要用于确保实现精准射击定位。

## 电池更换

### 电池的安装/拆卸

若要更换电池 (CR 2032 型号), 则请逆时针拧下盖子 (1)。

请将电池正极 (+) 朝上装入。然后重新拧上盖子 (2)。  
此时注意密封圈的正确位置和状态。

若密封圈损坏, 则必须予以更换。

**提示:** 长时间不使用时, 请将电池从瞄准望远镜中取出。



(1)



(2)

### 警告!

请注意遵守随附的安全提示以及有关如何操作和废弃处理电池的有效规定。您也可以通过以下网页查询:

[www.zeiss.com/cop/safety](http://www.zeiss.com/cop/safety)



## 视差调节

视差是指眼睛相对瞄准望远镜的出瞳移动期间，瞄准装置相对目标的明显偏移。这是由于目标和瞄准望远镜中的瞄准装置显示在不同焦平面而造成的。

通过调节视差，可以通过调焦消除视差误差。当眼睛水平和垂直移动时，瞄准装置相对目标略有移动，便会出现视差。视差会导致瞄准误差。

### 用于消除视差的设置

请通过以下方式检查您所用瞄准望远镜的视差：将武器放到一个稳定的射击支架上，然后通过瞄准望远镜看向目标。若要消除视差，则请转动调节旋钮进行视差补偿，直至瞄准装置即使在头部略微移动时也不会再相对目标发生移动。

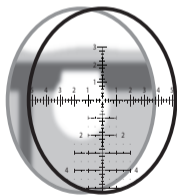

瞄准装置后方的焦平面（视差）

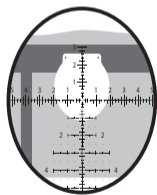

图像和瞄准装置位于一个平面上（无视差）



### 警告!

安装 ZEISS 瞄准望远镜之前请确保，您的武器已退膛、锁扣已打开且枪膛为空。

瞄准望远镜安装不当或错误，可能会造成巨大财产损失以及人身伤害甚至死亡。

后坐力会释放大量能量，可能会对射击者造成危险！因此，请务必确保，在安装时保证留出尽量大的眼距。进行俯角射击或卧射时，请尤为注意此警告。这些射击位置会大大缩短眼距。

如果您对以下工作不熟悉或不确定，ZEISS 则建议请造枪工人来执行这些工作。

## 安装和基本设置

### 选择合适的镜环安装件 (34 mm)

为了确保武器和瞄准望远镜作为一个整体完美配合，ZEISS 提出了以下几点建议：

- 请使用与武器和瞄准望远镜精准匹配的高品质镜环和镜座，例如：ZEISS 精密镜环。

### 将镜座安装到系统上

请将镜座固定到系统上，在此注意制造商规定的固定螺栓扭矩。请确保，固定螺栓和螺纹孔洁净且没有油脂和污物。

### 将镜环安装到镜座上

请确保，镜环和筒体的接触面洁净且无油脂。筒体和镜环内表面之间不得有任何其他材料。

请确保，镜环的高度可保证物镜和枪管之间有足够的距离。如果想要使用镜头盖或保护罩，则请额外为此留出距离。请根据制造商说明将镜环固定到镜座上。在此请注意确保，镜环不会紧贴在从中间筒到物镜筒

和目镜筒的过渡段上。还请注意确保，镜环不会紧贴在瞄准望远镜的中间件上。

## 安装瞄准望远镜

1. 请将瞄准望远镜调为最高放大倍率，以对武器进行首次调整。请将瞄准望远镜尽量靠前装入镜环中。稍微拧紧环形螺旋接头，以使瞄准望远镜小心地固定到位。其不得发生滑动，但是应该仍可前后移动和旋转。
2. 请将武器放入您惯用的射击位置。沿枪杆向前移动您的头部，直至到达您惯用的射击位置。此时，缓慢地而后推动瞄准望远镜，直至显示完整的视野。ZEISS 建议将瞄准望远镜安装在该位置，**以确保达到最大眼距。**

眼距: ~8-10 cm / 3"-4"

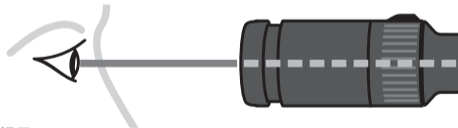

提示:

若穿着的衣服较厚，则可能必须调整瞄准望远镜的安装位置，以保证达到最大眼距。

## 瞄准装置的调整

若要实现精准射击定位，瞄准装置和武器必须呈一定角度或彼此垂直。由此可减小调节误差，与目标的距离越远，其产生的影响就越大。

ZEISS 瞄准望远镜的瞄准装置已与中间件的平底垂直对齐。若要使用铅垂线调整瞄准装置，则请进行如下操作：

1. 在整个过程中请确保，武器已退膛并且已被安全地水平放置在一个枪支支架或沙袋上。
2. 请在射击位置通过瞄准望远镜看向铅垂线，或者标有垂直标记的靶子，建议距离约为 100 米/码。
3. 请旋转镜环中的瞄准望远镜，直至瞄准装置的垂直线与铅垂线或靶子的垂直标记对齐。

全部调整正确后，请均匀地拧紧环形螺旋接头，以将瞄准望远镜固定在镜环中。

拧紧环形螺旋接头时，请注意遵守规定的扭矩。到此，您的 ZEISS 瞄准望远镜已正确调整完毕，并且已进行了防弹安装。



## 瞄准望远镜的瞄准

视频教程中显示了您所用的配有弹道停止器的瞄准望远镜的瞄准方法以及实现其最佳功能的调节方法，您可以在 YouTube 频道 ZEISS Hunting 或 [www.zeiss.com/lrp-s5](http://www.zeiss.com/lrp-s5) 下找到此视频教程。



通过高度和侧向调节装置使瞄准装置居中对准目标点。目标点必须始终位于枪管射孔的中间。



1. 请确保，武器已退膛并且枪膛内没有子弹。请将武器固定到枪支支架中，并移除锁扣。
2. 请透过枪管从锁扣末端 **(1)** 向外看，并将武器瞄准目标。必须能够在枪管射孔的中间看到此目标。**(2)** 请确保，武器不再移动。请通过高度和侧向调节轮调节瞄准装置（侧向调节装置必须已解锁，参见第 492–493 页），直至其与目标 **(3)** 对齐。在此请始终注意确保，目标在枪管中居中可见。
3. 将瞄准装置对准枪管轴线后，便可开始瞄准 25、50 或 100 米/码的目标。如果击中靶子，则请继续射击 2 到 3 次确认弹着点，然后继续执行第 4 步。若未击中靶子，则重复执行第 2 步。

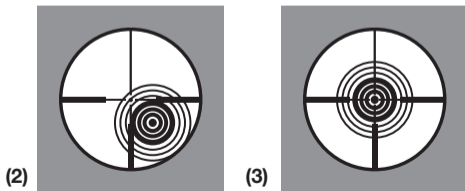

4. 请瞄准在第 3 步中确定的固定点, 此时借助高度和侧向调节装置将瞄准装置居中置于一组射击的中心。
5. 请另外以 2-3 发为一组射击确认弹着点。若存在偏差, 则请重复执行第 4 步和第 5 步, 直至一组射击的中心与固定点一致。瞄准后, ZEISS 建议以相应瞄准距离继续射击目标 2-3 次, 以进行最终确认。另请注意下方“注意”中的信息。
6. a) 请将高度调节装置调为零, 并调节弹道停止器 (参见第 489 页)。  
b) 请将侧向调节装置调为零, 然后将其锁闭 (参见第 493 页)。

**提示:** 弹着点会受到诸多因素的影响, 例如: 弹药类型、气温、枪管温度和风力。因此, 瞄准时请注意确保环境条件和技术参数保持不变。

## 高度调节轮

高度调节轮含有一个机械装置，其可在整个调节范围内将瞄准装置垂直移动四整圈以上。

若要向上 **(1)** 调节弹着点，则需逆时针转动高度调节装置，若要向下 **(2)** 调节弹着点，则需顺时针转动高度调节装置。



MRAD 调节轮



MOA 调节轮

根据您所用瞄准望远镜的配置，将会以毫弧度 (MRAD) **(3)** 或角分 (MOA, Minute Of Angle) **(4)** 为单位给出调节轮上的设定值。

双行刻度盘可通过光学方式快速识别从近到远的射击距离 **(5)**。通过数字 1 到 4 显示调节轮的相应转数 **(6)**。零点标记通过水平菱形符号显示在  $\Delta$  德耳塔符号上方。

ZEISS 为配有 MRAD 高度调节装置的瞄准望远镜专门配备了对应整个 MRAD 数字的特殊卡销 (MPC)。此卡销通过可明显感觉到和听到的咔哒声相应显示每 10 响的调节量。



ZEISS LRP S5 型号在交付时进行了以下出厂设置:

- 高度调节装置位于瞄准装置的总调节路径的一半上。
- 弹道停止器位于高度调节装置的下设定值上。

响数调节对应于以下步长:

- MRAD 调节轮 = 每响 0.1 MRAD
- MOA 调节轮 = 每响 0.25 MOA

一整圈对应于以下调节路径:

- MRAD 调节轮 = 每圈 12 MRAD
- MOA 调节轮 = 每圈 30 MOA

总调节路径为:

- MRAD 调节轮 = 40.7 MRAD 总高度调节路径
- MOA 调节轮 = 140 MOA 总高度调节路径

## 高度调节装置弹道停止器的调节

**提示 A:** 设置正确后, 弹道停止器位于“0”处。

**提示 B:** 不得移除高度调节轮。仅允许将其松开, 用于调节弹道停止器。

**提示 C:** 请勿尝试从调节轮上旋出两个可轻易打开的紧固螺栓 Torx T 8。调节轮的设计结构是, 两个紧固螺栓采用防丢失的安装方式。

**提示 D:** 请勿尝试移除封装螺丝。其必须永远保持装入状态, 首次安装后无需进行进一步调整。未经许可操作此螺丝, 会导致保修失效。

**步骤 1:** 瞄准望远镜已瞄准所需的瞄准距离，并且调节轮已进行了相应调整，是执行以下步骤的前提条件。建议在固定武器和瞄准望远镜时，避免产生任何不必要的移动并使双手空闲。

**步骤 2:** 使用 Torx 扳手 T 8 **(1)** 逆时针旋转两个紧固螺栓一圈将其松开。**(2)**

提示：请注意，即使在正确松开紧固螺栓后，仍可明显感觉到高度调节轮的咔哒卡锁。

正确执行完第 2 步之后，瞄准调节装置便已断开。

**步骤 3:** 请用力按压调节轮，将其完全向下压向挡块处。**(3)**

**步骤 4:** 请按住调节轮，并将其顺时针旋转至挡块处。**(3)**

信息：此时，弹道停止器位于“0”处

**步骤 5:** 此时，可感觉到调节轮的机械挡块已发生接触。请继续按住调节轮，同时确保其位于挡块处。此时，使用 Torx 扳手沿顺时针方向重新拧紧之前松开的两个紧固螺栓，直至可感觉到阻力。**(4)** 一旦感觉到阻力，就请拧紧螺栓，使其紧贴在内部机械装置上。紧固螺栓 (T 8) 的拧紧力矩为 1.9 Nm 或 16.8 in lbs。

**步骤 6:** 建议在完成这些步骤后检查停止设置。为此，请尝试忽略弹道停止器的新设置旋转高度调节轮。

高度调节轮应不得旋转超出新的弹道停止设置。高度调节轮应牢固位于挡块处，不得感觉到进一步的咔哒卡锁或进一步的调节路径。

**步骤 7:** 弹道停止器设置正确后, 请通过在相应的瞄准距离向目标进行 2 到 3 次检查射击检查武器的弹着点是否正确。

**提示:** 若要重新校准弹道停止器 (例如: 由于更换了弹药或武器), 则请按照以下说明进行操作:

- 将高度调节轮顺时针旋转至弹道停止器
- 松开高度调节轮的两颗螺丝
- 向上拉出高度调节轮直至挡块处
- 拧紧两颗螺丝
- 按照“瞄准望远镜的瞄准”中的说明继续操作 (参见第 486 页)
- 重新调节弹道停止器 (参见第 490 页, 步骤 2)

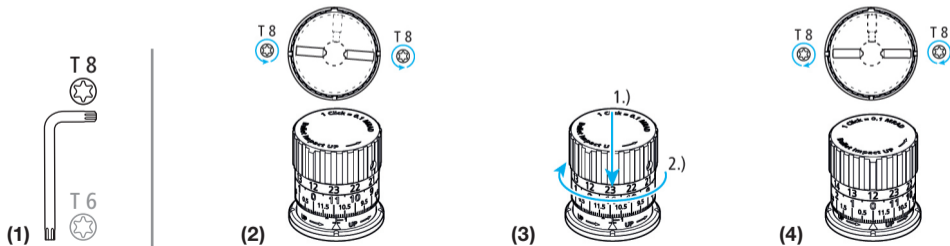

## 带锁闭装置的侧向调节轮 (ELWT)

侧向调节轮含有一个机械装置，其可在整个调节范围内将瞄准装置水平移动两整圈。

若要进行调整，调节轮必须处于解锁状态。若要向右

**(1)** 调节弹着点，则请逆时针旋转调节轮；若要向左

**(2)** 调节弹着点，则请顺时针旋转调节轮。

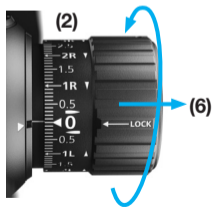
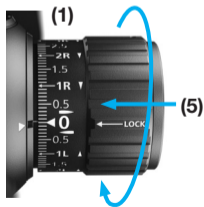

**(3)** MRi 侧向调节轮



**(4)** MOA 侧向调节轮

根据您所用瞄准望远镜的配置，将会以毫弧度 (MRAD) **(3)** 或角分 (MOA, Minute Of Angle) **(4)** 为单位给出调节轮上的设定值。

锁闭功能可防止无意对调节轮进行调节，为此请压入锁定环 **(5)**。若要调节调节轮，则请拔出锁定环 **(6)** 将其解锁。

标记 'R' **(7)** 和 'L' **(8)** 旁边的箭头显示了，若要向右或向左调节弹着点，必须沿哪个方向旋转调节轮。

ZEISS LRP S5 型号在交付时进行了以下出厂设置:

- 侧向调节装置位于瞄准装置总调节路径的一半上。
- 锁定环已锁定。

响数调节对应于以下步长:

- MRAD 调节轮 = 每响 0.1 MRAD
- MOA 调节轮 = 每响 0.25 MOA

一整圈对应于以下调节路径:

- MRAD 调节轮 = 每圈 12 MRAD
- MOA 调节轮 = 每圈 30 MOA

总调节路径为:

- MRAD 调节轮 = 17.5 MRAD 总侧向调节路径
- MOA 调节轮 = 60 MOA 总侧向调节路径

## 侧向调节轮的归零 (ELWT)

**提示 A:** 不得移除侧向调节轮。仅允许将其松开, 用于调节零位。

**提示 B:** 请勿尝试从调节轮上旋出两个可轻易打开的紧固螺栓 Torx T 6。调节轮的设计结构是, 两个紧固螺栓采用防丢失的安装方式。

**提示 C:** 请勿尝试移除封装调节螺丝。其必须永远保持装入状态, 首次安装后无需进行进一步调整。未经许可操作此螺丝, 会导致保修失效。

**步骤 1:** 瞄准望远镜已瞄准所需的瞄准距离，并且调节轮已进行了相应调整，是执行以下步骤的前提条件。建议在固定武器和瞄准望远镜时，避免产生任何不必要的移动并使双手空闲。

**步骤 2:** 调节轮必须处于解锁 **(2)** 状态。使用 Torx 扳手 T 6 **(1)** 逆时针旋转两个紧固螺栓一圈将其松开。**(2)**

提示：请注意，即使在正确松开紧固螺栓后，仍可明显感觉到侧向调节轮的咔哒卡锁。

正确执行完第 2 步之后，瞄准调节装置便已断开。

**步骤 3:** 旋转锁定环，直至数字零位于  $\Delta$  德尔塔符号的零点标记上。**(3)**

**步骤 4:** 请将调节轮固定在此位置，并确保其不再移动。请使用 Torx 扳手沿顺时针方向拧紧之前松开的两个紧固螺栓，直至可感觉到阻力。**(4)** 一旦感觉到阻力，就请拧紧螺栓，使其紧贴在内部机械装置上。紧固螺栓 (T 6) 的拧紧力矩为 .8 Nm 或 7.08 in lbs。

**步骤 5:** 建议在完成此步骤后检查零位。为此，请通过压入锁定环锁闭调节轮。然后请尝试转动调节轮。在锁闭状态下，其必须无法转动。然后请通过拉出锁定环解锁调节轮。在解锁状态下，必须通过前后转动调节轮来调节瞄准装置。

**步骤 6:** 将侧向调节装置正确归零后，请通过在相应的瞄准距离向目标进行 2 到 3 次检查射击检查武器的弹着点是否正确。

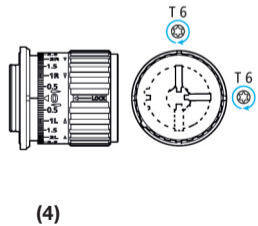
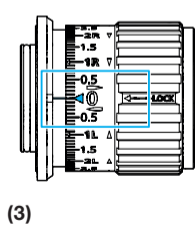
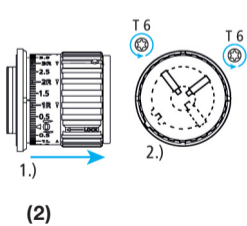
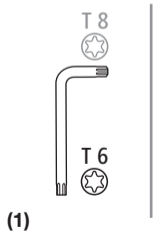

## 瞄准装置 ZF-MRi (FFP)

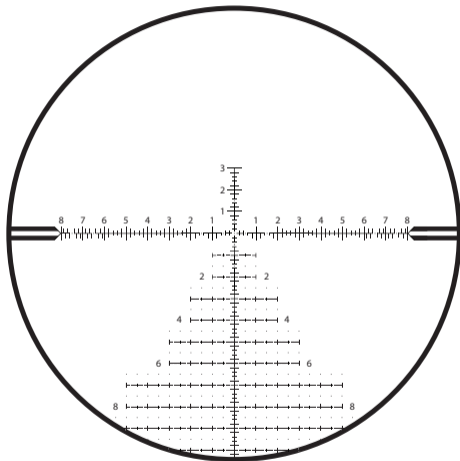

ZF-MRi = ZEISS Milliradian, illuminated, First Focal Plane  
(毫弧度、发光、第一焦平面)

ZEISS LRP S5	318-50	525-56
度量单位	MRAD	
线宽 A	0.04	0.03
距离 B	0.1	
距离 C	0.2	
距离 D	0.4	
距离 E	0.6	
距离 F	0.2	
距离 G	0.2	
距离 H	0.6	
点大小 I	0.05	0.04
距离 J	0.2	
距离 K	0.5	
距离 L	1.0	
数字标准大小 M	0.3	
距离 N	0.5	
距离 O	0.2	
距离 P	0.2	
距离 Q	0.9	
距离 R	1.2	
距离 S	1.8	



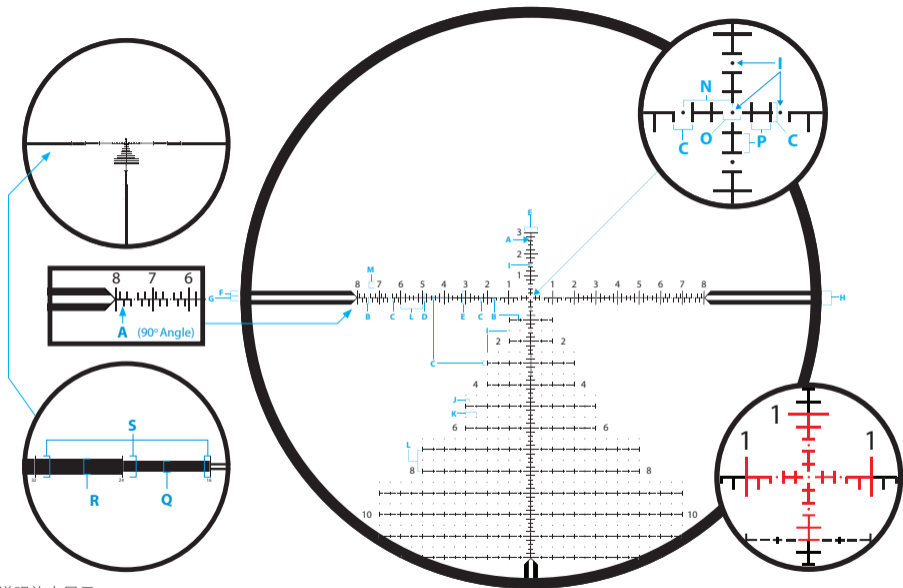

图解说明放大显示

## 瞄准装置 ZF-MOAI (FFP)

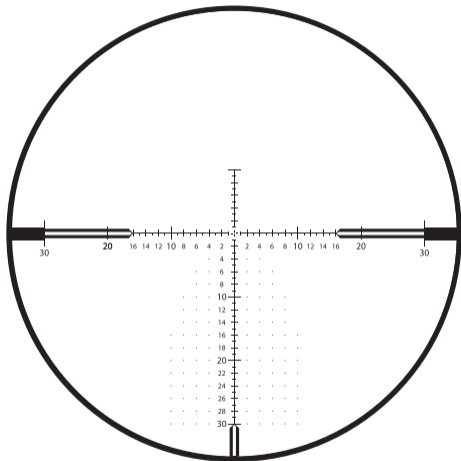

ZF-MOAI = ZEISS Minute of Angle, illuminated (First Focal Plane) (角分、发光、第一焦平面)

ZEISS LRP S5	318-50	525-56
度量单位	MOA	
线宽 A	0.125	0.1
距离 B	0.5	
距离 C	0.25	
距离 D	1.0	
距离 E	2.0	
距离 F	1.0	
距离 G	0.5	
距离 H	0.5	
数字标准大小 I	0.75	
10, 20, 30 数字大小 J	1.0	
点大小 K	0.125	
点距离 L	2.0	
距离 M	1.5	
中间十字周围的距离 N	0.5	
距离 O	1.0	
距离 P	32	
距离 Q	2.0	
距离 R	3.0	
距离 S	4.0	

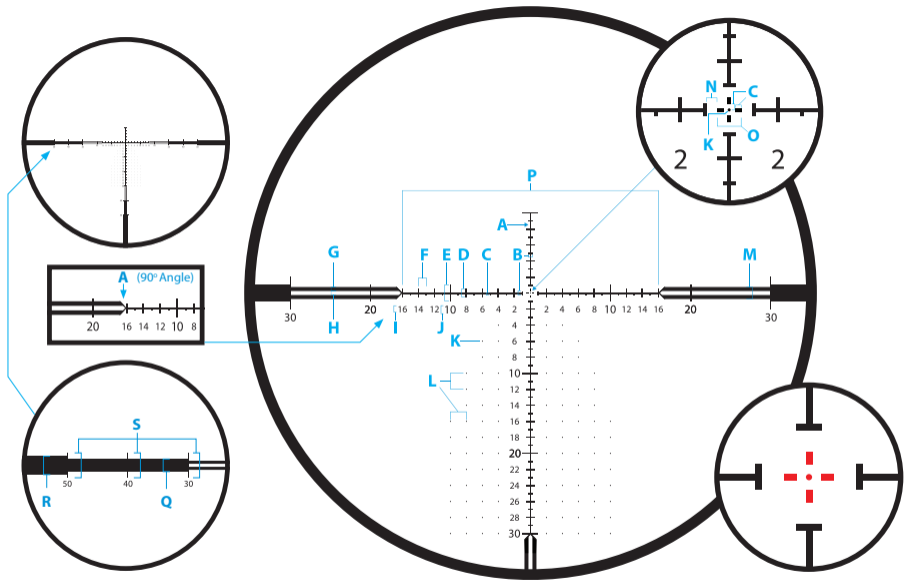

图解说明放大显示

## 配件

### ZEISS 内置防倾斜水平仪的精密镜环

ZEISS 的超轻型镜环符合 MIL-STD 1913 和 STANAG 标准。它们采用最好的材料按照最高标准制造，并且公差极低，以确保您在使用时具有最大的安全性和耐用性。它们专为远程射击系统而设计，同样适用于右手和左手射击者，并且还可以根据瞄准眼进行调整。在射击位置中可以看到水平仪，但是不会造成干扰。精心构造的超薄超轻型安装环，可满足狩猎和运动中的最高负荷。

安装环的高度尺寸是在安装导轨的上部和安装环孔的中心线之间测量的。

瞄准望远镜 ZEISS LRP S5 所需的安装环直径为 34 mm。



### 后坐力凸笋

即使在口径最大时，内置的下后坐力凸笋仍可实现最高精度和防弹性。

### 硬壳工具箱

包含在供货范围内，装有 Torx® 钻头 T15 和 T25。

### 水平仪

内置的水平仪位于镜环的上半部分中，以防倾斜。

### 超轻

重量约为 125 g/4.4 oz (含螺钉) (30 mm, 低安装高度)。

### 高强度材料

铝 7075-T6, 30 微米的硬化及阳极氧化层，哑光黑色。

### 较大夹紧面

即使是口径后坐力大的武器，较大的夹紧面也可确保安全安装重型瞄准望远镜。

### 遮光罩 3"

哑光黑色 – 硬质阳极氧化遮光罩。ZEISS 配件可防止在观察和射击时产生散射光。将遮光罩拧到物镜上即可。



订购编号  
529860-0002-000  
50 mm



订购编号  
529860-0003-000  
56 mm

### 翻盖

将可折叠的物镜保护盖拧到物镜或遮光罩上即可。



订购编号  
50 mm 2105-737  
56 mm 2105-798

### 射程调节杆

必须快速完成时的放大倍率调节杆。



订购编号  
2224-899

## 保养和维护

**请确保，您的 ZEISS 瞄准望远镜不会长时间暴露在极高温下，例如：在阳光充足的晴天放在车内。**

您的 ZEISS 瞄准望远镜经过精心设计和制造，可忠实长久地陪伴在您左右。不使用时，请使用合适的镜头盖对您贵重的光学设备进行最佳保护。此外，为了保护您的瞄准望远镜，ZEISS 强烈建议，保持产品始终洁净且没有任何有害污染物，例如：沙子、泥土、盐水或其他物质。

**对您的 ZEISS 瞄准望远镜进行外部清洁**

请用流动的温水冲洗污染严重的瞄准望远镜，然后用干净的软布进行擦拭。请勿使用强效溶剂清洁您的瞄准望远镜或镜头。使用溶剂会导致保修失效。

**ZEISS LotuTec®-镀膜**

您的瞄准望远镜镀有 ZEISS LotuTec®-涂层。性能出众的镜头表面保护层可形成一个特别平滑的表面，并且可凭借其强大的荷叶效应显著减少镜头脏污。所有类型的污染物的附着减少，并且可以快速、轻松且无痕地清除。LotuTec® 镀膜非常结实且耐磨。



### 镜头清洁

ZEISS 建议, 使用原装 ZEISS 镜头清洁溶剂对您所用瞄准望远镜的镜头进行保养。

### 长时间存放

较长时间不使用瞄准望远镜时, ZEISS 建议从瞄准望远镜中取出电池。请将瞄准望远镜存放到一个阴凉、干燥、洁净且无污染的地方。

## 售后服务和保修



如果您对服务有任何疑问或者想要下载保修条件, 请访问我们的网站:

[www.zeiss.com/cop/warranty](http://www.zeiss.com/cop/warranty)

有关服务咨询或适用您所在地的保修条件的免费副本, 请联系:

### **ZEISS 售后服务**

Zeiss Sports Optics GmbH

Gloelstr. 3-5, 35576 Wetzlar, 德国

电话 +49 800 934 77 33

电子邮箱 [consumerproducts@zeiss.com](mailto:consumerproducts@zeiss.com)

### **ZEISS Customer Service USA**

Carl Zeiss SBE, LLC

消费品

1050 Worldwide Blvd.

Hebron, KY 41048-8632, USA

电话 1-800-441-3005

电子邮箱 [info.sportsoptics.us@zeiss.com](mailto:info.sportsoptics.us@zeiss.com)





**Carl Zeiss AG**

Consumer Products

Carl-Zeiss-Straße 22

73447 Oberkochen

Germany

[www.zeiss.com/consumer-products](http://www.zeiss.com/consumer-products)

EN\_2424-945 Printed in Germany 000000-2424-945 CZ-07/2021  
Subject to change in design and scope of delivery and as a result  
of ongoing technical development. ZEISS is not responsible for  
typographical errors. Product images are for illustration purposes only.  
Specifications and products may change without prior written notice.

**Carl Zeiss AG**

Consumer Products  
Carl-Zeiss-Strasse 22  
73447 Oberkochen  
Germany

[www.zeiss.com/consumer-products](http://www.zeiss.com/consumer-products)

EN\_2424-945 Printed in Germany 000000-2424-945 CZ-07/2021  
Subject to change in design and scope of delivery and as a result of  
ongoing technical development. ZEISS is not responsible for typographical  
errors. Product images are for illustration purposes only. Specifications and  
products may change without prior written notice.